

RP 150YB · RP 250YE · RP 350YE

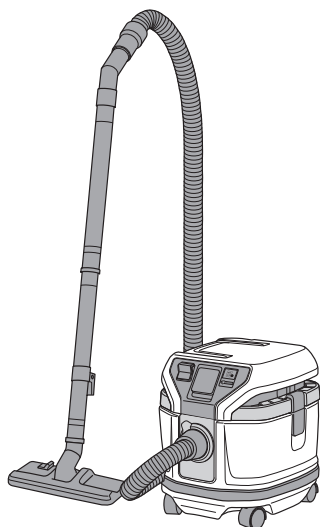

RP150YB

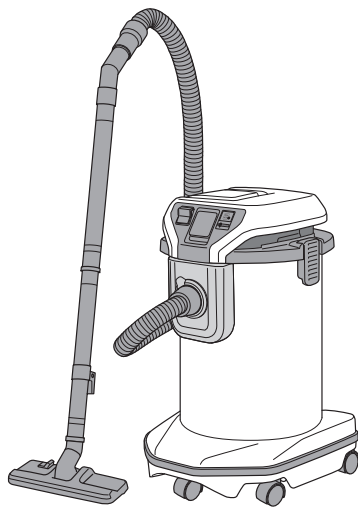

RP350YE



- (en) Handling instructions
- (de) Bedienungsanleitung
- (fr) Mode d'emploi
- (it) Istruzioni per l'uso
- (nl) Gebruiksaanwijzing
- (es) Instrucciones de manejo
- (pt) Instruções de uso
- (sv) Bruksanvisning
- (da) Brugsanvisning
- (no) Bruksanvisning
- (fi) Käyttöohjeet
- (el) Οδηγίες χειρισμού
- (pl) Instrukcja obsługi

- (hu) Kezelési utasítás
- (cs) Návod k obsluze
- (tr) Kullanım talimatları
- (ro) Instrucțiuni de utilizare
- (sl) Navodila za rokovanje
- (sk) Pokyny na manipuláciu
- (bg) Инструкции за експлоатация
- (sr) Uputstvo za rukovanje
- (hr) Upute za rukovanje
- (uk) Інструкції щодо поводження з пристроєм
- (ru) Инструкция по эксплуатации



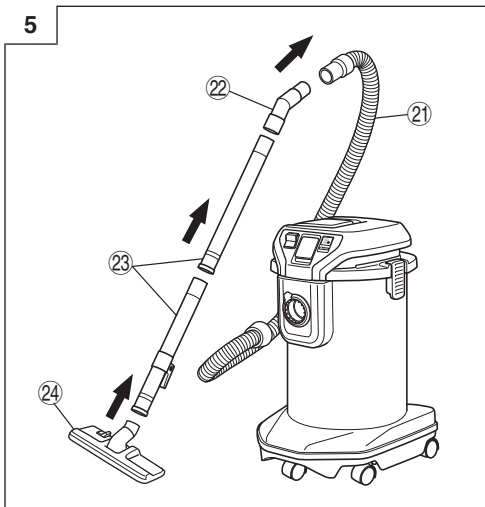
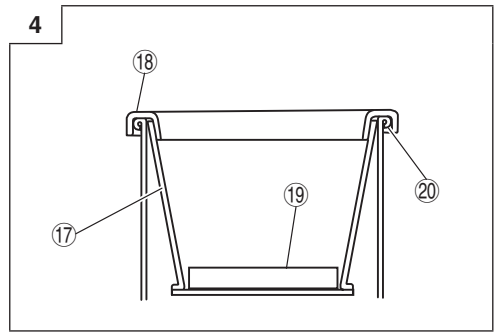
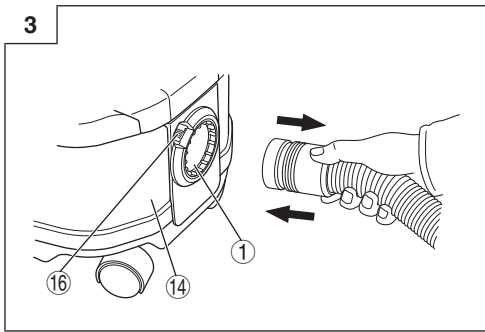
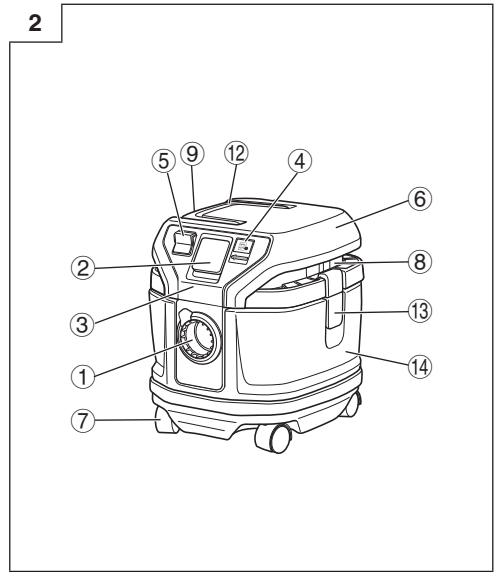
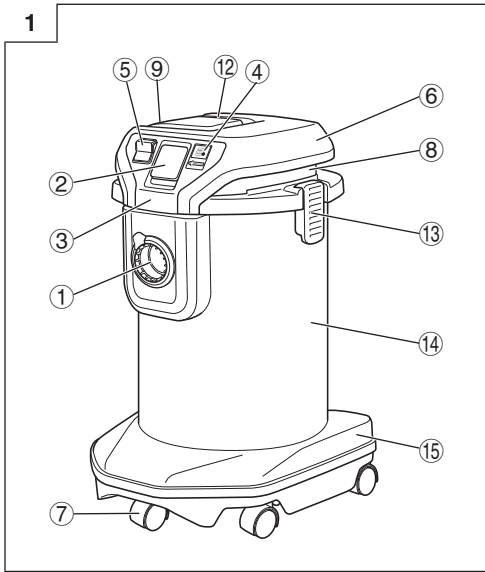

6

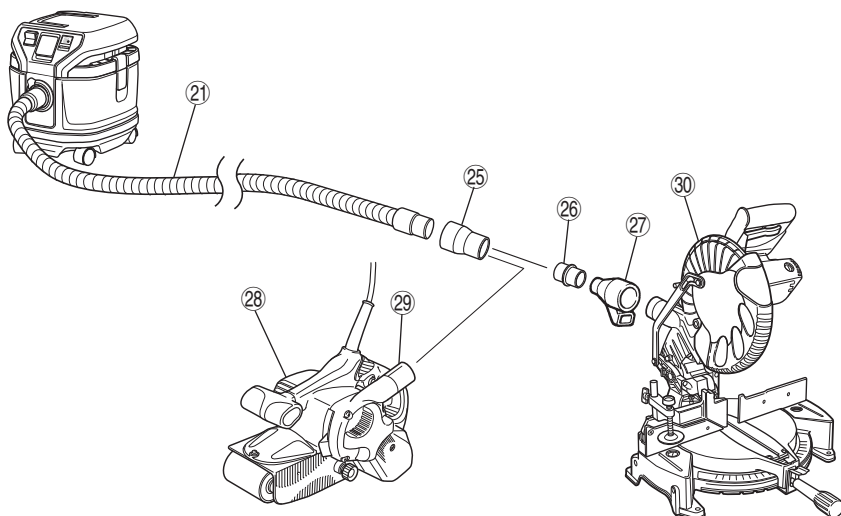

7

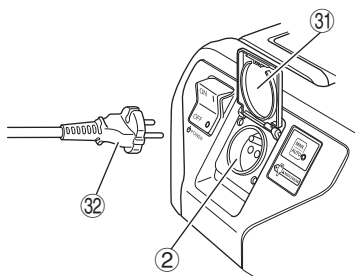

8

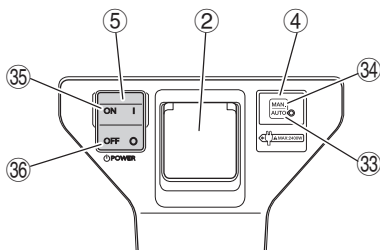

9

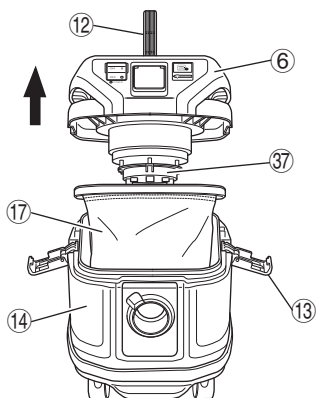

10

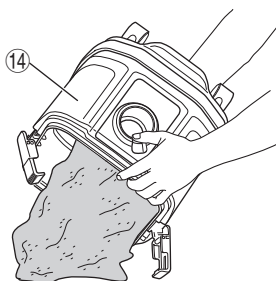

11

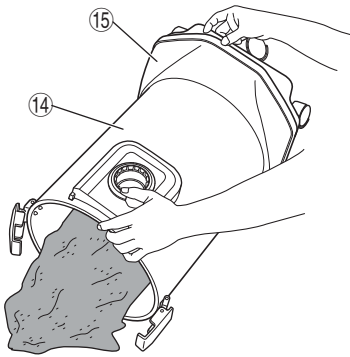

12

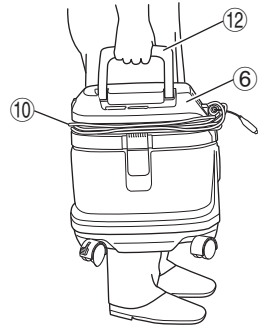

13

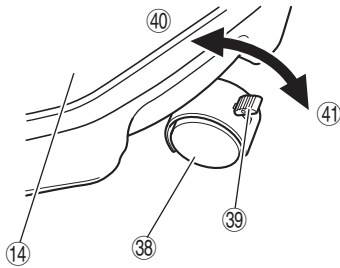

14

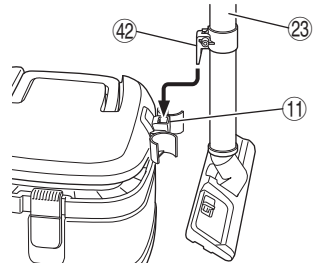

15

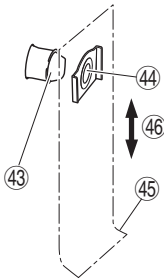

16

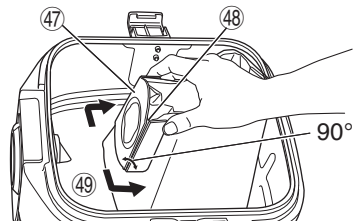

17

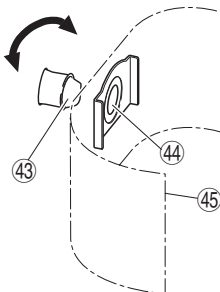

	English	Deutsch	Français	Italiano
①	Suction opening	Saugöffnung	Orifice d'aspiration	Bocchetta di aspirazione
②	Interlocking electric outlet	Interlocking-Anschluss	Prise électrique d'asservissement	Presa elettrica di collegamento
③	Operation panel	Bedienfeld	Tableau d'exploitation	Pannello di comando
④	Mode selection switch	Moduswahlschalter	Sélecteur de mode	Interruttore di selezione modalità di funzionamento
⑤	Vacuum switch	Saugschalter	Interrupteur de l'aspirateur	Interruttore aspirazione
⑥	Head	Oberteil	Tête	Unità principale
⑦	Caster	Fußröllchen	Roulette	Rotella
⑧	Suction opening / Exhaust opening	Saugöffnung / Abluftöffnung	Orifice d'aspiration / orifice d'extraction	Bocchetta di aspirazione / Bocchetta di scarico
⑨	Name plate	Typenschild	Plaque signalétique	Targhetta di identificazione
⑩	Cord	Kabel	Cordon	Cavo
⑪	Hook	Haken	Crochet	Portacavo
⑫	Handle	Griff	Poignée	Maniglia
⑬	Clamp	Klemme	Dispositif de serrage	Morsetto
⑭	Tank	Tank	Réservoir	Bidone
⑮	Base	Sockel	Base	Base
⑯	Button	Knopf	Bouton	Pulsante
⑰	Filter	Filter	Filtre	Filtro
⑱	Filter packing	Filterdichtung	Garniture de filtre	Guarnizione del filtro
⑲	Filter cage	Filtergehäuse	Cage de filtre	Gabbia del filtro
⑳	Mouth of the tank	Tanköffnung	Bouche du réservoir	Bocchetta del bidone
㉑	Hose (id 38 mm x 3 m long)	Schlauch (ID 38 mm x 3 m lang)	Tuyau flexible (Di 38 mm x 3 m long)	Tube (id 38 mm x 3 m lunghezza)
㉒	Joint handle	Verbindungsstückgriff	Poignée de raccord	Maniglia del giunto
㉓	Pipe	Rohr	Tuyau rigide	Tube
㉔	Master Nozzle	Hauptdüse	Suceur principal	Spazzola principale
㉕	Adapter (Standard Accessory)	Adapter (mitgeliefertes Zubehör)	Adaptateur (accessoire standard)	Adattatore (accessorio standard)
㉖	Joint (Optional Accessory)	Verbindungsstück (Sonderausstattung)	Raccord (accessoire en option)	Giunto (accessorio opzionale)
㉗	Dust collection adapter (Optional Accessory)	Staubabsaugungsadapter (Sonderausstattung)	Adaptateur de récupération de poussière (accessoire en option)	Adattatore di aspirazione (accessorio opzionale)
㉘	Power tool	Elektrowerkzeug	Outil électrique	Utensile elettrico
㉙	Dust exhaust opening	Staubauslassöffnung	Orifice d'extraction de poussière	Scarico della polvere
㉚	Power tool	Elektrowerkzeug	Outil électrique	Utensile elettrico
㉛	Cover	Deckel	Couvercle	Coperchio
㉜	Plug of the power tool	Stecker des Elektrowerkzeugs	Fiche de l'outil électrique	Presa per utensile
㉝	A (Auto)	A (Automatik)	A (Automatique)	A (Automatico)
㉞	M (Manual)	M (Manuell)	M (Manuel)	M (Manuale)
㉟	ON	ON (Ein)	ON (Marche)	ON (Attivato)

	English	Deutsch	Français	Italiano
36	OFF	OFF (Aus)	OFF (Arrêt)	OFF (Disattivato)
37	Float holder	Schwimmerhalterung	Porte-flotteur	Supporto galleggiante
38	Caster (with Stopper)	Fußröllchen (mit Stopper)	Roulette (avec frein)	Rotella (con blocco)
39	Lever	Hebel	Bras	Levetta
40	Release	Lösen	Libérer	Sblocca
41	Fix	Feststellen	Bloquer	Blocca
42	Pipe holder	Rohrhalterung	Porte-tuyau	Supporto per tubo
43	Suction opening	Saugöffnung	Bouche d'aspiration	Bocchetta di aspirazione
44	Suction hole	Saugloch	Orifice d'aspiration	Foro di aspirazione
45	Paper filter	Papierfilter	Filtre en papier	Filtro in carta
46	Vertical direction	Vertikale Richtung	Direction verticale	Senso verticale
47	Cardboard	Pappe	Carton	Cartoncino
48	Fold	Falz	Pli	Piega
49	Bend	Biegung	Plier	Piegare

	Nederlands	Español	Português	Svenska
①	Aanzuigopening	Apertura de succión	Abertura da sucção	Öppning insug
②	Automatisch aan/uit stopcontact	Salida eléctrica interconectada	Tomada eléctrica protegida	Inbyggt eluttag
③	Bedieningspaneel	Panel de funcionamiento	Painel de operação	Styrpanel
④	Moduskeuzeschakelaar	Interruptor de selección de modo	Interruptor de selecção de modo	Brytare för val av läge
⑤	Vacuümschakelaar	Interruptor de aspirado	Interruptor de aspiração	Vakuumbrytare
⑥	Bovenstuk	Cabezal	Cabeça	Överdel
⑦	Zwenkwieltje	Ruedecita	Roda	Hjul
⑧	Aanzuigopening / Uitlaatopening	Apertura de succión / Apertura de escape	Abertura da sucção / abertura da saída	Öppning insug / Utblås
⑨	Naamplaatje	Placa de identificación	Placa de identificação	Namnplåt
⑩	Netsnoer	Cable	Cabo	Kabel
⑪	Haak	Gancho	Gancho	Krok
⑫	Handvat	Asa	Pega	Handtag
⑬	Klem	Abrazadera	Engate	Klämma
⑭	Reservoir	Depósito	Depósito	Tank
⑮	Voetstuk	Base	Base	Bas
⑯	Knop	Botón	Botão	Knapp
⑰	Filter	Filtro	Filtro	Filter
⑱	Filterpakking	Embalaje del filtro	Elemento filtrante	Filterpackning
⑲	Filterkooi	Caja del filtro	Compartimento do filtro	Filterfoder
⑳	Reservoirmondstuk	Boca del depósito	Boca do depósito	Öppningen på tanken
㉑	Slang (38 mm binnendiam. x 3 m lengte)	Manguera (id 38 mm x 3 m de largo)	Tubo flexível (id 38 mm x 3 m comprimento)	Slang (id 38 mm x 3 m lång)
㉒	Verbindingshandvat	Asa de la junta	Pega de união	Foghandtag
㉓	Buis	Tubo	Tubo	Rör
㉔	Hoofduigmond	Boquilla principal	Bocal principal	Huvudmunstycke
㉕	Adapter (standaard accessoire)	Adaptador (Accesorio estándar)	Adaptador (Acessório de série)	Adapter (standardtillbehör)
㉖	Verbindingsstuk (optioneel accessoire)	Junta (Accesorio opcional)	Junta (Acessório opcional)	Fog (extratillbehör)
㉗	Stofopvangadapter (optioneel accessoire)	Adaptador colector del polvo (Accesorio opcional)	Adaptador de recolha de pó (Acessório opcional)	Adapter till stoftinsamling (extratillbehör)
㉘	Elektrisch gereedschap	Herramienta eléctrica	Ferramenta eléctrica	Elektriskt verktyg
㉙	Stofuitlaatopening	Apertura de salida del polvo	Abertura da saída de pó	Stoftutblås öppning
㉚	Elektrisch gereedschap	Herramienta eléctrica	Ferramenta eléctrica	Elektriskt verktyg
㉛	Deksel	Tapa	Tampa	Lock
㉜	Stekker van elektrisch gereedschap	Enchufe de la herramienta eléctrica	Ficha da ferramenta eléctrica	Kontakten för det elektriska verktyget
㉝	A (Automatisch)	A (Automático)	A (Automático)	A (Automatisk)
㉞	M (Handbediening)	M (Manual)	M (Manual)	M (Manuell)
㉟	ON (Aan)	ON (Encendido)	ON (Ligado)	ON (På)
㊱	OFF (Uit)	OFF (Apagado)	OFF (Desligado)	OFF (Av)

	Nederlands	Español	Português	Svenska
37	Vlotterhouder	Soporte flotante	Suporte da bóia	Flottörhållare
38	Zwenkwieltje (met aanslag)	Ruedecita (con tope)	Roda (com bloqueio)	Hjul (med broms)
39	Hendel	Palanca	Patilha	Spak
40	Ontgrendelen	Soltar	Soltar	Frigör
41	Vastzetten	Fijar	Fixar	Låser
42	Buishouder	Soporte del tubo	Suporte do tubo	Rörhållare
43	Aanzuigopening	Apertura de succión	Abertura de sucção	Öppning insug
44	Aanzuiggat	Orificio de succión	Orifício de sucção	Insugningshål
45	Papierenfilter	Filtro de papel	Filtro de papel	Pappersfilter
46	Verticale richting	Dirección vertical	Direcção vertical	Vertikal riktning
47	Karton	Cartón	Cartão	Papp
48	Vouwen	Plegar	Dobrar	Veck
49	Buigen	Doblar	Dobra	Böj

	Dansk	Norsk	Suomi	Ελληνικά
①	Sugeåbning	Innsugsåpning	Imuaukko	Άνοιγμα αναρρόφησης
②	Aflåsende el-udtag	Kraftuttak	Yhteiskytentäpistorasia	Ηλεκτρική παροχή ενδοασφάλισης
③	Betjeningspanel	Operasjonspanel	Käyttöpaneeli	Πίνακας λειτουργίας
④	Tilstandsvælgerkontakt	Modus bryter	Toimintatilan valintakytkin	Διακόπτης επιλογής λειτουργίας
⑤	Støvsugningskontakt	Vakuumbryter	Imuointikytkin	Διακόπτης σκούπας
⑥	Topdel	Maskinens hode	Yläosa	Κεφαλή
⑦	Drejhjul	Lenkehjul	Rullapöytä	Τροχός μετακίνησης
⑧	Sugeåbning / Udblæsningsåbning	Innsugsåpning / Avtrekksåpning	Imuaukko / Poistoaukko	Άνοιγμα αναρρόφησης / Εξαγωγή αέρα
⑨	Navneplade	Navn plate	Nimilaatta	Πλακέτα προϊόντος
⑩	Ledning	Ledning	Johto	Καλώδιο
⑪	Krog	Hake	Koukku	Άγκιστρο
⑫	Håndtag	Bærehåndtak	Kahva	Χειρολαβή
⑬	Låseanordning	Klemme	Kiinnitin	Συσφιγκτήρας
⑭	Tank	Beholder	Säiliö	Δεξαμενή
⑮	Underdel	Ramme	Jalusta	Βάση
⑯	Knap	Knapp	Painike	Κουμπί
⑰	Filter	Filter	Suodatin	Φίλτρο
⑱	Filterpakning	Filter mansjett	Suodattimen tiiviste	Υποδοχή φίλτρου
⑲	Filterkurv	Filterhus	Suodatinpoppa	Θήκη φίλτρου
⑳	Munding på tank	Beholder munning	Säiliön suu	Στόμιο δεξαμενής
㉑	Slange (38 mm x 3 m lang)	Slange (innerdiameter 38 mm x 3 m lang)	Letku (sisäläpimitta 38 mm x 3 m pitkä)	Εύκαμπτος σωλήνας (διάμετρος 38 mm x 3 m μήκος)
㉒	Samlehandtag	Forbindelseshåndtak	Liitoskahva	Χειρολαβή άρθρωσης
㉓	Rør	Rør	Putki	Σωλήνας
㉔	Hovedmundstykke	Hovedmunnstykke	Pääsuutin	Κύριο ακροφύσιο
㉕	Adapter (Standardudstyr)	Adapter (Standard Tilbehør)	Liitin (Perusvaruste)	Προσαρμογέας (Στάνταρ Εξάρτημα)
㉖	Samleled (Ekstraudstyr)	Forbindelse (Valgfritt Tilleggsutstyr)	Liitoskappale (Lisävaruste)	Άρθρωση (Προαιρετικό Εξάρτημα)
㉗	Støvsamlingsadapter (Ekstraudstyr)	Støvsamlingsadapter (Valgfritt Tilleggsutstyr)	Pölynimurin liitin (Lisävaruste)	Προσαρμογέας συλλογής σκόνης (Προαιρετικό Εξάρτημα)
㉘	El-værktøj	Elektroverktøy	Konetyökalu	Εργαλείο
㉙	Støvdublæsningsåbning	Støv avtrekksåpning	Pölynpoistoaukko	Άνοιγμα εξαγωγής σκόνης
㉚	El-værktøj	Elektroverktøy	Konetyökalu	Εργαλείο
㉛	Dæksel	Deksel	Kansi	Κάλυμμα
㉜	El-værktøjets stik	Elektroverktøyets støpsel	Konetyökälyn pistoke	Βύσμα εργαλείου
㉝	A (Automatisk)	A (Auto)	A (Automaattinen)	A (Αυτόματη λειτουργία)
㉞	M (Manuel)	M (Manuell)	M (Manuaalinen)	M (Χειροκίνητη λειτουργία)
㉟	ON (Til)	ON (På)	ON (Päällä)	ON
㊱	OFF (Fra)	OFF (Av)	OFF (Pois)	OFF

	Dansk	Norsk	Suomi	Ελληνικά
37	Flyderholder	Flottør holder	Uimurin pidin	Θάλαμος φλοτέρ
38	Drejhjul (med bremse)	Lenkehjul (med stopper)	Rullapöyrä (lukitsijalla)	Τροχός (με Φρένο)
39	Låsemekanisme	Hevarm	Vipu	Μοχλός
40	Udløs	Frikoblet	Vapauta	Ελεύτερος
41	Fastlås	Låst	Lukitse	Σταθερός
42	Rørholder	Rør-holder	Putken pidin	Άγκιστρο στερέωσης σωλήνα
43	Sugeåbning	Innsugningsåpning	Imuaukko	Άνοιγμα αναρρόφησης
44	Sugehul	Innsugningshull	Imureikä	Οπή αναρρόφησης
45	Papirfilter	Papirfilter	Paperisuodatin	Χάρτινο φίλτρο
46	Lodret retning	Vertikal retning	Pystysuunta	Κάθετη διεύθυνση
47	Papstykke	Kartong	Pahviosa	Χαρτόνι
48	Fold	Brett	Taite	Πτυχή
49	Bøjning	Bend	Taivuta	Διπλώστε

	Polski	Magyar	Čeština	Türkçe
①	Otwór zasysania	Szívónylás	Sací otvor	Emme ağzı
②	Gniazdo zasilania z blokadą	Beépített dugós csatlakozó	Blokovací elektrický vývod	Ara bağlantı prizi
③	Panel sterowania	Vezérlőpanel	Panel obsluhy	Kumanda paneli
④	Przełącznik trybu pracy	Üzem mód-választó kapcsoló	Volič režimu	Mod seçim düğmesi
⑤	Wyłącznik główny	Vákuum kapcsoló	Vakuový spínač	Vakum düğmesi
⑥	Głowica	Fej	Hlava	Baslık
⑦	Kółko	Görgő	Rejdovací kolečko	Tekerlek
⑧	Otwór zasysania / Otwór wylotowy	Szívónylás / Kivezető nyílás	Sací otvor / Výfukový otvor	Emme ağzı / Hava boşaltma ağzı
⑨	Tabliczka znamionowa	Típusjelző lap	Typový štítek	İsim plakası
⑩	Przewód	Tápkábel	Šňůra	Kablo
⑪	Hak	Kampó	Hák	Kanca
⑫	Uchwyt	Fogantyú	Rukojeť	Tutma kolu
⑬	Zacisk	Rögzítő bilincs	Svērka	Kelepçe
⑭	Zbiornik	Tartály	Nádrž	Depo
⑮	Podstawa	Talp	Základ	Taban
⑯	Przycisk	Gomb	Tlačítko	Düğme
⑰	Filtr	Szűrő	Filtr	Filtre
⑱	Uszczelka filtra	Szűrő tömítés	Těsnění filtru	Filtre kovani
⑲	Komora filtra	Szűrő keret	Kryt filtru	Filtre kafesi
⑳	Wlot zbiornika	Tartály nyílása	Otvor nádrže	Depo ağzı
㉑	Wąż giętki (śr. 38 mm x długość 3 m)	Tömlő (belső átmérő 38 mm x 3 m hossz)	Hadice (světlost 38 mm x délka 3 m)	Hortum (iç çap 38 mm x 3 m uzunluk)
㉒	Uchwyt przegubowy	Fogantyú	Spojená rukojeť	Kollu bağlantı
㉓	Rura	Cső	Trubka	Boru
㉔	Dysza główna	Fő szívófej	Hlavní tryska	Emme borusu baslığı
㉕	Złącza (akcesorium standardowe)	Adapter (standard tartozék)	Adaptér (standardní příslušenství)	Adaptör (Standart Aksesuar)
㉖	Element połączeniowy (akcesorium opcjonalne)	Csatlakozó (opcionális tartozék)	Spoj (doplňkové příslušenství)	Bağlantı parçası (Opsiyonel Aksesuar)
㉗	Złącze odprowadzania pyłu (akcesorium opcjonalne)	Porgyűjtő adapter (opcionális tartozék)	Adaptér odsávací prachu (doplňkové příslušenství)	Toz toplayıcı adaptör (Opsiyonel Aksesuar)
㉘	Narzędzie elektryczne	Szerszámgép	Mechanický nástroj	Elektrikli aygıt
㉙	Otwór wylotowy pyłu	Porkivezető nyílás	Odprašovací otvor	Toz boşaltma ağzı
㉚	Narzędzie elektryczne	Szerszámgép	Mechanický nástroj	Elektrikli aygıt
㉛	Ostona	Burkolat	Kryt	Kapak
㉜	Wtyczka narzędzia elektrycznego	Szerszámgép dugasza	Zástrčka mechanického nástroje	Elektrikli aygıtın fisi
㉝	A (Automatyczny)	A (Automatikus)	A (Automaticky)	A (Otomatik)
㉞	M (Ręczny)	M (Kézi)	M (Ručně)	M (Manuel)
㉟	ON (Wł.)	ON (Be)	ON (Zapnuto)	ON (Açık)
㊱	OFF (Wył.)	OFF (Ki)	OFF (Vypnuto)	OFF (Kapalı)
㊲	Uchwyt pływaka	Úszótartó	Držák plováku	Kayar tutucu











	Polski	Magyar	Čeština	Türkçe
38	Kółko (z hamulcem)	Görgő (rögzítő fékkel)	Rejdivací kolečko (se záložkou)	Tekerlek (Kilitli)
39	Dźwignia	Kar	Páka	Kol
40	Zwalnianie	Kioldás	Uvolnění	Serbest bırakma yönü
41	Zaciskanie	Rögzítés	Upevnění	Kilitleme yönü
42	Uchwyt rury	Csőtartó elem	Držák trubky	Boru Tutucusu
43	Wylot zasysania	Szívónyílás	Sací otvor	Emme girisi
44	Otwór zasysania	Szívólyuk	Sací šterbina	Emme deliği
45	Filtr papierowy	Papírszűrő	Papírový filtr	Kağıt filtre
46	Kierunek pionowy	Függőleges irány	Svislý směr	Dikey yön
47	Karton	Karton	Lepenka	Karton
48	Zagiąć	Meghajítás	Přeložit	Katlayın
49	Wygiąć	Meghajlítás	Ohnout	Bükün











	Română	Slovenščina	Slovenčina	Български
①	Orificiu de aspirare	Odprtina za sesanje	Sací otvor	Смукателен отвор
②	Priză electrică cu cuplare	Medzaklepna električna vtičnica	Vstavaná elektrická zásuvka	Контакт за електроинструменти
③	Panou de operare	Delovna plošča	Panel obsluhy	Контролен панел
④	Comutator selectare mod	Stikalo za izbiro načina	Volič režimu	Режимен превключвател
⑤	Comutator de aspirare	Stikalo za vakuum	Vákuový spínač	Пусков ключ
⑥	Cap	Glava	Hlava	Горна част
⑦	Roți pivotante	Kolesje	Koliesko	Колело
⑧	Orificiu aspirare / Orificiu evacurare	Odprtina za sesanje / Izpušna odprtina	Sací otvor / Výfukový otvor	Смукателен отвор / Изпускателен отвор
⑨	Plăcuța cu specificații	Imenska ploščica	Typový štítok	Заводска табела
⑩	Cablu	Kabel	Kábel	Кабел
⑪	Cârlig	Kljuka	Hák	Кука
⑫	Mâner	Ročica	Rukoväť	Ръкохватка
⑬	Clemă	Sponka	Svorka	Сноба
⑭	Rezervor	Rezervoar	Nádrž	Контейнер
⑮	Bază	Osnova	Podstavec	Основа
⑯	Buton	Tipka	Tlačidlo	Копче
⑰	Filtru	Filter	Filter	Филтър
⑱	Ambalaj filtru	Embalaza filtra	Tesnenie filtra	Филтърен пакет
⑲	Cutie filtru	Kletka filtra	Kryt filtra	Филтърна касета
⑳	Gura rezervorului	Ustje rezervoarja	Otvor nádrže	Отвор на контейнера
㉑	Furtun (diam. interior 38 mm x 3 m)	Cev (id 38 mm x 3 m dolžine)	Hadica (vn. priemer 38 mm x dĺžka 3 m)	Маркуч (в.д. 38 мм, дължина 3 м)
㉒	Mâner articulație	Ročica spoja	Spojená rukoväť	Съединителна ръкохватка
㉓	Teavă	Cev	Rúrka	Тръба
㉔	Duză principală	Glavna šoba	Hlavná tryska	Основен накрайник
㉕	Adaptor (Accesoriu standard)	Adapter (standarden dodatek)	Adaptér (Štandardné príslušenstvo)	Адаптер (стандартен аксесоар)
㉖	Articulație (Accesoriu opțional)	Spoj (opcijski dodatek)	Spoj (Voliteľné príslušenstvo)	Съединителен елемент (стандартен аксесоар)
㉗	Adaptor colectare praf (Accesoriu opțional)	Adapter za zbiranje prahu (Opcijski dodatek)	Adaptér odsávača prachu (Voliteľné príslušenstvo)	Адаптер за събиране на прах (допълнителен аксесоар)
㉘	Unealtă electrică	Električno orodje	Elektrické náradie	Електрически инструмент
㉙	Deschidere	Odprtina izpuha za prah	Otvor na odsávanie prachu	Изпускателен отвор
㉚	Unealtă electrică	Električno orodje	Elektrické náradie	Електрически инструмент
㉛	Capac	Pokrov	Kryt	Капачка
㉜	Stecărul sculei electrice	Vtikač električnega orodja	Zástrčka elektrického náradia	Щепсел на електроинструмента
㉝	A (Auto)	A (Samodejno)	A (Automaticky)	А (автом.)
㉞	M (Manual)	M (Ročno)	M (Ručne)	М (ръчно)
㉟	ON (Pornit)	ON (Vklon)	ON (Zap.)	Вкл.











	Română	Slovenščina	Slovenčina	Български
36	OFF (Oprit)	OFF (Izklop)	OFF (Vyp.)	Изкл.
37	Suport plutitor	Nosilec visečega mehanizma	Držiak plaváku	Държач на поплавъка
38	Roată (cu opritor)	Kolesje (z zaustavljalcem)	Koliesko (so zarážkou)	Колело (с ограничител)
39	Manetă	Ročica za zaklep	Páka	Лостче
40	Eliberare	Sprostitev	Uvoľnenie	Освобождаване
41	Fixare	Popravilo	Upevnenie	Фиксиране
42	Sușinător țevă	Nosilec cevi	Držiak rúrky	Държач на тръбата
43	Orificiu pentru aspirație	Sesalna odprtina	Sací otvor	Смукателен отвор
44	Deschizătură pentru aspirație	Sesalna luknja	Sací otvor	Смукателен отвор
45	Filtru din hârtie	Papirnat filter	Papierový filter	Хартиен филтър
46	Direcție verticală	Navpična smer	Zvislý smer	Вертикална посока
47	Carton	Karton	Lepenka	Картон
48	Pliere	Pregib	Preložít	Прегъвка
49	îndoire	Upogib	Ohnúť	Огъване











	Srpski	Hrvatski	Українська	Русский
①	Otvor usisavanja	Otvaranje usisavanja	Отвір всмоктування	Обсасывающее отверстие
②	Blokiranje električnog izlaza	Sigurnosna električna utičnica	Взаємоблокована штепсельна розетка	Централизованная точка подсоединения потребляющего прибора
③	Panel operacija	Upravljačka ploča	Операційна панель	Панель управления
④	Prekidač režima izbora	Prekidač za odabir načina rada	Перемикач (вибору) режима роботи	Переключатель режимов
⑤	Prekidač vakuuma	Vakuumski prekidač	Вакуумний перемикач	Вакуумный переключатель
⑥	Glava	Glava	Головка	Верхняя часть
⑦	Točkić	Kotačić	Ролик	Колесико
⑧	Otvaranje usisavanja / otvaranje izduva	Otvaranje usisavanja / otvaranja ispuha	Отвір всмоктування / Вихлопний отвір	Всасывающее отверстие / Выхлопное отверстие
⑨	Natpisna pločica	Tipaska pločica	Паспортна табличка (виробника обладнання)	Табличка с заводской характеристикой
⑩	Kabl	Žica	Шнур	Сетевой шнур
⑪	Kuka	Kuka	Гачок	Крючок
⑫	Ručka	Ručka	Ручка	Рукоятка
⑬	Klešta	Spona	Фіксатор	Замок
⑭	Rezervoar	Spremnik	Резервуар	Резервуар
⑮	Postolje	Baza	Основа	Нижняя часть
⑯	Dugme	Gumb	Кнопка	Кнопка
⑰	Filter	Filtar	Фільтр	Фильтр
⑱	Pakovanje filtera	Pakiranje filtra	Елемент, що фільтрує	Набивка фильтра
⑲	Kavez filtera	Kutija filtra	Каркас фільтра	Кассета фильтра
⑳	Otvor rezervoara	Vrh spremnika	Вхідний отвір резервуара	Входное отверстие резервуара
㉑	Crevo (id 38 mm × 3 m dugo)	Crijevo (promjer 38 mm × 3 m dugačko)	Шланг (внутрішній діаметр 38 мм × довжина 3 м)	Шланг (внутренний диаметр 38 мм × длину 3 м)
㉒	Spojna ručka	Zajednička ručka	З'єднувальна ручка	Соединяющая рукоятка
㉓	Cev	Cijev	Труба	Трубка
㉔	Glavni rasprskivač	Glavna mlaznica	Основна насадка	Основная насадка
㉕	Adapter (standardni dodatak)	Adapter (Standardni dodatak)	Адаптер (Базове приладдя)	Адаптер (стандартная принадлежность)
㉖	Spojnica (opcionii dodatak)	Spoj (Dodatna oprema)	З'єднання (Додаткове приладдя)	Соединение (опциональная принадлежность)
㉗	Adapter za prikupljanje prašine (Opcionii dodatak)	Adapter za skupljanje prašine (Dodatna oprema)	Адаптер пилозбірника (Додаткове приладдя)	Адаптер сбора пыли (опциональная принадлежность)
㉘	Električni alat	Električni alat	Електроінструмент	Потребляющее устройство
㉙	Otvor za izduv prašine	Otvor za ispuhivanje prašine	Отвір викиду пилу	Выхлопное отверстие для пыли
㉚	Električni alat	Električni alat	Електроінструмент	Потребляющее устройство
㉛	Poklopac	Pokrov	Кришка	Крышка











	Srpski	Hrvatski	Українська	Русский
32	Utičnik električnog alata	Utikač električnog uređaja	Штепсельна вилка електроінструмента	Вилка потребляющего устройства
33	A (Automatski)	A (Auto)	A (Автоматичний режим)	A (Автоматический режим)
34	M (Manuelno)	M (Ručno)	M (Ручний режим)	M (Ручной режим)
35	UKLJUČENO	ON	ON (УВИМКНЕНО)	ON (вкл.)
36	ISKLUČENO	OFF	OFF (ВИМКНЕНО)	OFF (выкл.)
37	Držać za plovak	Držać plovka	Тримач поплавка	Держатель плавающего механизма
38	Toččić (sa zaustavljačem)	Kotačić (sa zaustavljačem)	Ролик (зі стопором)	Колесико (с фиксатором)
39	Poluga	Poluga	Важіль	Рычажок
40	Otpuštanje	Otpusti	Розмикач	Отмычка
41	Fiksiranje	Učvrstiti	Фіксатор	Крепление
42	Držać za cev	Držać cijevi	Тримач труби	Держатель трубки
43	Otvor usisavanja	Otviranje usisavanja	Отвір всмоктування	Всасывающее отверстие
44	Rupa usisavanja	Otvor usisavanja	Отвір всмоктування	Прорезь для всасывания
45	Papir filter	Papirnati filter	Паперовий фільтр	Бумажный фильтр
46	Vertikalan smer	Vertikalni smjer	Вертикальний напрям	Вертикальное направление
47	Karton	Karton	Картон	Картон
48	Presaviti	Presaviti	Фальц	Фальц
49	Saviti	Iskriviti	Відвід	Сгиб











	English	Deutsch	Français	Italiano
	Symbols  WARNING The following show symbols used for the machine. Be sure that you understand their meaning before use.	Symbole  WARNUNG Die folgenden Symbole werden für diese Maschine verwendet. Achten Sie darauf, diese vor der Verwendung zu verstehen.	Symboles  AVERTISSEMENT Les symboles suivants sont utilisés pour l'outil. Bien se familiariser avec leur signification avant d'utiliser l'outil.	Simboli  AVVERTENZA Di seguito mostriamo i simboli usati per la macchina. Assicurarsi di comprenderne il significato prima dell'uso.
	Read all safety warnings and all instructions. Failure to follow the warnings and instructions may result in electric shock, fire and/or serious injury.	Lesen Sie sämtliche Sicherheitshinweise und Anweisungen durch. Wenn die Warnungen und Anweisungen nicht befolgt werden, kann es zu Stromschlag, Brand und/oder ernsthaften Verletzungen kommen.	Lire tous les avertissements de sécurité et toutes les instructions. Tout manquement à observer ces avertissements et instructions peut engendrer des chocs électriques, des incendies et/ou des blessures graves.	Leggere tutti gli avvertimenti di sicurezza e tutte le istruzioni. La mancata osservanza degli avvertimenti e delle istruzioni potrebbe essere causa di scosse elettriche, incendi e/o gravi lesioni.
	Always wear eye protection.	Tragen Sie immer einen Augenschutz.	Toujours porter des verres de protection.	Indossate sempre le protezioni oculari.
	Always wear hearing protection.	Stets Gehörschutz tragen.	Porter des protections anti-bruit en permanence.	Indossare sempre i dispositivi di protezione acustica.
	Only for EU countries Do not dispose of electric tools together with household waste material! In observance of European Directive 2002/96/EC on waste electrical and electronic equipment and its implementation in accordance with national law, electric tools that have reached the end of their life must be collected separately and returned to an environmentally compatible recycling facility.	Nur für EU-Länder Werfen Sie Elektrowerkzeuge nicht in den Hausmüll! Gemäss Europäischer Richtlinie 2002/96/EG über Elektro- und Elektronik-Altgeräte und Umsetzung in nationales Recht müssen verbrauchte Elektrowerkzeuge getrennt gesammelt und einer umweltgerechten Wiederverwertung zugeführt werden.	Pour les pays européens uniquement Ne pas jeter les appareils électriques dans les ordures ménagères! Conformément à la directive européenne 2002/96/EG relative aux déchets d'équipements électriques ou électroniques (DEEE), et à sa transposition dans la législation nationale, les appareils électriques doivent être collectés à part et être soumis à un recyclage respectueux de l'environnement.	Solo per Paesi UE Non gettare le apparecchiature elettriche tra i rifiuti domestici. Secondo la Direttiva Europea 2002/96/CE sui rifiuti di apparecchiature elettriche ed elettroniche e la sua attuazione in conformità alle norme nazionali, le apparecchiature elettriche esauste devono essere raccolte separatamente, al fine di essere reimpiagate in modo eco-compatibile.
	Never stand on the dust extractor.	Stehen Sie niemals auf der Staub-Absaugung.	Ne jamais se tenir sur l'extracteur de poussière.	Non sostare mai sull'estrattore di polvere.
	Warning	Warnung	Avertissement	Avvertenza

	Nederlands	Español	Português	Svenska
	<p>Symbolen  WAARSCHUWING Hieronder staan symbolen afgebeeld die van toepassing zijn op deze machine. U moet de betekenis hiervan begrijpen voor gebruik.</p>	<p>Símbolos  ADVERTENCIA A continuación se muestran los símbolos usados para la máquina. Asegúrese de comprender su significado antes del uso.</p>	<p>Símbolos  AVISO A seguir aparecem os símbolos utilizados pela máquina. Assimile bem seus significados antes do uso.</p>	<p>Symboler  VARNING Nedan visas de symboler som används för maskinen. Se till att du förstår vad de betyder innan verktyget används.</p>
	<p>Lees alle waarschuwingen en instructies aandachtig door. Nalating om de waarschuwingen en instructies op te volgen kan in een elektrische schok, brand en/of ernstig letsel resulteren.</p>	<p>Lea todas las instrucciones y advertencias de seguridad. Si no se siguen las advertencias e instrucciones, podría producirse una descarga eléctrica, un incendio y/o daños graves.</p>	<p>Leia todas as instruções e avisos de segurança. Se não seguir todas as instruções e os avisos, pode provocar um choque eléctrico, incêndio e/ou ferimentos graves.</p>	<p>Läs alla säkerhetsvarningar och alla instruktioner. Underlåtenhet att följa varningarna och instruktionerna nedan kan resultera i elstötar, brand och/eller allvarliga skador.</p>
	<p>Draag altijd oogbescherming.</p>	<p>Utilice siempre una protección ocular.</p>	<p>Utilize sempre protecção para os olhos.</p>	<p>Ha alltid ögonskydd.</p>
	<p>Draag altijd gehoorbescherming.</p>	<p>Utilice siempre protecciones auriculares.</p>	<p>Use sempre proteção auditiva.</p>	<p>Bär alltid hörselskydd.</p>
	<p>Alleen voor EU-landen Geef elektrisch gereedschap niet met het huisvuil mee! Volgens de Europese richtlijn 2002/96/EG inzake oude elektrische en elektronische apparaten en de toepassing daarvan binnen de nationale wetgeving, dient gebruikt elektrisch gereedschap gescheiden te worden ingezameld en te worden afgevoerd naar een recycle bedrijf dat voldoet aan de geldende milieu-eisen.</p>	<p>Sólo para países de la Unión Europea ¡No deseches los aparatos eléctricos junto con los residuos domésticos! De conformidad con la Directiva Europea 2002/96/CE sobre residuos de aparatos eléctricos y electrónicos y su aplicación de acuerdo con la legislación nacional, las herramientas eléctricas cuya vida útil haya llegado a su fin se deberán recoger por separado y trasladar a una planta de reciclaje que cumpla con las exigencias ecológicas.</p>	<p>Apenas para países da UE Não deite ferramentas eléctricas no lixo doméstico! De acordo com a directiva europeia 2002/96/CE sobre ferramentas eléctricas e electrónicas usadas e a transposição para as leis nacionais, as ferramentas eléctricas usadas devem ser recolhidas em separado e encaminhadas a uma instalação de reciclagem dos materiais ecológica.</p>	<p>Gäller endast EU-länder Elektriska verktyg får inte kastas i hushållssoporna! Enligt direktivet 2002/96/EG som avser äldre elektrisk och elektronisk utrustning och dess tillämpning enligt nationell lagstiftning ska uttjänta elektriska verktyg sorteras separat och lämnas till miljövänlig återvinning.</p>
	<p>Ga nooit op de stofzuiger staan.</p>	<p>Nunca permanezca en el extractor de polvo.</p>	<p>Nunca se coloque no extrator de pó.</p>	<p>Stå aldrig på dammsuget.</p>
	<p>Waarschuwing</p>	<p>Advertencia</p>	<p>Aviso</p>	<p>Varning</p>

	Dansk	Norsk	Suomi	Ελληνικά
	<p>Symboler  ADVARSEL Det følgende viser symboler, som anvendes for maskinen. Vær sikker på, at du forstår deres betydning, inden du begynder at bruge maskinen.</p>	<p>Symboler  ADVARSEL Følgende symboler brukes for maskinen. Sørg for å forstå betydningen av disse symbolene før maskinen tas i bruk.</p>	<p>Symbolit  VAROITUS Seuraavassa on näytetty koneessa käytetty symbolit. Varmista, että ymmärrät niiden merkityksen ennen kuin aloitat koneen käytön.</p>	<p>Σύμβολα  ΠΡΟΣΟΧΗ Τα παρακάτω δείχνουν τα σύμβολα που χρησιμοποιούνται στο μηχάνημα. Βεβαιωθείτε ότι κατανοείτε τη σημασία τους πριν τη χρήση.</p>
	<p>Læs alle sikkerhedsadvarsler og instruktioner. Det kan medføre elektrisk stød, brand og/eller alvorlig personskade, hvis alle advarslerne og instruktionerne nedenfor ikke overholdes.</p>	<p>Les alle advarsler og sikkerhetsinstruksjoner. Hvis du ikke følger alle advarsler og instruksjoner kan bruk av utstyret resultere i elektrisk stød, brann og/eller alvorlig personskade.</p>	<p>Lue kaikki turvallisuutta koskevat varoitukset ja kaikki ohjeet. Jos varoituksia ja ohjeita ei noudateta, on olemassa sähköiskun, tulipalon ja/tai vakavan henkilövahingon vaara.</p>	<p>Διαβάστε όλες τις προειδοποιήσεις ασφαλείας και όλες τις οδηγίες. Η μη τήρηση των προειδοποιήσεων και οδηγιών μπορεί να προκαλέσει ηλεκτροπληξία, πυρκαγιά και/ή σοβαρό τραυματισμό.</p>
	<p>Brug altid beskyttelsesbriller.</p>	<p>Ha alltid på deg vernebriller.</p>	<p>Käytä aina suojalaseja.</p>	<p>Φοράτε πάντα τον κατάλληλο εξοπλισμό για την προστασία των ματιών.</p>
	<p>Brug altid hørevern.</p>	<p>Bruk alltid hørselsvern.</p>	<p>Käytä aina kuulosuojainta.</p>	<p>Φοράτε πάντα προστατευτικά ακοής.</p>
	<p>Kun for EU-lande Elværktøj må ikke bortskaffes som almindeligt affald! I henhold til det europæiske direktiv 2002/96/EF om bortskaffelse af elektriske og elektroniske produkter og gældende national lovgivning skal brugt elværktøj indsamles separat og bortskaffes på en måde, der skåner miljøet mest muligt.</p>	<p>Kun for EU-land Kast aldri elektroverktøy i husholdningsavfallet! I henhold til EU-direktiv 2002/96/EF om kasserte elektriske og elektroniske produkter og direktivets iverksetting i nasjonal rett, må elektroverktøy som ikke lenger skal brukes, samles separat og returneres til et miljøvennlig gjenvinningsanlegg.</p>	<p>Koskee vain EU-maita Älä hävitä sähkötyökalua tavallisen kotitalousjätteen mukana! Vanhoja sähkö- ja elektroniikkalaitteita koskevan EU-direktiivin 2002/96/ETY ja sen maakohtaisten sovellusten mukaisesti käytetty sähkötyökalut on toimitettava ongelmajätteen keräyspisteeseen ja ohjattava ympäristöstävälliseen kierrätykseen.</p>	<p>Μόνο για τις χώρες της ΕΕ Μην πετάτε τα ηλεκτρικά εργαλεία στον κάδο οικιακών απορριμμάτων! Σύμφωνα με την ευρωπαϊκή οδηγία 2002/96/ΕΚ περί ηλεκτρικών και ηλεκτρονικών συσκευιών και την ενσωμάτωσή της στο εθνικό δίκαιο, τα ηλεκτρικά εργαλεία πρέπει να συλλέγονται ξεχωριστά και να επιστρέφονται για ανακύκλωση με τρόπο φιλικό προς το περιβάλλον.</p>
	<p>Stå aldrig på spånsugerens.</p>	<p>Du må aldri stå på støvsugerens.</p>	<p>Älä koskaan seiso pölynerottimen päällä.</p>	<p>Ποτέ μη στέκεστε πάνω στον απορροφητήρα σκόνης.</p>
	<p>Advarsel</p>	<p>Advarsel</p>	<p>Varoitus</p>	<p>Προσοχη</p>

	Polski	Magyar	Čeština	Türkçe
	<p>Symbole  OSTRZEŻENIE Następujące oznaczenia to symbole używane w instrukcji obsługi maszyny. Upewnij się, że rozumiesz ich znaczenie zanim użyjesz narzędzia.</p>	<p>Jelölések  FIGYELEM Az alábbiakban a géphez alkalmazott jelölések vannak felsorolva. A gép használatá előtt feltétlenül ismerje meg ezeket a jelöléseket.</p>	<p>Symboly  UPOZORNĚNÍ Následující text obsahuje symboly, které jsou použity na zařízení. Ujistěte se, že rozumíte jejich obsahu před tím, než začnete zařízení používat.</p>	<p>Simgeler  DIKKAT Aşağıda, bu alet için kullanılan simgeler gösterilmiştir. Aleti kullanmadan önce bu simgelerin ne anlama geldiğini anladığınızdan emin olun.</p>
	<p>Należy dokładnie zapoznać się ze wszystkimi ostrzeżeniami i wskazówkami bezpieczeństwa. Nieprzestrzeganie ostrzeżeń oraz wskazówek bezpieczeństwa może spowodować porażenie prądem elektrycznym, pożar i/lub odniesienie poważnych obrażeń.</p>	<p>Olvasson el minden biztonsági figyelmeztetést és minden utasítást. A figyelmeztetések és utasítások be nem tartása áramütést, tüzet és/vagy súlyos sérülést eredményezhet.</p>	<p>Přečtěte si všechna varování týkající se bezpečnosti a všechny pokyny. Nedodržení těchto varování a pokynů může mít za následek elektrický šok, požár a/nebo vážné zranění.</p>	<p>Tüm güvenlik uyarılarını ve tüm talimatları okuyun. Uyarılara ve talimatlara uyulmaması elektrik çarpmasına, yangına ve/veya ciddi yaralanmaya neden olabilir.</p>
	<p>Zawsze nosić okulary ochronne.</p>	<p>Mindig viseljen védőszemüveget.</p>	<p>Vždy noste ochranu očí.</p>	<p>Daima koruyucu gözlük takın.</p>
	<p>Zawsze nosić słuchawki ochronne.</p>	<p>Mindig viseljen a hallást védő védőfészerezélt.</p>	<p>Vždy používejte chrániče sluchu.</p>	<p>Daima koruyucu kulaklık takın.</p>
	<p>Dotyczy tylko państw UE Nie wyrzucaj elektronarzędzi wraz z odpadami z gospodarstwa domowego! Zgodnie z Europejską Dyrektywą 2002/96/WE w sprawie zużytego sprzętu elektrotechnicznego i elektronicznego oraz dostosowaniem jej do prawa krajowego, zużyte elektronarzędzia należy posegregować i zutylizować w sposób przyjazny dla środowiska.</p>	<p>Csak EU-országok számára Az elektromos kéziszerszámokat ne dobja a háztartási szemétké! A használt villamos és elektronikai készülékekről szóló 2002/96/EK irányelv és annak a nemzeti jogba való átültetése szerint az elhasznált elektromos kéziszerszámokat külön kell gyűjteni, és környezetbarát módon újra kell hasznosítani.</p>	<p>Jen pro státy EU Elektrické nářadí nevyhazujte do komunálního odpadu! Podle evropské směrnice 2002/96/EG o nakládání s použitými elektrickými a elektronickými zařízeními a odpovídajících ustanovení právních předpisů jednotlivých zemí se použité elektrické nářadí musí sbírat odděleně od ostatního odpadu a podrobit ekologicky šetrnému recyklování.</p>	<p>Sadece AB ülkeleri için Elektrikli el aletlerini evdeki çöp kutusuna atmayınız! Kullanılmış elektrikli aletleri, elektrik ve elektronik eski cihazlar hakkındaki 2002/96/EC Avrupa yönergelerine göre ve bu yönergeler ulusal hukuk kurallarına göre uyarlanarak, ayrı olarak toplanmalı ve çevre şartlarına uygun bir şekilde tekrar değerlendirilmeye gönderilmelidir.</p>
	<p>Nigdy nie należy stawać na odkurzaczu.</p>	<p>Soha ne álljon a portalanítóra.</p>	<p>Nikdy nestávejte na odsávací prachu.</p>	<p>Asla toz çekicinin üzerinde durmayın.</p>
	<p>Ostrzeżenie</p>	<p>Figyelem</p>	<p>Upozornění</p>	<p>DiKKat</p>

	Română	Slovenščina	Slovenčina	Български
	<p>Simboluri  AVERTISMENT În cele ce urmează sunt prezentate simbolurile folosite pentru mașină. Înainte de utilizare, asigurați-vă că înțelegeți semnificația acestora.</p>	<p>Simboli  OPOZORILO V nadaljevanju so prikazani simboli, uporabljeni pri stroju. Pred uporabo se prepričajte, da jih razumete.</p>	<p>Symboly  VÝSTRAHA Nižšie sú zobrazené symboly, ktoré sa v prípade strojného zariadenia používajú. Pred použitím náradia sa oboznámte s významom týchto symbolov.</p>	<p>Символи  ПРЕДУПРЕЖДЕНИЕ За машината са използвани следните символи. Уверете се, че разбирате значението им, преди употреба.</p>
	<p>Citiți toate avertismentele privind siguranța și toate instrucțiunile. Nerespectarea avertismentelor și a instrucțiunilor poate avea ca efect producerea de șocuri electrice, incendii și/sau vătămări grave.</p>	<p>Preberite vas varnostna opozorila in navodila. Z neupoštevanjem opozoril in navodil tvegate električni udar, požar in/ali resne telesne poškodbe.</p>	<p>Prečítajte si všetky bezpečnostné výstrahy a všetky pokyny. Nedodržanie výstrah a pokynov môže viesť k zasiahnutiu elektrickým prúdom, požiaru a/alebo vážnemu poraneniu.</p>	<p>Прочетете всички предупреждения за безопасност и инструкции. Неспазването на предупрежденията и инструкциите може да доведе до електрически удар, пожар и/или сериозни наранявания.</p>
	<p>Purtati întotdeauna protecție pentru ochi.</p>	<p>Uporaba zaščite za oči je obvezna.</p>	<p>Vždy si nasadite ochranu na oči.</p>	<p>Винаги носете защитни очила или маска.</p>
	<p>Purtati întotdeauna protecție auditivă.</p>	<p>Obvezna je uporaba zaščite za ušesa.</p>	<p>Vždy si nasadite chrániče sluchu.</p>	<p>Винаги носете антифони.</p>
	<p>Numai pentru țările membre UE Nu aruncați această sculă electrică împreună cu deșeurile menajere! În conformitate cu Directiva Europeană 2002/96/CE referitoare la deșeurile reprezentând echipamente electrice și electronice și la implementarea acesteia în conformitate cu legislațiile naționale, sculele electrice care au ajuns la finalul duratei de folosire trebuie colectate separat și duse la o unitate de reciclare compatibilă cu mediul înconjurător.</p>	<p>Samo za države EU Električnih orodij ne zavrzite skupaj z gospodinjstskimi odpadki! V skladu z evropsko direktivo 2002/96/EC o odpadni električni in elektronski opremi in izvedbi v skladu z državnimi zakoni, je treba električna orodja, ki so dosegla življenjsko dobo ločeno zbirati in vrniti v z okoljem združljivo ustanovo za recikliranje.</p>	<p>Iba pre krajiny EÚ Elektrické náradie neikvidujte spolu s domácim odpadom! Aby ste dodržali ustanovenia európskej smernice 2002/96/ES o odpadových elektrických a elektronických zariadeniach a jej implementáciu v zmysle národnej legislatívy, je potrebné elektrické náradie po uplynutí jeho doby životnosti separovať a doručiť na environmentálne prijateľné miesto recyklovania.</p>	<p>Само за страни от ЕС Не изхвърляйте електрически инструменти заедно с битовите отпадъци! Във връзка с разпоредбите на Европейския Директива 2002/96/ЕО за електрическо и електронно оборудване и нейното приложение съгласно националното законодателство електрически инструменти, излизачи от употреба трябва да се събират отделно и предават в специализирани пунктове за рециклиране.</p>
	<p>Nu stați niciodată pe extractorul de praf.</p>	<p>Nikoli ne stojte na ekstraktorju prahu.</p>	<p>Nikdy sa nestavajte na odsávač prachu.</p>	<p>Никога не стъпвайте върху прахосмукачката.</p>
	Avertisment	Opozorilo	Výstraha	Предупреждение

	Srpski	Hrvatski	Українська	Русский
	<p>Oznake  UPOZORENJE Ovde su prikazane oznake koje se koriste na mašini. Postarajte se da razumete njihovo značenje pre upotrebe.</p>	<p>Simboli  UPOZORENJE Za uređaj se koriste sljedeći simboli. Uvjerite se da prije uporabe razumijete njihovo značenje.</p>	<p>Символи  ПОПЕРЕДЖЕННЯ Тут показані символи, використані в керівництві. Будь ласка, переконайтеся, що правильно розумієте їхнє значення.</p>	<p>Символы  ПРЕДУПРЕЖДЕНИЕ Ниже приведены символы, используемые для машины. Перед началом работы обязательно убедитесь в том, что Вы понимаете их значение.</p>
	<p>Pročitajte sva bezbednosna upozorenja i sva uputstva. Propust da se slede upozorenja i uputstva može da izazove strujni udar, požar i/ili teške povrede.</p>	<p>Pročitajte sva sigurnosna upozorenja i sve upute. Nepoštovanje upozorenja i uputa može uzrokovati strujni udar, požar i/ili teške ozljede.</p>	<p>Прочитайте всі правила безпеки та вказівки. Невиконання цих правил та інструкцій може призвести до удару струмом, пожежі та/або серйозної травми.</p>	<p>Прочтите все правила безопасности и инструкции. Не выполнение правил и инструкций может привести к поражению электрическим током, пожару и/или серьезной травме.</p>
	Uvek nosite zaštitu za oči.	Uvijek nosite zaštitne naočale.	Завжди користуйтеся засобами для захисту очей.	Всегда надевайте средства защиты глаз.
	Uvek nosite zaštitu za sluh.	Uvijek nosite zaštitu sluha.	Завжди надягайте засоби захисту органів слуху.	Всегда надевайте средства защиты органов слуха.
	<p>Samo za zemlje EU Nemojte odlagati električni alat zajedno sa smećem iz domaćinstva! Na osnovu Evropske direktive 2002/96/EC o dotrajaloj električnoj i elektronskoj opremi, kao i njene primene u skladu s državnim propisima, električni alat koji je došao do kraja svog radnog veka mora se prikupiti zasebno i odneti u postrojenje za reciklažu koje ispunjava ekološke zahteve.</p>	<p>Samo za zemlje EU Električni alat ne bacajte zajedno s ostalim kućnim otpadom! Sukladno europskim direktivama 2002/96/EZ o otpadnoj električnoj i elektroničkoj opremi, te provedbi u skladu s nacionalnim zakonima i propisima, električni alat i baterije koji su dostigli kraj korisnog radnog vijeka potrebno je prikupljati odvojeno i predati u ustanove za recikliranje.</p>	<p>Лише для країн ЄС НЕ викидайте електричні інструменти із побутовими відходами! Згідно Європейської Директиви 2002/96/ЕС про відходи електронного та електричного виробництва і її запровадження згідно місцевих законів, електроінструменти, які відслужили робочий строк слід утилізувати окремо і повертати до установ, що займаються екологічною переробкою брухту.</p>	<p>Только для стран ЕС Не выкидывайте электроприборы вместе с обычным мусором! В соответствии с европейской директивой 2002/96/ЕС об утилизации старых электрических и электронных приборов и в соответствии с местными законами электроприборы, бывшие в эксплуатации, должны утилизироваться отдельно безопасным для окружающей среды способом.</p>
	Nikada nemojte da stojite na vadiocu prašine.	Nikada nemojte stajati na uređaju za sakupljanje prašine.	Заборањается становитися на пилозбірник.	Запрещается становиться на пылеотделитель.
	Upozorenje	Upozorenje	Попередження	Предупреждение

SAFETY PRECAUTIONS FOR THE DUST EXTRACTOR

- In order to prevent accidents, such as fires, electric shock, and injuries, be sure to follow the "Safety Precautions" stated below.
- Before use, read all of the "Safety Precautions" and use the appliance correctly according to the instructions.
- Be sure to keep this instructions manual in the place where it can be consulted by the user at any time.

WARNING

1. Keep the workplace clean. Littered place or workbench may cause accidents.
2. Pay attention to the situation around the workplace as well. Make the workplace bright enough. Do not use the appliance in places with inflammable liquid or gas.
3. Use the power supply with the voltage and frequency displayed on the nameplate. Use of the power supply with other voltage or frequency will cause fires, electric shock, or failures.
4. Keep children away. Do not let other persons than the operator touch the dust extractor or the cord. Keep persons other than the operator away from the workplace.
5. Use the dust extractor suitable for the work. Use the appliance only for the specified applications.
6. Do not handle the cord roughly. Do not carry the dust extractor holding the cord by hand or do not extract the cord from the power receptacle by pulling it. Keep the cord away from heat, oil, or angular places. Moreover, do not put a heavy thing on it or do not get it sandwiched.
7. The dust extractor should be maintained carefully. Replacement of accessories should follow the instructions manual. Check the cord periodically. When it is damaged, please request repair from your local retailer or the authorized servicing agent. If an extension cord is used, check it periodically, and when damaged, replace it.
8. In the following cases, switch off the dust extractor and turn OFF the main power supply:
The dust extractor is not used or it is sent for repair.
Accessories, such as a hose and a filter, are replaced.
Danger is expected.
9. Avoid sudden starting. Do not carry the appliance which is connected to the power supply with your finger placed on the switch. Confirm that the switch is off before putting the plug in the power receptacle.
10. Do the work with enough care. When you use the dust extractor, pay attention to the handling method, how to do the work, the surrounding situation, etc. and perform the operation in a cautious manner. When you do the work at a distance from the dust extractor, pay attention to the operation condition of the dust extractor. (abnormal sound, dust blow off, emitting smoke, etc.) Exercise common sense. Do not use the appliance when you are tired.
11. Check for any damaged part.
 - Before use, check for any damages in the protective cover or other parts and confirm whether the appliance operates normally and performs specified functions.
 - Check for any abnormalities in all places that may affect the operation, the position adjustment and clamping state of movable portions, damaged parts or attachment state.
 - Replacement and repair of damaged protective cover and other parts should follow the provisions of the handling instructions. If there are no such provisions in the manual, please request repair from your local retailer or authorized servicing agent.

- If the switch fails, please request repair from your local retailer or authorized servicing agent. Avoid using the dust extractor which cannot be started or stopped by the switch.
12. Contact the specialty store for repair of the dust extractor.
 - Since this dust extractor conforms to the corresponding safety standard, do not modify it.
 - Be sure to request repair from your local retailer or authorized servicing agent. Self-repair may cause accidents or injuries.
 13. This appliance can be used by children aged from 8 years and above and persons with reduced physical, sensory or mental capabilities or lack of experience and knowledge if they have been given supervision or instruction concerning use of the appliance in a safe way and understand the hazards involved. Children shall not play with the appliance. Cleaning and user maintenance shall not be made by children without supervision.

PRECAUTIONS FOR USE OF THE DUST EXTRACTOR FOR ELECTRIC TOOLS

The precautions common to the dust extractors have been described. For the dust extractors for electric tools, follow further precautions described below:

WARNING

1. The power consumption of an electric tool that can be connected to the interlocking outlet is 2400 W during operation, respectively. If an electric tool with power consumption exceeding the above is used in connection with the interlocking outlet, overcurrent will cause failures of the interlocking circuit or the plug or injuries.
2. Use the power receptacle with its rating 16 A or more and in isolation. If it is used together with other instruments, fires may be caused by abnormal heat generation.
3. Prevent the appliance from sucking in the following:
 - Generated spark during metal grinding or cutting.
 - High temperature things, such as lighted cigarette.
 - Inflammable substances (gasoline, thinner, benzene, kerosene, paint, etc.), explosive substances (nitroglycerine, etc.), combustible substances (aluminum, zinc, magnesium, titanium, red phosphorus, yellow phosphorus, celluloid, etc.)
 - Sharp things, such as nail and razor.
 - Wood chip, metal, stone, string, etc.
 - Solidification materials, such as cement powder and toner, and conductive fine dusts, such as metal powder and carbon powder.
 - Foaming liquids, such as oil, boiling water, chemical fluid, and detergent. Liquids, such as water and oil. May cause fires or injuries.
4. Set the filter correctly before use. Do not use the appliance without the filter or with it set in a wrong position, or do not use a torn filter. May cause failures, such as motor burnout.
5. Do not put water or oil on the appliance or plug or interlocking outlet. Since this appliance is not waterproof, electric shock or failures may be caused.
6. Do not use the appliance with its suction opening, air inlet or exhaust opening obstructed. The temperature of the motor may rise abnormally, causing troubles such as deformation of parts or motor burnout.

English

- Do not operate the appliance when its float is operating or when its hose or suction mouth, etc. is clogged with foreign matter. The temperature of the motor may rise abnormally, causing troubles such as deformation of parts or motor burnout.
- Do not topple the appliance or do not use it on its side. May cause electric shock or failures.
- To prevent deformation or breakage of the appliance due to toppling etc., the appliance should be moved calmly. Breakage, crack, or deformation may cause injuries.
- When you drop or bump the appliance accidentally, check for breakage, crack, or deformation in the appliance. Breakage, crack or deformation may cause injuries.
- When the appliance is out of condition or emits abnormal sound during use, immediately turn off the switch and request repair from your local retailer or authorized servicing agent. If you continue to use the appliance as it is, it may lead to injuries.
- When you use an extension cord, use a triplex cable with earth wire. Duplex cable without earth wire may cause electric shock.
- This appliance is only used indoors. Never use it outdoors. Insulation deterioration may cause electric shock or electrical fire.

SPECIFICATIONS

Item \ Model	RP150YB	RP250YE	RP350YE
Power supply used	Single phase AC 50/60 Hz common use, Voltage 230 V / 240 V		
Motor	Single phase series commutator motor		
Application	Wet and Dry type		
Power input	1140 W		
Interlocking electric outlet*1	2400 W / 1700 W / 1200 W		
Max. Airflow	3.5 m ³ /min		
Max. Vacuum	22 kPa		
Details-Dry	15 L	25 L	35 L
Details-Wet	12 L	22 L	30 L
Dimensions (W × D × H)	334 mm × 366 mm × 400 mm	390 mm × 469 mm × 550 mm	390 mm × 469 mm × 665 mm
Weight*2	7.8 kg	9.4 kg	9.7 kg
Cord	8 m		

*1 Be sure to check the nameplate and mode selection switch on product as it is subject to change by areas.

*2 Excluding cord and accessories.

STANDARD ACCESSORIES

- (1) Hose (id 38 mm × 3 m long)1
- (2) Pipe.....2
- (3) Joint handle1
- (4) Master nozzle.....1
- (5) Crevice nozzle1
- (6) Wet nozzle1
- (7) Round Brush nozzle.....1
- (8) Joint (D)1
- (9) Adapter1

Standard accessories are subject to change without notice.

OPTIONAL ACCESSORIES (sold separately)

- Paper filter
- Cartridge filter

Optional accessories are subject to change without notice.

APPLICATIONS

- General cleaning in workplaces and others.
- Collection of fine dusts generated during grinding, cutting or drilling of concrete or wood using power tools.
- Suction of liquid such as water spilt on the floor.

UNPACKING

- Carefully unpack the power tool.
- Take out the accessories in the tank before work.

PRIOR TO OPERATION

WARNING

Before use, check the following. 1 to 3 should be checked before putting the plug in the power receptacle.

1. Confirm the power supply used.

Be sure to use the appliance with the voltage indicated on the nameplate. If it is used with the voltage exceeding the indication, the rotation of the motor may be abnormally fast, damaging the appliance. Moreover, do not use the appliance with transformers, such as a DC power supply, an engine generator, and a booster, or not only the appliance will be damaged, but accidents may be caused.

2. Confirm that the vacuum switch is OFF.

If, without knowing that the vacuum switch is ON, the plug is put in the power receptacle, the appliance will start suddenly, causing unexpected accidents. The vacuum switch will be turned on by pushing "ON" and it will be turned off by returning it to "OFF". Be sure to check that the vacuum switch is OFF. (Fig. 8)

3. Check the filter

Referring to "2. Attaching the Filter" the filter should be correctly attached.

4. Inspection of the power receptacle

If, when the plug is inserted, the power receptacle is shaky or the plug readily comes off, repair is required. Consult the electrical work shop nearest you. If such a power receptacle is used as it is, it will be overheated, and causing accidents.

5. Extension cord

WARNING

Use undamaged extension cord. If the power supply is distant, use an extension cord which is thick enough to pass an electric current and is as short as possible.

HOW TO USE

CAUTION

Do not use the head top as a footstool or do not sit on it. Otherwise the appliance begins to move suddenly, causing an injury.

NOTE

Handle the hose with care. Do not bend the hose by force, or do not trample it, or do not pull it to move the dust extractor. Moreover, do not put away the hose as it is bent. Otherwise troubles such as its deformation may be caused.

1. Connecting the hose

Press the attached hose into the suction opening of the tank until it clicks and connect it. When removing the hose, pull out the hose while pushing the button of the suction opening. (Fig. 3)

2. Attaching the filter (Fig. 4)

WARNING

- Be sure to attach the filter. (cloth filter or filter for dusts) Otherwise the motor will be damaged.
- When you collect fine dusts, such as siding powder and stone powder, use the optional paper filter.
- Since it is a filter for dry and wet suction, do not remove it when you suck up liquids, such as water.

NOTE

If the filter is wet, leave it to dry out of direct sunlight. Using the filter when wet will conspicuously reduce the suction power.

- (1) Check that the filter packing is put on the mouth of the tank.
- (2) Check that the filter cage is on the bottom of the filter.

3. Attach the master nozzles, pipes, etc.

When it is used as a cleaner (Fig. 5)

Connect in order of Hose (id 38 mm × 3 m long), Joint handle, Pipes, and Master nozzle. Connection is done by pressing in the direction of the arrow. The suction mouth for crevices can also be attached depending on the application.

4. Connect power tools (Fig. 6)

Connect in order of Hose (id 38 mm × 3 m long) and Adapter or Joint (D) (Standard Accessory). Connection is done by pressing in the direction of the arrow.

5. How to use the interlocking electric outlet

WARNING

- Voltage is applied to the interlocking electric outlet irrespective of the position of the vacuum switch or mode selection switch in this appliance. When you put the plug of a power tool in the interlocking electric outlet, check that the switch of the power tool is OFF. If, without knowing that the vacuum switch is ON, the plug is put in the power receptacle, the appliance will start suddenly, causing unexpected accidents.
- Do not connect the power tool exceeding the following power consumption to the interlocking electric outlet. Otherwise an overcurrent will cause failures of the interlocking circuit or plug or an injury. Connect the power tool exceeding the following power consumption to an outlet other than the power receptacle to which the plug of this appliance is connected. 2400 W of the power consumption for the power tool.

NOTE

If a product containing a winding transformer is connected to the interlocking electric outlet, the appliance will be interlocked for about 5 seconds, which does not mean any failure.

(1) Check the power consumption of the power tool to be connected

This appliance can be connected to a power tool whose power consumption is 2400 W. Check the power consumption of the power tool to be connected. For a power tool exceeding the above, connect it to an outlet other than the power receptacle to which the plug of the appliance is connected. In this case, the appliance cannot be operated or stopped by the operation of the switch of the power tool.

(2) Connect the plug of a power tool (Fig. 7)

Raising the cover, put the plug of the power tool in the interlocking electric outlet.

6. Operation of mode selection switch, vacuum switch (Fig. 8)

(1) Mode selection switch

By pushing "A"(Auto) this appliance can be operated and stopped by the operation of the switch of the power tool connected. By pushing "M" (Manual) this appliance can be operated and stopped by the operation of its switch.

(2) Vacuum switch

By pushing "ON" the appliance will be operated. By returning the switch to "OFF" the appliance will stop. When the mode selection switch is in "M" (Manual) the appliance will operate and stop by the operation of the vacuum switch.

(3) Procedure of operation of each switch

- (a) When using the appliance with a power tool interlocked
 - ① Push "ON" of the vacuum switch.
 - ② Push "A"(Auto) of the mode selection switch.
 - ③ By operation of the switch of the connected power tool, this appliance also operates and stops interlockedly. In addition, in order to suck up the dusts remaining in the hose, the appliance runs for several seconds even after turning off the switch of the power tool, and then the appliance stops.
- (b) When using the appliance as a cleaner
 - ① Push "M" (Manual) of the mode selection switch.
 - ② If "ON" of the vacuum switch is pushed, the appliance will operate. To stop it, return the switch to "OFF".

7. Filter cleaning

WARNING

Be sure to turn off the vacuum switch and disconnect the plug from the power receptacle.

CAUTION

If the tank is filled with dusts, the suction power declines. Dump dusts as early as possible when they reach the half of the tank height.

When the suction power declines during use, remove dusts in the following procedure:

- (1) Remove the clamp and detach the head. For the procedure, refer to "8. Dump dusts".
- (2) Remove attached dusts by striking the inner side of the filter several times with the filter mounted in the tank. The suction power will be recovered.
- (3) Attach the head and the clamp in the original position. For the method of attachment, refer to "8. Dump dusts".

NOTE

Since the filter cleaning device operates when the suction power declines to some extent, it also operates in the following cases:

- When the suction mouth at the tip of the hose is closed.
 - When the hose is clogged with foreign matter.
- (1) When the suction power of the appliance declines to some extent during use, its filter cleaning device will operate automatically and its suction power will be recovered as follows:

English

- (a) When using the appliance as a cleaner
After the motor is stopped by putting the mode selection switch in "A" (Auto) the filter cleaning device operates for several seconds.
- (b) When using the appliance with a power tool connected
Put the switch of the power tool in "OFF" and run the appliance in full operation for several seconds. Then, after the motor is stopped, the filter cleaning device operates for several seconds. Depending on the power tool connected and the thickness of the attachment adapter at the tip of the hose, the filter cleaning device may operate whenever the switch of the power tool is put in "OFF". This is not a failure, however.
- (2) If the filter cleaning device is repeatedly operated and the suction power is not recovered, the tank is almost filled with dusts. Dump dusts in the tank.

8. Dump dusts

WARNING

Be sure to turn off the vacuum switch and disconnect the plug from the power receptacle.

CAUTION

- Do not impact the tank, the filter, or the head. Otherwise they will be deformed or damaged.
- Although it is based on the amount of suction of dusts and liquids, dump dusts and liquids in the tank at least once a day and keep the appliance, the filter, etc. clean. Otherwise suction power fall, motor failure, bad smell or rusting may be caused.
- Do not hold the clamps when you dump dusts in the tank. Otherwise the clamps may be damaged.

NOTE

Do not tilt the tank with accessories (Pipe, Master nozzle, etc.) inserted in the base or in the tank. Otherwise any part may be damaged.

WARNING

If the appliance is pushed on its side while the tank contains liquid, the liquid will get inside the motor or switch region, causing an electric shock or motor failure.

- (1) Remove the clamps (2 pieces) and raise the handle of the head. (Fig. 9)
- (2) Lightly striking the inner side of the filter several times, remove dusts attached to the filter.
- (3) Tilt the tank and dump dusts. (Fig. 10, 11)
- (4) Attach the filter, the filter cage, the head, and the clamp in the initial positions.

9. Transportation and storage

(1) How to use the handle

When carrying or moving the appliance, hold the handle of the head part as shown in the Fig. 12. When you do not use the handle, put it in the head part.

(2) Fixation and release of the caster

By lowering the lever of the caster with the brake, the rotation of the wheel is fixed. When releasing the fixed wheel, raise the lever. (Fig. 13) When moving with the appliance on a vehicle, fix the caster to retain the appliance. However, when you move the appliance, check that the caster is released, or the caster will be damaged.

(3) When the appliance is stored

When you want to interrupt cleaning for a moment, you can hook the pipe holder of the pipe. The appliance can be then stored. The cord can also be bundled and hooked. (Fig. 14)

10. How to attach the paper filter (Optional)

WARNING

- Be sure to turn off the appliance and remove the plug from the electric outlet.
- When using a paper filter, use it in combination with the standard cloth filter.
If the paper filter gets torn, dust may get inside the motor, causing abnormal noise or fire due to overheating.

CAUTION

When using a paper filter, avoid sucking in liquids such as water or wet dust, as this may lead to tearing of the filter.

- (1) Open the paper filter horizontally so that the suction hole in the paper filter is over the top of the tank. (Fig. 15)
- (2) Before attaching the filter to the appliance, bend the two folds in the cardboard approx. 90° in the direction of the arrow. (Fig. 16)
- (3) Match the suction hole in the paper filter with the suction opening of the appliance. Insert the filter in the direction of the arrow as shown in the illustration, so that the cardboard of the paper filter goes past the stopper on the suction opening. (Fig. 17)

FLOAT MECHANISM

This appliance is equipped with a float mechanism to prevent water from entering in the motor when it sucks in more than a specific quantity of water. When the float operates not to suck in water, turn off the switch promptly and throw away water in the tank.

WARNING

- With the float working, do not continue operation. Otherwise the temperature of the motor may rise abnormally causing troubles such as deformation of parts or motor burnout.
- Avoid sucking in foaming liquid such as detergent or foams. Before the float works, foams may spurt from the air outlet. If you continue to use the appliance as it is, it will lead to electric shock or failure.

MAINTENANCE AND INSPECTION

WARNING

- For inspection and maintenance, be sure to turn off the vacuum switch and disconnect the plug from the power receptacle.
- Do not work with wet hands. May cause electric shock or injuries.

1. Maintenance of filter

NOTE

- Since a filter is a consumable, we recommend you to prepare spares.
- The cloth filter should simply be tapped even if it is considerably clogged. Strong brushing will shorten its life.
- Do not hurl a filter. May break its resin part.
A clogged filter will decrease the suction power remarkably. Tap the inner side of the filter to drop off dusts regularly.

2. Inspecting the mounting screws

Regularly inspect all mounting screws and ensure that they are properly tightened. Should any of the screws be loose, retighten them immediately. Failure to do so could result in serious hazard.

3. Maintenance of the motor

The motor unit winding is the very "heart" of the power tool.

Exercise due care to ensure the winding does not become damaged and/or wet with oil or water.

4. Check for Dust

Dust may be removed with a soft cloth or a cloth dampened with soapy water. Do not use bleach, chlorine, gasoline or thinner, for they may damage the plastics.

5. Service and repairs

All quality power tools will eventually require servicing or replacement of parts because of wear from normal use. To assure that only authorized replacement parts will be used, all service and repairs must be performed by a HITACHI AUTHORIZED SERVICE CENTER, ONLY.

If the supply cord is damaged, it must be replaced by the manufacturer, its service agent or similarly qualified persons in order to avoid a hazard.

SELECTING ACCESSORIES

The accessories of this machine are listed on page 146.

CAUTION

In the operation and maintenance of power tools, the safety regulations and standards prescribed in each country must be observed.

GUARANTEE

We guarantee Hitachi Power Tools in accordance with statutory/country specific regulation. This guarantee does not cover defects or damage due to misuse, abuse, or normal wear and tear. In case of complaint, please send the Power Tool, undismantled, with the GUARANTEE CERTIFICATE found at the end of this Handling instruction, to a Hitachi Authorized Service Center.

NOTE

Due to HITACHI's continuing program of research and development, the specifications herein are subject to change without prior notice.

SICHERHEITSMABNAHMEN FÜR DEN NASS-, TROCKENSAUGER

- Befolgen Sie die im Folgenden aufgeführten "Sicherheitsmaßnahmen", um Unfälle wie Feuer, elektrische Schläge und Verletzungen zu vermeiden.
- Lesen Sie die "Sicherheitsmaßnahmen" vor der Verwendung des Geräts vollständig durch und benutzen Sie das Gerät anweisungsgemäß.
- Bewahren Sie dieses Bedienungsanleitung an einem Ort auf, an dem sie dem Benutzer jederzeit zugänglich ist.

WARNUNG

1. Halten Sie den Arbeitsplatz sauber. Ein unaufgeräumter Platz oder eine unsaubere Werkbank kann zu Unfällen führen.
2. Achten Sie auch auf die Umgebung des Arbeitsplatzes. Sorgen Sie für ausreichende Beleuchtung. Benutzen Sie das Gerät nicht in der Nähe entzündbarer Flüssigkeiten oder Gase.
3. Verwenden Sie Netzstrom mit der auf dem Typenschild angegebenen Spannung und Frequenz. Die Verwendung von Netzstrom mit einer anderen Spannung oder Frequenz führt zu Feuer, Stromschlägen oder Defekten.
4. Von Kindern fernhalten. Lassen Sie keine anderen Personen als den Bediener Nass-, Trockensauger oder Kabel berühren. Halten Sie Personen, vom Bediener abgesehen, vom Arbeitsplatz fern.
5. Benutzen Sie den für die Arbeit geeigneten Nass-, Trockensauger. Verwenden Sie das Gerät ausschließlich für die angegebenen Anwendungen.
6. Behandeln Sie das Netzkabel mit Sorgfalt. Vermeiden Sie Tragen des Nass-, Trockensauger durch Halten am Kabel und entfernen Sie den Stecker nicht durch Ziehen am Kabel aus der Steckdose. Halten Sie das Netzkabel von Hitze, Öl oder scharfen Kanten fern. Stellen Sie darüber hinaus keine schweren Gegenstände auf ihm ab und klemmen Sie es nicht ein.
7. Der Nass-, Trockensauger sollte gewissenhaft gewartet werden. Der Austausch von Zubehörteilen sollte nach den Anweisungen der Bedienungsanleitung erfolgen. Führen Sie eine regelmäßige Inspektion des Netzkabels durch. Lassen Sie es, wenn es beschädigt ist, bei Ihrem Einzelhändler vor Ort oder dem Vertragskundendienst reparieren. Überprüfen Sie bei Verwendung eines Verlängerungskabels dieses regelmäßig und tauschen Sie es im Falle von Beschädigungen aus.
8. Schalten Sie den Nass-, Trockensauger in den folgenden Fällen aus und unterbrechen Sie die Stromversorgung:
Der Nass-, Trockensauger wird nicht benutzt oder ist reparaturbedürftig.
Zubehörteile wie Schlauch oder Filter werden ausgetauscht.
Es wird von einer Gefahr ausgegangen.
9. Vermeiden Sie ungewolltes Einschalten des Geräts. Tragen Sie das an die Stromversorgung angeschlossene Gerät nicht mit dem Finger auf dem Schalter. Stellen Sie vor dem Einstecken des Steckers in die Steckdose sicher, dass der Schalter ausgeschaltet ist.
10. Gehen Sie bei der Arbeit mit der notwendigen Vorsicht vor. Achten Sie bei der Verwendung des Nass-, Trockensauger auf die Handhabung, die Art, wie die Arbeit zu machen ist, die Umgebung etc. und betätigen Sie das Gerät mit Vorsicht. Wenn Sie in einem gewissen Abstand zum Nass-, Trockensauger arbeiten, achten Sie auf den Betriebszustand des Nass-, Trockensauger (ungewöhnliche Geräusche, Staubaustoß, Rauchentwicklung etc.). Lassen Sie sich von Ihrem gesunden Menschenverstand leiten. Benutzen Sie das Gerät nicht, wenn Sie müde sind.

11. Überprüfen Sie das Gerät auf beschädigte Teile.
 - Überprüfen Sie das Gerät vor der Verwendung auf Beschädigungen der Schutzabdeckung und anderer Teile und stellen Sie das ordnungsgemäße Funktionieren des Geräts und die korrekte Durchführung der beschriebenen Funktionen sicher.
 - Kontrollieren Sie alle Stellen des Geräts, die den Betrieb, die Positionseinstellung und die Befestigung der beweglichen Teile beeinträchtigen können auf Störungen, beschädigte Teile und korrekte Befestigung.
 - Austausch und Reparatur einer beschädigten Schutzabdeckung und anderer Komponenten sollte nach den Vorschriften der Bedienungsanleitung erfolgen. Enthält die Bedienungsanleitung keine derartigen Vorschriften, wenden Sie sich wegen der Reparatur an Ihren Einzelhändler vor Ort oder einen Vertragskundendienst.
 - Wenden Sie sich bei einem Defekt des Schalters wegen der Reparatur an Ihren Einzelhändler vor Ort oder einen Vertragskundendienst. Verwenden Sie den Nass-, Trockensauger nicht, wenn ein Ein- und Ausschalten über den Schalter nicht möglich ist.
12. Lassen Sie Reparaturen des Nass-, Trockensauger in einem Fachgeschäft ausführen.
 - Führen Sie keine Veränderungen dieses Nass-, Trockensauger durch, da er dem geltenden Sicherheitsstandard entspricht.
 - Lassen Sie Reparaturen unbedingt von Ihrem Einzelhändler vor Ort oder einem Vertragskundendienst durchführen. Selbst durchgeführte Reparaturen können zu Unfällen oder Verletzungen führen.
13. Dieses Gerät kann von Kindern ab 8 Jahren und von Personen mit eingeschränkten körperlichen, sensorischen oder geistigen Fähigkeiten oder Mangel an Erfahrung und Wissen genutzt werden, sofern sie beaufsichtigt werden oder Anweisungen für den sicheren Gebrauch des Geräts erhalten und die damit verbundenen Gefahren verstehen. Kinder dürfen nicht mit dem Gerät spielen. Reinigung und Benutzerwartung dürfen nicht von Kindern ohne Aufsicht durchgeführt werden.

VORSICHTSMABNAHMEN BEI DER VERWENDUNG DES NASS-, TROCKENSAUGER FÜR ELEKTROWERKZEUGE

Die für Nass-, Trockensauger üblichen Vorsichtsmaßnahmen wurden oben beschrieben. Befolgen Sie bei Nass-, Trockensauger für Elektrowerkzeuge darüber hinaus die im Folgenden beschriebenen Vorsichtsmaßnahmen:

WARNUNG

1. Die Leistungsaufnahme eines an den Interlocking-Anschluss anschließbaren Elektrowerkzeugs beträgt während des Betriebs 2400 W. Bei Verwendung eines Elektrowerkzeugs mit einer höheren als der oben aufgeführten Leistungsaufnahme in Verbindung mit dem Interlocking-Anschluss führt Überstrom zu einem Defekt der Verriegelungsschaltung, des Steckers oder zu Verletzungen.
2. Verwenden Sie eine Einzelsteckdose mit einer Nennleistung von mindestens 16 A. Bei gemeinsamer Verwendung mit anderen Geräten kann es durch übermäßige Hitzeentwicklung zu Feuer kommen.

3. Vermeiden Sie ein Aufsaugen der folgenden Dinge durch das Gerät:
 - Beim Schleifen oder Schneiden von Metall entstehende Funken.
 - Gegenstände mit hohen Temperaturen wie z. B. brennende Zigaretten.
 - Entzündbare Stoffe (Benzin, Verdünner, Benzol, Kerosin, Farbe etc.) explosive Stoffe (Nitroglyzerin etc.), brennbare Stoffe (Aluminium, Zink, Magnesium, Titan, roter Phosphor, gelber Phosphor, Zelluloid etc.)
 - Scharfe Gegenstände wie Nägel oder Rasierklingen.
 - Holzspäne, Metall, Stein, Draht etc.
 - Festwerdende Materialien wie Zementpulver und Toner sowie leitende Feinstäube wie Metallpulver und Kohlenstaub.
 - Schäumende Flüssigkeiten wie Öl, kochendes Wasser, Chemikalien und Reinigungsmittel. Flüssigkeiten wie Wasser und Öl. Kann zu Feuer oder Verletzungen führen.
4. Setzen Sie den Filter vor der Verwendung ordnungsgemäß ein. Benutzen Sie das Gerät nicht ohne Filter oder mit falsch eingesetztem oder eingerissenem Filter. Kann zu Defekten wie der Überhitzung des Motors führen.
5. Vermeiden Sie den Kontakt des Geräts, des Steckers oder des Interlocking-Anschlusses mit Wasser oder Öl. Da das Gerät nicht wasserdicht ist, kann es zu Stromschlägen oder Defekten kommen.
6. Verwenden Sie das Gerät nicht mit verstopfter Saugöffnung, Lufteinlassöffnung oder Abluftöffnung, anderenfalls kann es zu einem übermäßigen Anstieg der Motortemperatur und zu Problemen wie Deformationen oder der Überhitzung des Motors kommen.
7. Betätigen Sie das Gerät nicht, wenn der Schwimmer aktiviert wurde oder wenn Schlauch oder Saugöffnung etc. durch Fremdkörper verstopft sind, anderenfalls kann es zu einem übermäßigen Anstieg der Motortemperatur und zu Problemen wie Deformationen oder der Überhitzung des Motors kommen.
8. Vermeiden Sie ein Umwerfen des Geräts und verwenden Sie es nicht auf der Seite liegend. Kann zu Stromschlägen oder Defekten führen.
9. Um Deformationen oder Bruch des Geräts durch Umwerfen etc. zu vermeiden, sollte es vorsichtig bewegt werden. Bruch, Risse oder Deformationen können zu Verletzungen führen.
10. Überprüfen Sie das Gerät bei versehentlichem Umwerfen oder Anstoßen auf Bruchstellen, Risse oder Deformationen, da diese zu Verletzungen führen können.
11. Schalten Sie bei schlechtem Gerätezustand oder ungewöhnlichen Geräuschen während der Benutzung unverzüglich den Schalter aus und veranlassen Sie eine Reparatur bei Ihrem Einzelhändler vor Ort oder einem Vertragskundendienst. Bei weiterer Verwendung des Geräts in diesem Zustand kann es zu Verletzungen kommen.
12. Benutzen Sie bei Verwendung eines Verlängerungskabels ein mit einer Masseleitung versehenes Triplex-Cabtyre-Kabel. Ein Duplexkabel ohne Masseleitung kann zu Stromschlägen führen.
13. Dieses Gerät ist ausschließlich für die Verwendung in Innenräumen vorgesehen. Benutzen Sie es nie im Freien. Schädigung der Isolation kann Stromschläge oder Feuer zur Folge haben.

TECHNISCHE DATEN

Element \ Modell	RP150YB	RP250YE	RP350YE
Verwendeter Netzstrom	Gebräuchlicher Einphasenwechselstrom 50/60 Hz, Spannung 230 V / 240 V		
Motor	Einphasenkollektormotor		
Anwendung	Nass und trocken		
Leistungsaufnahme	1140 W		
Interlocking-Anschluss*1	2400 W / 1700 W / 1200 W		
Max. Luftströmung	3,5 m ³ /min		
Max. Saugleistung	22 kPa		
Details-Trocken	15 L	25 L	35 L
Details-Nass	12 L	22 L	30 L
Abmessungen (B x T x H)	334 mm x 366 mm x 400 mm	390 mm x 469 mm x 550 mm	390 mm x 469 mm x 665 mm
Gewicht*2	7,8 kg	9,4 kg	9,7 kg
Kabel	8 m		

*1 Prüfen Sie unbedingt das Typenschild und den Moduswahlschalter auf dem Produkt, da diese je nach Gebiet verschieden sein können.

*2 Ohne Kabel und Zubehör.

STANDARDZUBEHÖR

(1) Schlauch (ID 38 mm × 3 m lang)	1
(2) Rohr	2
(3) Verbindungsstückgriff	1
(4) Hauptdüse	1
(5) Fugendüse	1
(6) Nassdüse	1
(7) Rundbürstendüse	1
(8) Gelenk (D)	1
(9) Adapter	1

Das Standardzubehör kann ohne vorherige Bekanntmachung jederzeit geändert werden.

SONDERZUBEHÖR (separat zu beziehen)

- Papierfilter
- Patronenfilter

Das Sonderzubehör kann ohne vorherige Bekanntmachung jederzeit geändert werden.

ANWENDUNGSGEBIETE

- Allgemeine Reinigung an Arbeitsplätzen etc.
- Aufnahme von Feinstäuben, die beim Schleifen, Schneiden oder Bohren von Beton oder Holz mit Elektrowerkzeugen entstehen.
- Aufsaugen von verschütteten Flüssigkeiten wie Wasser.

AUSPACKEN

- Packen Sie das Elektrowerkzeug vorsichtig aus.
- Entnehmen Sie vor der Inbetriebnahme das Zubehör aus dem Tank.

VOR INBETRIEBNAHME

WARNUNG

Überprüfen Sie folgende Punkte vor der Inbetriebnahme. Punkte 1 bis 3 sollten vor dem Einstecken des Steckers in die Netzsteckdose überprüft werden.

- Kontrolle des verwendeten Netzstroms.**

Vergewissern Sie sich, dass das Gerät mit der auf dem Typenschild angegebenen Spannung betrieben wird. Wird das Gerät mit einer höheren als der angegebenen Spannung verwendet, kann dies zu einer abnorm hohen Motordrehzahl und zur Beschädigung des Geräts führen. Verwenden Sie das Gerät darüber hinaus nicht mit Transformatoren wie einer Gleichstrom-Energieversorgung, einem Umformer und einem Servomotor, da dies anderenfalls nicht nur die Beschädigung des Geräts sondern auch Unfälle zur Folge haben kann.
- Sicherstellen, dass der Saugschalter ausgeschaltet ist.**

Wenn der Stecker bei eingeschaltetem Saugschalter in die Steckdose gesteckt wird, schaltet sich das Gerät unvermittelt ein und es kann zu unvorhersehbaren Unfällen kommen. Der Saugschalter wird durch Drücken auf "ON" ein- und durch Drücken in die "OFF"-Position wieder ausgeschaltet. Stellen Sie sicher, dass sich der Saugschalter in der "OFF"-Position befindet. (Abb. 8)
- Überprüfen des Filters**

Der Filter sollte, wie unter "2. Anbringen des Filters" beschrieben, ordnungsgemäß angebracht sein.

4. Inspektion der Steckdose

Wenn die Steckdose beim Einführen des Steckers wackelt oder sich der Stecker zu leicht entfernen lässt, ist eine Reparatur erforderlich. Wenden Sie sich an eine Elektrowerkstatt in Ihrer Nähe. Wird eine derartige Steckdose ohne Reparatur weiter verwendet, kann dies Überhitzung und Unfälle zur Folge haben.

5. Verlängerungskabel

WARNUNG

Verwenden Sie ein unversehrtes Verlängerungskabel. Verwenden Sie bei einer weiter entfernten Stromquelle ein Verlängerungskabel mit einer für den Stromfluss ausreichenden Stärke, das jedoch so kurz wie möglich ist.

VERWENDUNGSHINWEISE

VORSICHT

Das Oberteil sollte nicht als Fußschemel oder Sitz verwendet werden, anderenfalls kann sich das Gerät plötzlich in Bewegung setzen und Verletzungen verursachen.

HINWEIS

Behandeln Sie den Schlauch mit Vorsicht. Vermeiden Sie gewaltsames Verbiegen des Schlauchs, Darauftreten oder Bewegen des Nass-, Trockensauger durch Ziehen am Schlauch. Auch sollte der Schlauch nicht verbogen aufbewahrt werden, da anderenfalls Probleme wie Verformung auftreten können.

1. Anschließen des Schlauchs

Drücken Sie, um den beiliegenden Schlauch anzuschließen, diesen in die Saugöffnung des Tanks, bis er mit einem Klicken einrastet. Ziehen Sie, um den Schlauch zu entfernen, diesen heraus, während Sie gleichzeitig den Knopf der Saugöffnung drücken (Abb. 3).

2. Anbringen des Filters (Abb. 4)

WARNUNG

- Das Anbringen des Filters ist unbedingt erforderlich. (Tuchfilter oder Staubfilter) Anderenfalls wird der Motor beschäftigt.
- Verwenden Sie bei der Aufnahme von Feinstäuben wie Sägemehl und Steinstaub den nicht im Lieferumfang enthaltenen Papierfilter.
- Entfernen Sie ihn für das Aufsaugen von Flüssigkeiten wie Wasser nicht, da es sich um einen Filter zum Trocken- und Nasssaugen handelt.

HINWEIS

Wenn der Filter nass ist, lassen Sie ihn trocknen. Achten Sie darauf, dass er nicht unter direkter Sonneneinstrahlung steht. Wird der Filter in nassem Zustand genutzt, verringert sich die Saugkraft beträchtlich.

- (1) Stellen Sie sicher, dass die Filterdichtung auf die Tanköffnung aufgesetzt wird.
- (2) Stellen Sie sicher, dass sich das Filtergehäuse unten am Filter befindet. S
- Anbringen der Hauptdüsen, Rohre etc. Bei Verwendung als Reiniger (Abb. 5)**

Verbinden Sie die Teile in der Reihenfolge Schlauch (ID 38 mm × 3 m lang), Verbindungsstückgriff, Rohre und Hauptdüse. Die Verbindung wird durch Drücken in Pfeilrichtung hergestellt. Anwendungsabhängig kann auch die Saugöffnung für Fugen angebracht werden.
- Anschließen von Elektrowerkzeugen (Abb. 6)**

In Reihenfolge von Schlauch (ID 38 mm × 3 m lang) und Adapter oder Gelenk (D) (Standardzubehör) anschließen. Die Verbindung wird durch Drücken in Pfeilrichtung hergestellt.
- Hinweise zur Verwendung des Interlocking-Anschlusses**

WARNUNG

- Der Interlocking-Anschluss steht unter Spannung, unabhängig von der Stellung des Saugschalters oder Moduswahlschalters an diesem Gerät. Stellen Sie, bevor Sie den Stecker eines Elektrowerkzeugs in den Interlocking-Anschluss stecken, sicher, dass das Elektrowerkzeug ausgeschaltet ist. Wenn der Stecker in die Steckdose eingesteckt wird und sich der Saugschalter in der „ON“-Position befindet, führt dies zum unvermittelten Einschalten des Geräts und zu unvorhersehbaren Unfällen.
- Schließen Sie keine Elektrowerkzeuge mit einer höheren als der im Folgenden angegebenen Leistungsaufnahme an den Interlocking-Anschluss an. Anderenfalls führt Überstrom zu einem Defekt der Verriegelungsschaltung, des Steckers oder zu Verletzungen. Schließen Sie ein Elektrowerkzeug, mit einer höheren als der angegebenen Leistungsaufnahme an eine andere Steckdose als dieses Gerät an. 2400 W Leistungsaufnahme für das Elektrowerkzeug.

HINWEIS

Bei Anschluss eines Produkts mit einem Wicklungstransformator an den Interlocking-Anschluss wird das Gerät ca. 5 Sekunden lang verriegelt. Dies stellt keinen Defekt dar.

(1) Überprüfen Sie die Leistungsaufnahme des anzuschließenden Elektrowerkzeugs

Dieses Gerät kann an ein Elektrowerkzeug mit einer Leistungsaufnahme von 2400 W angeschlossen werden. Überprüfen Sie die Leistungsaufnahme des anzuschließenden Elektrowerkzeugs. Verbinden Sie ein Elektrowerkzeug mit einer höheren als der oben angegebenen Leistungsaufnahme mit einer anderen Steckdose als dieses Gerät. In diesem Fall kann das Gerät nicht über die Betätigung des Elektrowerkzeugschalters betrieben oder ausgeschaltet werden.

(2) Anschließen eines Elektrowerkzeugsteckers (Abb. 7)

Stecken Sie nach Anheben des Deckels den Stecker des Elektrowerkzeugs in den Interlocking-Anschluss.

6. Betrieb von Modus-Auswahlschalter, Saugschalter (Abb. 8)**(1) Moduswahlschalter**

Bei Auswahl der Schalterstellung „A“ (Automatik) kann dieses Gerät durch die Betätigung des Schalters des angeschlossenen Elektrogeräts betrieben und gestoppt werden. Bei Wahl der Schalterstellung „M“ (Manuell) kann dieses Gerät durch Betätigung seines Schalters betrieben und gestoppt werden.

(2) Saugschalter

Das Gerät wird durch Drücken des Schalters in die „ON“-Position betätigt. Durch Zurückstellen des Schalters auf „OFF“ wird das Gerät ausgeschaltet. Befindet sich der Moduswahlschalter in der Stellung „M“ (Manuell), wird das Gerät über die Betätigung des Saugschalters betrieben und ausgeschaltet.

(3) Betätigung der einzelnen Schalter

(a) Bei Verwendung des Geräts mit angeschlossenem Elektrowerkzeug

- ① Bringen Sie den Saugschalter in die „ON“-Position.
- ② Wählen Sie die „A“ (Automatik)-Stellung des Moduswahlschalters.
- ③ Durch Betätigung des Schalters des angeschlossenen Elektrowerkzeugs wird dieses Gerät auch in Abhängigkeit von diesem Elektrowerkzeug betätigt und gestoppt. Zudem läuft das Gerät mehrere Sekunden weiter, nachdem der Schalter des Elektrowerkzeugs ausgeschaltet wurde, um den im Schlauch verbliebenen Staub aufzusaugen; dann schaltet sich das Gerät aus.

(b) Bei Verwendung des Geräts als Reiniger

- ① Wählen Sie die „M“ (Manuell)-Stellung des Moduswahlschalters.
- ② Das Gerät wird eingeschaltet, wenn der Saugschalter auf „ON“ gestellt wird. Bringen Sie den Schalter wieder in die „OFF“-Position, um es auszuschalten.

7. Filterreinigung**WARNUNG**

Vergewissern Sie sich, dass der Saugschalter ausgeschaltet und der Stecker aus der Netzsteckdose gezogen ist.

VORSICHT

Bei einem mit Staub gefülltem Tank lässt die Saugleistung nach. Entleeren Sie den Staub sobald wie möglich, wenn er die halbe Tankhöhe erreicht hat. Entfernen Sie den Staub auf folgende Weise, wenn die Saugleistung während des Betriebes nachlässt:

- (1) Entfernen Sie die Klemme und nehmen Sie das Oberteil ab. Befolgen Sie die Anweisungen unter Punkt „8. Staub entleeren“.
- (2) Entfernen Sie am Filter anhaftenden Staub, indem Sie bei im Tank montiertem Filter mehrmals an die Filterinnenseite klopfen. Die Saugleistung wird wiederhergestellt.
- (3) Bringen Sie das Oberteil an und fixieren Sie es mithilfe der Klemme in der ursprünglichen Position. Hinweise zum Anbringen des Oberteils finden Sie unter Punkt „8. Staub entleeren“.

HINWEIS

Da die Filterreinigungsrichtung bei Abnahme der Saugleistung bis zu einem gewissen Grad aktiviert wird, geschieht dies auch in den folgenden Fällen:

- Wenn die Saugöffnung am Schlauchende verschlossen ist.
- Wenn der Schlauch durch Fremdkörper verstopft ist.
- (1) Wenn die Saugleistung des Geräts während der Benutzung bis zu einem gewissen Grad abnimmt, wird die Filterreinigungsrichtung automatisch aktiviert und die Saugleistung wie folgt wiederhergestellt:

(a) Bei Verwendung des Geräts als Reiniger

Nach dem Stoppen des Motors durch Einstellen des Moduswahlschalters auf „A“ (Automatik) wird die Filterreinigungsrichtung für mehrere Sekunden aktiviert.

(b) Bei Verwendung des Geräts mit angeschlossenem Elektrowerkzeug

Bringen Sie den Schalter des Elektrowerkzeugs in die „OFF“-Position; das Gerät läuft mehrere Sekunden lang unvermindert weiter. Die Filterreinigungsrichtung wird anschließend, wenn der Motor gestoppt ist, für einige Sekunden aktiviert. Abhängig von dem angeschlossenen Elektrowerkzeug und der Stärke des Anschlussadapters am Schlauchende ist es möglich, dass die Filterreinigungsrichtung bei jedem Umschalten des Elektrowerkzeugschalters auf „OFF“ aktiviert wird; hierbei handelt es sich nicht um einen Defekt.

(2) Wenn die Saugleistung auch nach wiederholter Aktivierung der Filterreinigungsrichtung nicht wiederhergestellt wird, ist der Tank fast mit Staub gefüllt. Entleeren Sie den Staub im Tank.

8. Staub entleeren**WARNUNG**

Vergewissern Sie sich, dass der Saugschalter ausgeschaltet und der Stecker aus der Steckdose gezogen ist.

VORSICHT

- Vermeiden Sie Schläge oder Stöße auf Tank, Filter oder das Geräteoberteil, anderenfalls kann es zu Deformationen oder Schäden kommen.

Deutsch

- Entleeren Sie Staub und Flüssigkeiten im Tank, unabhängig von der aufgesaugten Staub- und Flüssigkeitsmenge, mindestens einmal täglich und halten Sie das Gerät, den Filter usw. sauber. Anderenfalls kann es zu Saugleistungsabfall, Motordefekt, schlechten Gerüchen oder Korrosion kommen.
- Halten Sie den Tank während der Entleerung nicht an den Klemmen, da es sonst zur Beschädigung der Klemmen kommen kann.

HINWEIS

Vermeiden Sie Kippen des Tanks, wenn sich Zubehörteile (Rohr, Hauptdüse etc.) im Sockel oder im Tank befinden, da diese anderenfalls beschädigt werden könnten.

WARNUNG

Wenn das Gerät umgeworfen wird, während sich Flüssigkeit im Tank befindet, gelangt diese Flüssigkeit in den Motor- oder Schalterbereich und verursacht Stromschläge oder einen Motordefekt.

- (1) Lösen Sie die Klemmen (2 Stück) und heben Sie den Griff des Oberteils an. (Abb. 9)
- (2) Entfernen Sie am Filter anhaftenden Staub, indem Sie mehrmals an die Innenseite des Filters klopfen.
- (3) Kippen Sie den Tank, um den Staub zu entleeren. (Abb. 10, 11)
- (4) Bringen Sie Filter, Filtergehäuse, Oberteil und Klemmen wieder in ihrer ursprünglichen Position an.

9. Transport und Aufbewahrung

(1) Hinweise zur Verwendung des Griffs

Halten Sie den Griff des Oberteils wie in Abb. 12 gezeigt, um das Gerät zu tragen oder zu bewegen. Verstauen Sie den Griff, wenn er nicht benutzt wird, im Oberteil des Geräts.

(2) Feststellen und Lösen des Fußröllchens

Das Rad lässt sich durch Herunterdrücken des Hebels am Fußröllchen fixieren. Heben Sie den Hebel an, um die Fixierung des Rads wieder zu lösen (Abb. 13). Stellen Sie das Fußröllchen beim Transport des Geräts in einem Fahrzeug fest, um das Gerät zu fixieren. Vergewissern Sie sich jedoch, bevor Sie das Gerät bewegen, dass das Fußröllchen gelöst ist, da dieses anderenfalls beschädigt werden kann.

(3) Wenn das Gerät aufbewahrt wird

Wenn Sie die Reinigung für einige Zeit unterbrechen wollen, können Sie das Rohr durch Einrasten in der Rohrhalterung befestigen. Das Gerät kann dann aufbewahrt werden. Das Kabel lässt sich aufrollen und ebenfalls einrasten (Abb. 14).

10. Anbringen des Papierfilters (nicht im Lieferumfang enthalten)

WARNUNG

- Schalten Sie das Gerät unbedingt aus und entfernen Sie den Netzstecker aus der Steckdose.
- Verwenden Sie einen Papierfilter in Kombination mit dem Standardtuchfilter. Wenn der Papierfilter beschädigt wird, kann Staub in den Motor gelangen und es kann aufgrund von Überhitzung zu abnormen Geräuschen oder einem Feuer kommen.

VORSICHT

Vermeiden Sie bei Verwendung eines Papierfilters das Aufsaugen von Flüssigkeiten wie Wasser oder nassem Staub, da dies zum Reißen des Filters führen kann.

- (1) Öffnen Sie den Papierfilter horizontal, so dass das Saugloch im Papierfilter über der Oberkante des Tanks liegt (Abb. 15).
- (2) Bevor Sie den Filter am Gerät anbringen, biegen Sie die beiden Falze der Pappe in einem Winkel von etwa 90° in Pfeilrichtung um (Abb. 16).

- (3) Bringen Sie den Filter so an, dass das Saugloch im Papierfilter über der Saugöffnung des Geräts liegt. Führen Sie den Filter wie in der Abbildung dargestellt in Pfeilrichtung ein, sodass die Pappe des Papierfilters hinter dem Stopper der Saugöffnung zu liegen kommt (Abb. 17).

SCHWIMMERMECHANISMUS

Dieses Gerät ist mit einem Schwimmermechanismus ausgestattet, der ein Eindringen von Wasser in den Motor verhindert, wenn die aufgesaugte Wassermenge einen bestimmten Wert überschreitet. Schalten Sie den Schalter unverzüglich aus, wenn der Schwimmer aktiviert wird, um ein weiteres Aufsaugen von Wasser zu verhindern und entleeren Sie das Wasser aus dem Tank.

VORSICHT

- Setzen Sie den Betrieb nicht fort, wenn der Schwimmer aktiviert wurde, anderenfalls kann es zu einem übermäßigen Anstieg der Motortemperatur und zu Problemen wie Deformationen oder dem Überhitzen des Motors kommen.
- Vermeiden Sie das Aufsaugen von schäumenden Flüssigkeiten wie Reinigungsmittel oder Schaum. Schaum kann aus den Luftauslassöffnungen austreten, bevor der Schwimmer aktiviert wird. Eine weitere Verwendung des Geräts in diesem Zustand kann Stromschläge oder Defekte zur Folge haben.

WARTUNG UND INSPEKTION

WARNUNG

- Stellen Sie vor Inspektionen und Wartungsarbeiten sicher, dass der Saugschalter ausgeschaltet und der Stecker aus der Steckdose entfernt ist.
- Führen Sie Arbeiten nicht mit nassen Händen durch. Dies kann Stromschläge oder Verletzungen zur Folge haben.

1. Wartung des Filters

HINWEIS

- Da es sich bei Filtern um Verbrauchsgüter handelt, empfiehlt es sich, Ersatzfilter vorrätig zu haben.
- Der Tuchfilter sollte, selbst bei erheblicher Verstopfung, lediglich abgeklopft werden. Kräftiges Abbürsten verkürzt die Produktlebensdauer.
- Lassen Sie Filter nicht fallen. Kann zum Bruch der Harzkomponente führen. Ein verstopfter Filter hat eine erheblichen Verringerung der Saugleistung zur Folge. Entfernen Sie Staub regelmäßig durch Klopfen auf die Filterinnenseite.

2. Inspektion der Befestigungsschrauben

Alle Befestigungsschrauben werden regelmäßig inspiziert und geprüft, daß sie richtig angezogen sind. Wenn sich eine der Schrauben lockert, muß sie sofort wieder angezogen werden. Geschieht das nicht, kann das zu erheblicher Gefahr führen.

3. Wartung des Motors

Die Motorwicklung ist das "herz" des Elektrowerkzeugs.

Daher ist besonders sorgfältig darauf zu achten, daß die Wicklung nicht beschädigt wird und/oder mit Öl oder Wasser in Berührung kommt.

4. Überprüfen auf Staubablagerungen

Staub lässt sich mithilfe eines weichen Tuchs oder eines mit Seifenwasser befeuchteten Tuchs entfernen. Verwenden Sie keine Bleichmittel, Chlor, Benzin oder Verdüner, da diese den Kunststoff beschädigen können.

5. Wartung und Reparaturen

Bei allen hochwertigen Elektrowerkzeugen wird aufgrund von Verschleiß durch die normale Benutzung irgendwann eine Wartung oder das Auswechseln von Teilen notwendig. Um sicherzustellen, dass nur zugelassene Ersatzteile verwendet werden, dürfen Wartungs- und Reparaturarbeiten **AUSSCHLIEßLICH VON EINER HITACHI-VERTRAGSWERKSTATT** durchgeführt werden.

Bei Beschädigung des Stromkabels muss dieses durch den Hersteller, einen Vertragskundendienst oder ähnlich qualifizierte Personen ausgetauscht werden, um Gefahren zu vermeiden.

AUSWAHL VON ZUBEHÖREN

Die Zubehöre dieser Maschine sind auf Seite 146 aufgelistet.

VORSICHT

Bei Betrieb und Wartung von Elektrowerkzeugen müssen die Sicherheitsvorschriften und Normen beachtet werden.

GARANTIE

Auf Hitachi-Elektrowerkzeuge gewähren wir eine Garantie unter Zugrundelegung der jeweils geltenden gesetzlichen und landesspezifischen Bedingungen. Diese Garantie erstreckt sich nicht auf Gehäusedefekte und nicht auf Schäden, die auf Missbrauch, bestimmungswidrigen Einsatz oder normalen Verschleiß zurückzuführen sind. Im Schadensfall senden Sie das nicht zerlegte Elektrowerkzeug zusammen mit dem GARANTIESCHEIN, den Sie am Ende der Bedienungsanleitung finden, an ein von Hitachi autorisiertes Servicecenter.

HINWEIS

Aufgrund des ständigen Forschungs- und Entwicklungsprogramms von HITACHI sind Änderungen der hierin gemachten technischen Angaben nicht ausgeschlossen.

PRÉCAUTIONS DE SÉCURITÉ DE L'ASPIRATEUR EAU & POUSSIÈRES

- Afin de prévenir les accidents, tels que les incendies, les électrocutions et les blessures, bien suivre les "Précautions de Sécurité" ci-dessous.
- Avant l'emploi, lire toutes les "Précautions de Sécurité"; utiliser ensuite l'appareil correctement, conformément aux instructions.
- Prendre soin de ranger le présent mode d'emploi dans un endroit où l'utilisateur peut le consulter en tout temps.

AVERTISSEMENT

1. Garder le lieu de travail propre. Un espace ou un établi en désordre peut causer des accidents.
2. Évaluer aussi les conditions environnantes du milieu de travail. Éclairer suffisamment le lieu de travail. Ne pas utiliser l'appareil en présence d'un liquide ou d'un gaz inflammable.
3. L'alimentation doit avoir la tension et la fréquence données sur la plaque signalétique. L'emploi d'une alimentation avec une tension ou une fréquence différente causera des incendies, des électrocutions ou des défaillances.
4. Éloigner les enfants. Personne d'autre que l'opérateur ne doit toucher l'aspirateur eau & poussières ou le cordon. Éloigner toute autre personne que l'opérateur du lieu de travail.
5. Utiliser l'aspirateur eau & poussières qui convient à la tâche. L'appareil ne doit servir qu'aux applications auxquelles il est destiné.
6. Ne pas manipuler brusquement le cordon. Ne pas déplacer l'aspirateur eau & poussières en saisissant le cordon ou ne pas tirer le cordon pour le débrancher de la prise d'alimentation. Garder le cordon à l'écart de la chaleur, de l'huile ou des angles. Ne pas non plus placer d'objet lourd dessus ou le coincer entre des objets.
7. Bien entretenir l'aspirateur eau & poussières. Le remplacement des accessoires devrait être traité à la suite du mode d'emploi. Vérifier le cordon périodiquement. S'il est endommagé, le faire réparer par le détaillant local ou l'agent-service autorisé. Si une rallonge est utilisée, la vérifier périodiquement; en cas de dommage, la remplacer.
8. Dans les cas suivants, éteindre l'aspirateur eau & poussières et couper l'alimentation principale: L'aspirateur eau & poussières ne sert pas ou il doit être réparé.
Des accessoires, tels qu'un tuyau flexible et un filtre, sont remplacés. Un danger est attendu.
9. Éviter un démarrage soudain. Ne pas transporter l'appareil branché à la source d'alimentation avec un doigt sur l'interrupteur. Confirmer que l'interrupteur est sur arrêt avant d'insérer la fiche dans la prise d'alimentation.
10. Effectuer le travail avec la prudence voulue. En cours d'utilisation, faire attention au mode de manipulation de l'aspirateur eau & poussières, à l'exécution du travail, à la situation environnante, etc., et procéder avec prudence. Si l'on s'éloigne de l'aspirateur eau & poussières pour atteindre certains emplacements, se soucier de l'état de fonctionnement de l'aspirateur eau & poussières (son anormal, émission de poussière ou de fumée, etc.). Faire preuve de bon sens. Ne pas utiliser l'appareil lorsqu'on est fatigué.
11. Vérifier s'il y a des pièces endommagées.
- Avant l'emploi, vérifier si l'enveloppe protectrice ou d'autres pièces présentent des dommages quelconques et confirmer que l'appareil fonctionne normalement et accomplit les fonctions nécessaires.

- Rechercher toute anomalie aux endroits capables d'influencer le fonctionnement, vérifier le réglage de la position, l'état de serrage des parties mobiles et l'état des pièces ou des fixations.
- Le remplacement et la réparation de l'enveloppe protectrice et des autres pièces endommagées devrait se faire selon les consignes de manipulation. Si le manuel ne contient pas de telles consignes, faire effectuer la réparation par le détaillant local ou l'agent-service autorisé.
- Si l'interrupteur fait défaut, le faire réparer par le détaillant local ou l'agent-service autorisé. Éviter d'utiliser un aspirateur eau & poussières qui ne peut pas être démarré ou éteint par l'interrupteur.
- 12. Contacter le marchand spécialisé pour faire réparer l'aspirateur eau & poussières.
- Puisque l'aspirateur eau & poussières respecte la norme de sécurité applicable, ne pas le modifier.
- Prendre soin de le faire réparer par le détaillant local ou l'agent-service autorisé. Une réparation par l'utilisateur peut occasionner des accidents ou des blessures.
- 13. Cet appareil peut être utilisé par des enfants dès 8 ans et les personnes ayant des handicaps physiques, sensoriels ou mentaux, ou manquant d'expérience et de connaissances si elles sont sous surveillance ou ayant reçu des instructions préalables concernant l'utilisation de l'appareil dans un endroit sûr et qu'elles comprennent les risques encourus. Les enfants ne doivent pas jouer avec l'appareil. Le nettoyage et l'entretien ne doivent pas être effectués par des enfants sans surveillance.

PRÉCAUTIONS À PRENDRE À L'EMPLOI DE L'ASPIRATEUR EAU & POUSSIÈRES POUR OUTILS ÉLECTRIQUES

Les précautions communes aux aspirateurs eau & poussières ont été décrites. Avec les aspirateurs eau & poussières pour outils électriques, il faut suivre les précautions supplémentaires ci-dessous:

AVERTISSEMENT

1. La consommation d'énergie d'un outil électrique qu'il est permis de brancher sur la prise d'asservissement est de 2400 W en cours de fonctionnement. Si un outil électrique avec une consommation d'énergie supérieure est connecté à la prise d'asservissement, une surintensité provoquera la défaillance du circuit d'asservissement ou de la fiche ou des blessures.
2. La prise d'alimentation doit avoir une intensité de 16 A ou plus, et rien d'autre ne doit y être branché. Si elle est partagée avec d'autres instruments, des incendies peuvent résulter d'une génération de chaleur anormale.
3. Éviter d'aspirer ce qui suit avec l'appareil:
 - Les étincelles générées par le meulage ou la coupe de métal.
 - Les objets à température élevée, comme une cigarette allumée.
 - Les substances inflammables (essence, diluant, benzène, kérosène, peinture, etc.), les substances explosives (nitroglycérine, etc.), les substances combustibles (aluminium, zinc, magnésium, titane, phosphore rouge, phosphore blanc, celluloid, etc.).
 - Les objets coupants, comme un clou et un rasoir.
 - Les copeaux de bois, le métal, la pierre, les fils, etc.
 - Les matériaux de solidification, comme le ciment en poudre et le toner, et les poussières fines conductibles, comme la poudre de métal et la poudre de carbone.

- Les liquides mousseux, comme l'huile, l'eau bouillante, un produit chimique liquide et du détergent. Les liquides, comme l'eau et l'huile. Il y a risque d'incendie ou de blessure.
- 4. Installer le filtre correctement avant usage. Ne pas utiliser l'appareil sans filtre, avec le filtre dans la mauvaise position ou avec un filtre déchiré. Des défaillances peuvent s'ensuivre, comme le grillage du moteur.
- 5. Ne pas mettre d'eau ou d'huile sur l'appareil, la fiche ou la prise d'asservissement. Puisque cet appareil n'est pas imperméable, ceci pourrait causer une électrocution ou des défaillances.
- 6. Ne pas utiliser l'appareil lorsque son orifice d'aspiration, son arrivée d'air ou son orifice d'extraction sont obstrués. La température du moteur peut s'élever anormalement et causer des problèmes comme la déformation de pièces ou le grillage du moteur.
- 7. Ne pas exploiter l'appareil pendant que son flotteur fonctionne ou lorsque son tuyau flexible ou sa bouche d'aspiration, etc., est bouché par une matière étrangère. La température du moteur peut s'élever anormalement et causer des problèmes comme la déformation de pièces ou le grillage du moteur.
- 8. Ne pas faire basculer l'appareil ou l'utiliser couché sur le côté. Une électrocution ou des défaillances peuvent s'ensuivre.
- 9. Pour éviter que l'appareil ne se déforme ou ne se casse lors d'un basculement ou autre, il faut déplacer l'appareil avec calme. Les bris, les fissures ou les déformations peuvent occasionner des blessures.
- 10. Lorsque l'appareil est échappé ou frappé accidentellement, vérifier si l'appareil est brisé, fissuré ou déformé. Les bris, les fissures ou les déformations peuvent occasionner des blessures.
- 11. Si l'appareil est défectueux ou qu'il émet un son anormal pendant la marche, mettre immédiatement l'interrupteur sur arrêt et faire effectuer la réparation par le détaillant local ou l'agent-service autorisé. Si l'utilisateur continue d'exploiter l'appareil dans cet état, des blessures peuvent s'ensuivre.
- 12. Comme rallonge, utiliser un câble triplex sous gaine de caoutchouc muni d'un fil de terre. Un câble duplex sans fil de terre peut être la cause d'une électrocution.
- 13. Cet appareil est destiné à un usage intérieur seulement. Ne jamais l'utiliser à l'extérieur. La détérioration de l'isolation peut provoquer une électrocution ou un incendie électrique.

SPECIFICATIONS

Article \ Modèle	RP150YB	RP250YE	RP350YE
Alimentation utilisée	Monophasée CA 50 / 60 Hz d'usage courant, tension 230 V / 240 V		
Moteur	Einphasenkollektormotor		
Application	Nass und trocken		
Puissance	1140 W		
Prise électrique d'asservissement*1	2400 W / 1700 W / 1200 W		
Débit d'air max.	3,5 m ³ /min		
Dépression max.	22 kPa		
Détails (poussières)	15 L	25 L	35 L
Détails (liquides)	12 L	22 L	30 L
Dimensions (L × P × H)	334 mm × 366 mm × 400 mm	390 mm × 469 mm × 550 mm	390 mm × 469 mm × 665 mm
Poids*2	7,8 kg	9,4 kg	9,7 kg
Kabel	8 m		

*1 Veuillez à vérifier la plaque signalétique et le sélecteur de mode sur le produit car il est susceptible de changer par zones.

*2 Sans cordon ni accessoires.

ACCESSOIRES STANDARD

- (1) Tuyau flexible (Di 38 mm × 3 m long) 1
- (2) Tuyau rigide..... 2
- (3) Poignée de raccord..... 1
- (4) Suceur principal 1
- (5) Suceur plat 1
- (6) Suceur à liquides..... 1
- (7) Suceur à brosse ronde..... 1
- (8) Joint (D) 1
- (9) Adaptateur..... 1

Les accessoires standard sont sujets à changement sans préavis.

ACCESSOIRES EN OPTION (vendus séparément)

- Filtre en papier
- Filtre à cartouche

Les accessoires en option sont sujets à changement sans préavis.

APPLICATIONS

- Le nettoyage général des lieux de travail et autres.
- La collecte de poussières fines générées lors du meulage, de la coupe ou du perçage du béton ou du bois avec des outils électriques.
- L'aspiration de liquide, comme l'eau renversée sur le plancher.

DÉBALLAGE

- Déballez avec soin l'outil électrique.
- Sortir les accessoires du réservoir avant de travailler.

AVANT LA MISE EN MARCHÉ

AVERTISSEMENT

Avant l'emploi, vérifiez ce qui suit. Les vérifications 1 à 3 devraient être faites avant d'insérer la fiche dans la prise d'alimentation.

1. Confirmer l'alimentation utilisée.

S'assurer d'utiliser l'appareil avec la tension indiquée sur la plaque signalétique. Si la tension utilisée dépasse celle indiquée, le moteur peut tourner anormalement vite et endommager l'appareil. De plus, il ne faut pas utiliser l'appareil avec des transformateurs, comme une alimentation CC, un générateur de moteur et un transformateur-élévateur; sinon, non seulement l'appareil subira des dommages, mais des accidents risquent de se produire.

2. Confirmer que l'interrupteur de l'aspirateur est sur arrêt.

Si, sans savoir que l'interrupteur d'aspirateur est sur marche, l'utilisateur insère la fiche dans la prise d'alimentation, le démarrage soudain de l'appareil peut causer des accidents inattendus. L'interrupteur d'aspirateur est mis sur marche en appuyant sur "ON" et mis sur arrêt en basculant de nouveau vers "OFF". Vérifier sans faute que l'interrupteur de l'aspirateur est sur arrêt. (Fig. 8)

3. Vérifier le filtre.

Le filtre devrait être attaché correctement en suivant les instructions de "2. Fixation du filtre".

4. Inspection de la prise d'alimentation

Si, à l'insertion de la fiche, la prise d'alimentation branle ou que la fiche en sort d'elle-même, la prise doit être réparée. Consulter l'atelier d'électricien le plus proche. Si une telle prise d'alimentation est utilisée dans cet état, elle surchauffera et entraînera des accidents.

5. Rallonge

AVERTISSEMENT

Utiliser une rallonge en parfait état. Si la source d'alimentation est éloignée, employer une rallonge assez épaisse pour porter un courant électrique et aussi courte que possible.

UTILISATION

ATTENTION

Ne pas s'asseoir sur le dessus de la tête ou y poser le pied. Sinon, l'appareil pourrait soudainement bouger et causer une blessure.

REMARQUE

Manipuler le tuyau flexible avec soin. Ne pas fléchir le tuyau flexible avec force, le piétiner ou le tirer pour déplacer l'aspirateur eau & poussières. Ne pas non plus ranger le tuyau en position fléchie. Sinon, il peut se déformer, entre autres problèmes.

1. Raccordement du tuyau flexible

Pousser le tuyau flexible attaché dans l'orifice d'aspiration du réservoir jusqu'à ce qu'il s'enclenche, et le raccorder. Pour enlever le tuyau flexible, le tirer tout en enfonceant le bouton de l'orifice d'aspiration. (Fig. 3)

2. Fixation du filtre (Fig. 4)

AVERTISSEMENT

- Ne pas omettre de fixer le filtre (filtre en tissu ou filtre à poussières). Sinon, le moteur sera endommagé.

- Pour la collecte de poussières fines, comme la poudre de parement et la poudre de pierre, utiliser le filtre en papier optionnel.
- Puisque c'est un filtre pour l'aspiration de poussières et de liquides, ne pas le retirer lors du ramassage de liquides, comme l'eau.

REMARQUE

Si le filtre est mouillé, laissez-le sécher à l'abri des rayons du soleil. L'usage d'un filtre mouillé réduit considérablement le pouvoir d'absorption.

- (1) Vérifier que la garniture de filtre est installée sur la bouche du réservoir.
- (2) Vérifier que la cage de filtre est au fond du filtre.

3. Fixation du suceur principal, des tuyaux rigides, etc.

En vue du nettoyage général (Fig. 5)

Raccorder, dans l'ordre, le tuyau flexible (Di 38 mm x 3 m long), la poignée de raccord, les tuyaux rigides et le suceur principal. Le raccordement est effectué en pressant dans le sens de la flèche. La bouche d'aspiration pour les interstices peut aussi être attachée selon l'application.

4. Raccordement d'outils électriques (Fig. 6)

Connectez dans l'ordre le flexible (diamètre 38 mm x 3 m de long) et l'adaptateur ou le joint (D) (accessoire standard). Le raccordement est effectué en pressant dans le sens de la flèche.

5. Utilisation de la prise électrique d'asservissement

AVERTISSEMENT

- La prise électrique d'asservissement de cet appareil est sous tension, quelle que soit la position de l'interrupteur de l'aspirateur ou du sélecteur de mode. Avant d'insérer la fiche d'un outil électrique dans la prise électrique d'asservissement, il faut vérifier que l'interrupteur de l'outil électrique est sur arrêt. Si, sans savoir que l'interrupteur d'aspirateur est sur marche, l'utilisateur insère la fiche dans la prise d'alimentation, le démarrage soudain de l'appareil peut causer des accidents inattendus.

- Ne pas brancher un outil électrique qui dépasse la consommation d'énergie suivante sur la prise électrique d'asservissement. Sinon, une surintensité causera la défaillance du circuit d'asservissement ou de la fiche ou une blessure. Brancher l'outil électrique qui dépasse la consommation d'énergie suivante sur une autre prise d'alimentation que celle accueillant la fiche de cet appareil. Consommation d'énergie de l'outil électrique: 2400 W.

REMARQUE

Si un produit contenant un transformateur à enroulement est branché à la prise électrique d'asservissement, l'appareil se verrouille pour environ 5 secondes, ce qui n'indique aucune défaillance.

(1) Vérification de la consommation d'énergie de l'outil électrique à raccorder

Il est possible de raccorder cet appareil à un outil électrique dont la consommation d'énergie est de 2400 W. Vérifier la consommation d'énergie de l'outil électrique à raccorder. Dans le cas d'un outil électrique qui dépasse la consommation d'énergie ci-dessus, brancher l'outil sur une autre prise d'alimentation que celle accueillant la fiche de l'appareil. L'appareil ne pourra alors pas être actionné ou arrêté par l'intermédiaire de l'interrupteur de l'outil électrique.

(2) Branchement de la fiche d'un outil électrique (Fig. 7)

Lever le couvercle et insérer la fiche de l'outil électrique dans la prise électrique d'asservissement.

6. Fonctionnement du sélecteur de mode, interrupteur de l'aspirateur (Fig. 8)

(1) Sélecteur de mode

Si l'on appuie sur "A" (Automatique), cet appareil peut être mis en marche et en arrêt par l'intermédiaire de l'interrupteur de l'outil électrique connecté. Si l'on appuie sur "M" (Manuel), cet appareil peut être mis en marche et en arrêt par l'intermédiaire de son interrupteur.

(2) Interrupteur de l'aspirateur

Si l'on appuie sur "ON", l'appareil est actionné. En ramenant l'interrupteur sur "OFF", l'appareil est arrêté. Quand le sélecteur de mode est sur "M" (Manuel), l'appareil est mis en marche et en arrêt au moyen de l'interrupteur de l'aspirateur.

(3) Mode d'utilisation de chaque interrupteur

(a) Lorsque le fonctionnement de l'appareil est subordonné à celui d'un outil électrique

- ① Mettre l'interrupteur d'alimentation sur "ON".
- ② Mettre le sélecteur de mode sur "A" (Automatique).
- ③ En actionnant l'interrupteur de l'outil électrique raccordé, cet appareil est simultanément mis en marche et en arrêt. De plus, afin d'aspirer les poussières restantes dans le tuyau flexible, l'appareil continue de tourner plusieurs secondes après la mise sur arrêt de l'interrupteur de l'outil électrique, puis l'appareil s'arrête.

(b) Lorsque l'appareil sert au nettoyage général

- ① Mettre le sélecteur de mode sur "M" (Manuel).
- ② Si l'interrupteur d'alimentation est mis sur "ON", l'appareil fonctionne. Pour l'arrêter, remettre l'interrupteur sur "OFF".

7. Nettoyage du filtre

AVERTISSEMENT

Prendre soin de mettre l'interrupteur de l'aspirateur sur arrêt et de débrancher la fiche de la prise d'alimentation.

ATTENTION

Si le réservoir est rempli de poussières, la puissance d'aspiration baisse. Vider les poussières dès que possible lorsqu'elles atteignent la moitié de la hauteur du réservoir.

Lorsque la puissance d'aspiration baisse en cours d'utilisation, éliminer les poussières par la démarche suivante:

- (1) Retirer le dispositif de serrage et détacher la tête. La marche à suivre est décrite à "8. Élimination des poussières".
- (2) Détacher les poussières adhérentes en frappant la face intérieure du filtre plusieurs fois tandis que le filtre est monté dans le réservoir. La puissance d'aspiration sera rétablie.
- (3) Fixer la tête et le dispositif de serrage dans leur position originale. La méthode de fixation est décrite à "8. Élimination des poussières".

REMARQUE

Puisque le dispositif de nettoyage du filtre s'actionne lorsque la puissance d'aspiration diminue jusqu'à un certain point, il fonctionne aussi dans les cas suivants:

- Lorsque la bouche d'aspiration au bout du tuyau flexible est obstruée.
- Lorsque le tuyau flexible est bouché par une matière étrangère.
- (1) Lorsque la puissance d'aspiration de l'appareil diminue légèrement en cours d'utilisation, son dispositif de nettoyage du filtre s'actionne automatiquement et sa puissance d'aspiration est rétablie comme suit:
 - (a) Lorsque l'appareil sert au nettoyage général
 - Après que le moteur a été arrêté en mettant le sélecteur de mode sur "A" (Automatique), le dispositif de nettoyage du filtre fonctionne pendant quelques secondes.

(b) Lorsque l'appareil est raccordé à un outil électrique lors de l'utilisation

Mettre l'interrupteur de l'outil électrique sur "OFF" et mettre l'appareil en plein service pendant plusieurs secondes. Ensuite, après l'arrêt du moteur, le dispositif de nettoyage du filtre fonctionne pendant plusieurs secondes. Selon l'outil électrique raccordé et l'épaisseur de l'adaptateur d'accessoire au bout du tuyau flexible, il se peut que le dispositif de nettoyage du filtre fonctionne chaque fois que l'interrupteur de l'outil électrique est mis sur "OFF". Ceci n'est toutefois pas une défaillance.

(2) Si le dispositif de nettoyage du filtre est actionné maintes fois sans que la puissance d'aspiration ne se rétablisse, le réservoir est presque rempli de poussières. Vider le contenu du réservoir.

8. Élimination des poussières

AVERTISSEMENT

Prendre soin de mettre l'interrupteur de l'aspirateur sur arrêt et de débrancher la fiche de la prise d'alimentation.

ATTENTION

- Éviter les chocs sur le réservoir, le filtre ou la tête. Autrement, ils seront déformés ou endommagés.
- Même si ce chiffre dépend de la quantité de poussières et de liquides absorbés, les poussières et liquides doivent être évacués du réservoir au moins une fois par jour. En outre, l'appareil, le filtre etc. doivent être maintenus propres. Sinon, la puissance d'aspiration peut chuter, le moteur peut tomber en panne, et une mauvaise odeur ou de la rouille peuvent apparaître.
- Ne pas tenir les dispositifs de serrage au moment de vider les poussières du réservoir. Sinon, les dispositifs de serrage peuvent être endommagés.

REMARQUE

Ne pas incliner le réservoir avec les accessoires (tuyau rigide, suceur principal, etc.) insérés dans la base ou le réservoir. Sinon, des pièces quelconques risquent d'être endommagées.

AVERTISSEMENT

Si l'appareil est renversé sur le côté tandis que le réservoir contient du liquide, le liquide s'infiltre dans le moteur ou la zone de l'interrupteur, ce qui peut causer une électrocution ou la défaillance du moteur.

- (1) Retirer les dispositifs de serrage (2) et lever la poignée de la tête (**Fig. 9**).
- (2) En frappant légèrement la face intérieure du filtre plusieurs fois, détacher les poussières qui adhèrent au filtre.
- (3) Incliner le réservoir et vider les poussières. (**Fig. 10, 11**)
- (4) Fixer le filtre, la cage de filtre, la tête et le dispositif de serrage dans leurs positions initiales.

9. Transport et entreposage

(1) Utilisation de la poignée

Pour transporter ou déplacer l'appareil, tenir la poignée de la section de la tête comme dans la **Fig. 12**. Lorsque la poignée ne sert pas, la placer dans la section de la tête.

(2) Blocage et libération de la roulette

En abaissant le bras de la roulette avec le frein, on bloque la rotation de la roulette. Pour libérer la roue bloquée, lever le bras (**Fig. 13**). Lors du déplacement de l'appareil sur un véhicule, bloquer la roulette pour immobiliser l'appareil. Cependant, avant de faire rouler l'appareil, vérifier que la roulette est libérée ou la roulette sera endommagée.

(3) Entreposage de l'appareil

Lorsque l'utilisateur veut prendre une pause au cours du nettoyage, il peut accrocher le porte-tuyau du tuyau. L'appareil peut ensuite être rangé. Le cordon peut aussi être enroulé et accroché. (**Fig. 14**)

Français

10. Comment fixer le filtre en papier (en option)

AVERTISSEMENT

- N'oubliez pas de mettre l'appareil hors tension et de débrancher la prise électrique.
- Si vous utilisez un filtre en papier, n'oubliez pas le filtre en chiffon standard.

Si le filtre en papier se déchire, de la poussière risque de pénétrer à l'intérieur du moteur, provoquant un bruit anormal. La surchauffe entraîne en outre un risque d'incendie.

ATTENTION

Si vous utilisez un filtre en papier, éviter de le tremper dans des liquides tels que de l'eau ou de la poussière mouillée, car le filtre risque de se déchirer.

- (1) Ouvrez le filtre en papier horizontalement de manière à ce que l'orifice d'aspiration du papier filtre se trouve par dessus le réservoir. (Fig. 15)
- (2) Avant de fixer le filtre à l'appareil, pliez les deux plus dans le carton à environ 90° en direction de la flèche. (Fig. 16)
- (3) Faites correspondre l'orifice d'aspiration dans le papier filtre avec la bouche d'aspiration de l'appareil. Insérez le filtre dans la direction de la flèche comme cela est indiqué sur l'illustration, de manière à ce que le carton du filtre en papier dépasse la cale sur la bouche d'aspiration. (Fig. 17)

MÉCANISME DE FLOTTEUR

Cet appareil est muni d'un mécanisme de flotteur pour empêcher l'eau de pénétrer dans le moteur si la quantité d'eau aspirée dépasse une certaine limite. Lorsque le flotteur fonctionne pour ne pas aspirer d'eau, se dépêcher de mettre l'interrupteur sur arrêt et vider l'eau du réservoir.

AVERTISSEMENT

- Lorsque le flotteur fonctionne, il faut interrompre l'utilisation. Sinon, la température du moteur peut s'élever anormalement et causer des problèmes comme la déformation de pièces ou le grillage du moteur.
- Éviter d'aspirer un liquide moussu comme du détergent ou de la mousse. Avant que le flotteur ne fonctionne, de la mousse peut être crachée par la sortie d'air. Si l'utilisateur continue d'exploiter l'appareil dans cet état, une électrocution ou une défaillance peut s'ensuivre.

ENTRETIEN ET CONTROLE

AVERTISSEMENT

- En vue de l'inspection et de l'entretien, prendre soin de mettre l'interrupteur de l'aspirateur sur arrêt et de débrancher la fiche de la prise d'alimentation.
- Ne pas travailler avec les mains mouillées. Une électrocution ou des blessures peuvent s'ensuivre.

1. Entretien du filtre

REMARQUE

- Puisqu'un filtre est une pièce consommable, nous recommandons de prévoir des remplacements.
- Le filtre en tissu devrait être simplement tapoté même s'il est sérieusement bouché. Un brossage vigoureux écourte sa vie.
- Ne pas brusquer un filtre. Ceci risque de briser sa partie en résine.
Un filtre bouché entraînera une baisse remarquable de la puissance d'aspiration. Tapoter la face intérieure du filtre pour faire tomber les poussières régulièrement.

2. Contrôle des vis de montage

Vérifier régulièrement les vis de montage et s'assurer qu'elles sont correctement serrées. Resserrer immédiatement toute vis desserrée. Sinon, il y a danger sérieux.

3. Entretien du moteur

Le bobinage de l'ensemble moteur est le "cœur" même de l'outil électro-portatif.

Veiller soigneusement à ce que ce bobinage ne soit pas endommagé et/ou mouillé par de l'huile ou de l'eau.

4. Vérifier s'il y a de la poussière

Enlever la poussière avec un chiffon doux ou un chiffon humecté d'eau savonneuse. Ne pas utiliser d'agent de blanchiment, de chlore, d'essence ou de diluant, car ces produits pourraient endommager le plastique.

5. Entretien et réparation

Tous les outils électriques de qualité auront éventuellement besoin d'un entretien ou du remplacement d'une pièce à cause de l'usure normale de l'outil. Pour assurer que seules des pièces de rechange autorisées seront utilisées, tous les entretiens et les réparations doivent être effectués UNIQUEMENT par un CENTRE DE RÉPARATION AUTORISÉ HITACHI.

Si le cordon d'alimentation est endommagé, il doit être remplacé par le fabricant, son agent-service ou des techniciens qualifiés semblables afin d'éviter un danger.

SÉLECTION DES ACCESSOIRES

Les accessoires de cet outil sont énumérés à la page 146.

ATTENTION

Lors de l'utilisation et de l'entretien d'un outil électrique, respecter les règlements et les normes de sécurité en vigueur dans le pays en question.

GARANTIE

Nous garantissons que l'ensemble des Outils électriques Hitachi sont conformes aux réglementations spécifiques statutaires/nationales. Cette garantie ne couvre pas les défauts ni les dommages inhérents à une mauvaise utilisation, une utilisation abusive ou l'usure et les dommages normaux. En cas de réclamation, veuillez envoyer l'Outil électrique, en l'état, accompagné du CERTIFICAT DE GARANTIE qui se trouve à la fin du Mode d'emploi, dans un service d'entretien autorisé.

REMARQUE

Par suite du programme permanent de recherche et de développement HITACHI, ces spécifications peuvent faire l'objet de modifications sans avis préalable.

PRECAUZIONI DI SICUREZZA PER L'ASPIRATORE

- Al fine di prevenire incidenti, come incendi, scosse elettriche e lesioni, attenetevi scrupolosamente alle "Precauzioni di sicurezza" elencate qui di seguito.
- Prima dell'uso, leggere tutte le "Precauzioni di sicurezza" ed utilizzarle correttamente l'apparecchio secondo le istruzioni.
- Tenete questo manuale di istruzioni in un luogo dove l'utente possa reperirlo e consultarlo in qualsiasi momento.

AVVERTENZA

1. Tenete pulito il luogo in cui il lavoro viene svolto. Un luogo od un banco di lavoro disordinati possono provocare incidenti.
2. Fate anche attenzione alla situazione in cui si trova il luogo di lavoro. Illuminare a sufficienza il luogo di lavoro. Non utilizzare l'apparecchio in luoghi in cui si trovino liquidi o gas infiammabili.
3. Usate corrente elettrica con lo stesso voltaggio e frequenza riportati sulla targhetta di identificazione. L'uso di un voltaggio o frequenza maggiori provoca incendi, scosse elettriche o guasti.
4. Tenete lontano i bambini. Non permettete a persone diverse dall'operatore di toccare l'aspiratore o il cavo. Tenete le persone diverse dall'operatore lontane dal luogo di lavoro.
5. Usate l'aspiratore adatto al lavoro da svolgere. Usate l'apparecchio solo per le applicazioni per cui è stato progettato e prodotto.
6. Non maneggiate il cavo in modo violento. Non trasportate l'aspiratore tirandolo per il cavo né estrarre il cavo dalla presa di corrente tirandolo. Tenere il cavo al riparo da calore, grasso o spigoli. Inoltre, non porre oggetti pesanti sopra di esso né attorcigliarlo.
7. L'aspiratore deve essere sottoposto ad un'attenta manutenzione. La sostituzione degli accessori deve essere eseguita come spiegato nel manuale di istruzioni. Controllare periodicamente il cavo. Quando questo è danneggiato, richiedetene la riparazione al vostro rivenditore o ad un centro di assistenza autorizzato. Se si usa una prolunga, controllatela periodicamente, e sostituirla se è danneggiata.
8. Nei casi seguenti, spegnete l'aspiratore e disattivate l'interruttore principale:
L'aspiratore non è in uso o è in riparazione.
Sono stati sostituiti degli accessori, come un tubo o un filtro.
Può verificarsi una situazione di pericolo.
9. Evitate di avviare improvvisamente l'apparecchio. Quando è collegato alla corrente elettrica, non trasportate l'apparecchio tenendo le dita sull'interruttore. Assicuratevi che l'interruttore sia spento prima di collegare la spina alla presa di corrente.
10. Eseguite il lavoro con sufficiente attenzione. Quando usate l'aspiratore, fate attenzione a come lo maneggiate, a come il lavoro va eseguito, alle condizioni dell'ambiente circostante, ecc. ed eseguite l'operazione con la dovuta prudenza. Quando svolgete un lavoro lontano dall'aspiratore, fate attenzione alle condizioni operative dell'apparecchio. (rumori anomali, fuoriuscita di polvere, fumo dall'apparecchio, ecc.) Siate assennati. Non utilizzate l'apparecchio se siete stanchi.
11. Controllate che i componenti e gli accessori dell'apparecchio non siano danneggiati.
- Prima dell'uso, controllate se ci sono danni al rivestimento protettivo o ad altre parti ed assicuratevi che l'apparecchio funzioni normalmente ed esegua le funzioni specificate.

- Controllate ovunque che non ci siano anomalie che possano incidere sul funzionamento, la regolazione della posizione e lo stato di aggancio di parti mobili, parti danneggiate o lo stato di fissaggio.
- La sostituzione e la riparazione del rivestimento protettivo danneggiato devono seguire quando specificato nelle istruzioni di utilizzo. Qualora il manuale non dica nulla a proposito, richiedete al vostro rivenditore o a un centro di assistenza autorizzato di eseguire la riparazione.
- Se l'interruttore si guastasse, richiedete al vostro rivenditore o a un centro di assistenza autorizzato di eseguire la riparazione. Non utilizzate un aspiratore che non possa essere acceso o spento dall'interruttore.
- 12. Contattare un rivenditore specializzato per far riparare l'aspiratore.
- Dal momento che l'aspiratore è conforme agli standard di sicurezza vigenti previsti per la sua categoria, non modificatele.
- Assicuratevi di richiedere al vostro rivenditore o a un centro di assistenza autorizzato di eseguire la riparazione. Se riparate da soli l'apparecchio, potreste provocare incidenti o lesioni.
- 13. Questo apparecchio può essere utilizzato da bambini di età dagli 8 anni in su e da persone con ridotte capacità fisiche, sensoriali o mentali o con mancanza di esperienza e conoscenza, nel caso in cui siano sorvegliati o istruiti per l'uso dell'apparecchio in modo sicuro e comprendano i rischi inerenti. I bambini non devono giocare con l'apparecchio. La pulizia e la manutenzione utente non devono essere eseguite da bambini senza supervisione.

PRECAUZIONI PER L'USO DELL'ASPIRATORE IN COMBINAZIONE CON UTENSILI ELETTRICI

Sono già state descritte le precauzioni inerenti all'aspiratore. Per l'uso dell'aspiratore in combinazione con utensili elettrici, seguite le ulteriori precauzioni descritte di seguito:

AVVERTENZA

1. Il consumo energetico dell'utensile elettrico che può essere connesso alla presa di collegamento è rispettivamente di 2400 W in funzionamento. Se alla presa di collegamento viene collegato un utensile elettrico che supera il valore sopradescritto, il sovraccarico causa guasti al circuito di collegamento o alla spina o lesioni.
2. Usate una presa di corrente da 16 A o superiore e che sia isolata. Se questa viene usata con altri strumenti, il surriscaldamento può provocare incendi.
3. Evitate di aspirare con l'apparecchio:
 - Scintille generatesi durante taglio o smerigliatura di metalli.
 - Oggetti molto caldi, come sigarette accese.
 - Sostanze infiammabili (benzina, diluenti, benzina avvio, cherosene, vernici, ecc.), sostanze esplosive (nitroglicerina, ecc.), sostanze combustibili (alluminio, zinco, magnesio, titanio, fosforo rosso, fosforo giallo, celluloidi, ecc.).
 - Oggetti affilati come chiodi e lamette.
 - Frammenti di legno, metallo, pietra, spago, ecc.
 - Materiali che si solidificano, come polvere di cemento e toner, e polveri sottili conduttive, come polvere di metallo e di carbonio.
- Liquidi che producono schiuma come olio, acqua bollente, prodotti chimici fluidi, e detersivi. Liquidi, come acqua e olio. Si potrebbero provocare incidenti o lesioni.

Italiano

- Sistematelo correttamente il filtro prima dell'uso. Non utilizzare l'apparecchio senza il filtro o senza che questo sia sistemato nella posizione corretta, né utilizzare un filtro danneggiato. Si potrebbero provocare guasti, come la bruciatura del motore.
- Non mettere acqua o olio sull'apparecchio, la sua spinta o la presa di collegamento. Dal momento che l'apparecchio non è impermeabile, si potrebbero provocare scosse elettriche o guasti.
- Non utilizzare l'apparecchio se la bocchetta di aspirazione, di ingresso o di uscita dell'aria è ostruita. La temperatura del motore potrebbe aumentare in modo anomalo, provocando danni come deformazione dei componenti o bruciatura del motore.
- Non mettete in funzione l'apparecchio quando il suo galleggiante è in funzione o quando il tubo, la bocchetta di aspirazione, ecc, sono ostruiti da corpi estranei. La temperatura del motore potrebbe aumentare in modo anomalo, provocando danni come deformazione dei componenti o bruciatura del motore.
- Non rovesciate l'apparecchio né usatelo adagiato su un lato. Si possono provocare scosse elettriche o guasti.
- Per evitare che l'apparecchio si deformi o si rompa a causa di rovesciamento ecc, muovetelo con calma. Rotture, incrinature o deformazioni possono causare lesioni.
- Se l'apparecchio cade o urta qualcosa accidentalmente, controllate che non riporti rotture, incrinature o deformazioni. Rotture, incrinature o deformazioni possono causare lesioni.
- Quando l'apparecchio non è in buone condizioni o emette suoni anomali durante l'uso, spegnete immediatamente l'interruttore e richiedete al vostro rivenditore o a un centro assistenza autorizzato di eseguire le riparazioni. Se continuerete ad utilizzare l'apparecchio in cattive condizioni, si potrebbero verificare lesioni personali.
- Quando si usa una prolunga, utilizzatene una a triplo cavo con un cavo di terra. Un doppio cavo senza cavo di terra può provocare scosse elettriche.
- Questo apparecchio è stato progettato per essere usato solo in ambienti interni. Non usatelo mai in ambienti esterni. Il deterioramento dell'isolamento può provocare scosse elettriche o incendi di natura elettrica.

CARATTERISTICHE

Voce \ Modello	RP150YB	RP250YE	RP350YE
Alimentazione elettrica utilizzata	CA monofase 50/60 Hz per usi comuni, 230 V / 240 V		
Motore	Motore a commutatore monofase		
Applicazione	Umid e asciutto		
Potenza assorbita	1140 W		
Presa elettrica di collegamento*1	2400 W / 1700 W / 1200 W		
Max. flusso d'aria	3,5 m ³ /min		
Max. aspirazione	22 kPa		
Dettagli - secco	15 L	25 L	35 L
Dettagli - umido	12 L	22 L	30 L
Dimensioni (L x P x H)	334 mm x 366 mm x 400 mm	390 mm x 469 mm x 550 mm	390 mm x 469 mm x 665 mm
Peso*2	7,8 kg	9,4 kg	9,7 kg
Cavo	8 m		

*1 Accertarsi di aver controllato bene la targhetta di identificazione e l'interruttore di selezione modalità di funzionamento sul prodotto perché è soggetto a modifiche da zona a zona.

*2 Esclusi cavo ed accessori.

ACCESSORI STANDARD

- (1) Tubo (id 38 mm x 3 m di lunghezza) 1
- (2) Condotto 2
- (3) Man. supporto 1
- (4) Spazz. principale 1
- (5) Lancia 1
- (6) Spazz. per liquidi 1
- (7) Spazz. rotonda 1
- (8) Giunto (D) 1
- (9) Adattatore 1

Gli accessori standard possono essere modificati senza preavviso.

ACCESSORI DISPONIBILI A RICHIESTA (venduti separatamente)

- Filtro in carta
- Filtro a cartuccia

Gli accessori disponibili a richiesta possono essere modificati senza preavviso.

APPLICAZIONI

- Pulizie generiche in ambienti lavorativi o altri.
- Raccolta di polveri sottili generate durante smerigliatura, taglio o perforazione di calcestruzzo o legno tramite l'uso di utensili elettrici.
- Aspirazione di liquidi come acqua rovesciata su un pavimento.

DISIMBALLAGGIO

- Togliere l'apparecchio dall'imballaggio con cura.
- Togliete gli accessori contenuti nel bidone prima di utilizzare l'apparecchio.

PRIMA DI INIZIARE LE OPERAZIONI

AVVERTENZA

Prima dell'uso, controllare quanto segue. Le voci da 1 a 3 devono essere controllate prima di collegare la spina ad una presa di corrente.

- 1. Controllare la fornitura di energia elettrica in uso.** Assicuratevi di utilizzare l'apparecchio con il voltaggio indicato sulla targhetta di identificazione. Se venisse usato con un voltaggio superiore a quello indicato, la rotazione del motore sarebbe superiore a quella normale, danneggiando l'apparecchio. Inoltre, non utilizzate l'apparecchio con trasformatori, come alimentatori DC, un generatore a motore, o un survolatore: ciò potrebbe provocare non solo danni all'apparecchio, ma anche incidenti.

- 2. Assicuratevi che l'interruttore di aspirazione sia su OFF.**

Se, senza sapere che l'interruttore di aspirazione è su ON, la spina venisse inserita nella presa di corrente, l'apparecchio si avvierebbe improvvisamente, provocando incidenti imprevisti. L'interruttore di aspirazione viene attivato posizionandolo su "ON" e viene disattivato riposizionandolo su "OFF". Controllate che l'interruttore di aspirazione sia su OFF. (Fig. 8)

- 3. Controllare il filtro**

Fissare correttamente il filtro riferendosi al punto "2. Fissaggio del filtro".

- 4. Controllo della presa di corrente**

Se, all'inserimento della spina, la presa di corrente è instabile o la spina cade, è necessario farla riparare. Rivolgetevi al laboratorio di elettricista più vicino. Se una presa di corrente in quelle condizioni venisse usata, si surriscalderebbe provocando incidenti.

- 5. Prolunga**

AVVERTENZA

Usate prolunghie integre. Se la presa di corrente cui viene collegata è lontana, usate una prolunga spessa robusta da far passare la corrente elettrica il più velocemente possibile.

USO DELL'APPARECCHIO

ATTENZIONE

Non usate l'unità principale come piedestallo e non sedetevi su di essa. Altrimenti l'apparecchio si muoverà improvvisamente, provocando lesioni.

NOTA

Maneggiare il tubo con attenzione. Non piegarlo forzatamente, né calpestatelo, né tiratelo per spostare l'aspiratore. Inoltre, non piegate il tubo per riparlo dopo l'uso. Altrimenti potrebbe rimanere deformato.

- 1. Collegamento del tubo**

Collocare l'estremità apposita del tubo nella bocchetta di aspirazione del bidone finché non vi è collegato (sentirete uno scatto). Quando togliete il tubo, estraete il tubo premendo il pulsante della bocchetta di aspirazione. (Fig. 3)

- 2. Fissaggio del filtro (Fig. 4)**

AVVERTENZA

- Assicuratevi di fissare il filtro. (filtro in tessuto o filtro per polvere) Altrimenti il motore verrà danneggiato.
- Quando raccogliete polveri sottili, come polvere provocata da lavori e polvere di pietra, usate il filtro in carta opzionale.
- Dal momento che è un filtro per aspirare liquidi e solidi, non toglietelo quando aspirate liquidi, come l'acqua.

NOTA

Se il filtro è bagnato, lasciatelo asciugare alla luce diretta del sole. L'uso del filtro bagnato ridurrà visibilmente la potenza di aspirazione.

- (1) Controllate che la guarnizione del filtro sia collocata sull'imboccatura del bidone.
- (2) Controllate che la gabbia del filtro sia collocata sul fondo del filtro.
- 3. Collegare le spazzole principali, i condotti, ecc. Quando viene usato per le pulizie (Fig. 5)**
Collegate nell'ordine: il tubo (id 38 mm × 3 m di lunghezza), la maniglia del giunto, i condotti e la spazzola principale. Il collegamento si effettua premendo nella direzione della freccia. A seconda dell'applicazione, si può anche utilizzare la lancia.
- 4. Collegare utensili elettrici (Fig. 6)**
Collegate nell'ordine il tubo flessibile (id 38 mm × 3 m di lunghezza) e l'adattatore o il giunto (D) (Accessorio standard). Il collegamento si effettua premendo nella direzione della freccia.

- 5. Uso della presa elettrica di collegamento**

AVVERTENZA

- La presa elettrica di collegamento è sotto tensione indipendentemente dalla posizione dell'interruttore di aspirazione o dell'interruttore di selezione modalità dell'apparecchio. Quando inserite la spina di un utensile elettrico nella presa elettrica di collegamento, controllate che l'interruttore dell'utensile sia su OFF. Se, senza sapere che l'interruttore di aspirazione è su ON, la spina venisse inserita nella presa di corrente, l'apparecchio si avvierebbe improvvisamente, provocando incidenti imprevisti.
- Non collegare un utensile elettrico che superi il seguente consumo energetico alla presa elettrica di collegamento. Altrimenti il sovraccarico provocherà guasti al circuito di collegamento, alla spina, o lesioni. Collegate l'utensile elettrico che supera il seguente consumo energetico a una presa diversa da quella cui è collegata la spina di questo apparecchio. 2400 W di consumo energetico per l'utensile elettrico.

NOTA

Se un prodotto contenente un trasformatore ad avvolgimento viene collegato alla presa elettrica di collegamento, l'apparecchio sarà bloccato per 5 secondi, cosa che non rappresenta un guasto.

- (1) Controllate il consumo energetico dell'utensile elettrico da collegare**

Questo apparecchio può essere collegato ad un utensile elettrico il cui consumo è di 2400 W. Controllate il consumo energetico dell'utensile elettrico da collegare. Nel caso di un utensile che superi tale valore, collegatelo a una presa diversa da quella cui è collegata la spina di questo apparecchio. In questo caso, l'apparecchio non può essere messo in funzione o arrestato agendo sull'interruttore dell'utensile.

- (2) Collegare la spina di un utensile (Fig. 7)**

Alzando il coperchio, inserite la spina dell'utensile elettrico nella presa elettrica di collegamento.

- 6. Funzionamento dell'interruttore di selezione della modalità, dell'interruttore di aspirazione (Fig. 8)**

- (1) Interruttore di selezione modalità di funzionamento**
Premendo "A" (Automatico) l'apparecchio può essere messo in funzione o arrestato agendo sull'interruttore dell'utensile collegato. Premendo "M" (Manuale) l'apparecchio può essere messo in funzione o arrestato agendo sul suo interruttore.

- (2) Interruttore aspirazione**

Premendo "ON" l'apparecchio si mette in funzione. Riportando l'interruttore su "OFF" l'apparecchio si spegne. Quando l'interruttore della modalità di funzionamento si trova su "M" (Manuale), l'apparecchio si accende e si spegne agendo sull'interruttore di aspirazione.

(3) Procedura di funzionamento di ogni interruttore

(a) Quando si usa l'apparecchio con un utensile elettrico collegato

- ① Premere "ON" sull'interruttore di aspirazione.
- ② Premere "A" (Automatico) sull'interruttore di selezione modalità di funzionamento.
- ③ Agendo sull'interruttore dell'utensile collegato, questo apparecchio si avvia e si arresta di pari passo. Inoltre, per aspirare la polvere rimasta nel tubo, quest'interruttore funziona per alcuni secondi anche dopo aver spento l'interruttore dell'utensile, quindi l'apparecchio si ferma.

(b) Quando si usa l'apparecchio per pulire

- ① Premere "M" (Manuale) sull'interruttore di selezione modalità di funzionamento.
- ② Se si preme "ON" sull'interruttore di aspirazione, l'apparecchio si avvia. Per fermarlo, rimettere l'interruttore su "OFF".

7. Pulizia filtro

AVVERTENZA

Assicuratevi che l'interruttore di aspirazione sia su off scollegate la spina dalla presa di corrente.

ATTENZIONE

Se il bidone è pieno di polvere, la potenza di aspirazione diminuisce. Gettate via la polvere il prima possibile quando questa raggiunge metà dell'altezza del bidone. Quando la potenza di aspirazione diminuisce durante l'uso, togliete la polvere in questo modo:

- (1) Togliere il morsetto e staccare l'unità centrale. Per farlo, consultate "8. Buttare la polvere".
- (2) Rimuovete la polvere sedimentata colpendo il lato interno del filtro diverse volte tenendolo montato nel bidone. La potenza di aspirazione viene così ripristinata.
- (3) Rimettere unità centrale e morsetto nella posizione originale. Per farlo, consultate "8. Buttare la polvere".

NOTA

Dal momento che il dispositivo di pulizia del filtro funziona quando la potenza di aspirazione diminuisce, esso funziona anche in questi casi:

- Quando la bocchetta di aspirazione all'estremità del tubo è chiusa.
- Quando il tubo è ostruito da corpi estranei.
- (1) Quando la potenza di aspirazione dell'apparecchio diminuisce durante l'uso, il dispositivo di pulizia del filtro si avvia automaticamente e la potenza di aspirazione viene ripristinata come segue:

(a) Quando si usa l'apparecchio per pulire
Dopo che il motore viene arrestato posizionando l'interruttore di selezione modalità di funzionamento su "A" (Automatico) il dispositivo di pulizia filtro funziona per alcuni secondi.

(b) Quando si usa l'apparecchio con un utensile elettrico collegato

Posizionate l'interruttore dell'utensile su "OFF" e fate funzionare l'apparecchio a piena potenza per diversi secondi. Poi, dopo che il motore viene arrestato, il dispositivo di pulizia filtro funziona per alcuni secondi. A seconda dell'utensile collegato e dello spessore dell'adattatore di fissaggio all'estremità del tubo, il dispositivo di pulizia del filtro può funzionare ogni volta che l'interruttore dell'utensile è posizionato su "OFF". Ciò non rappresenta un guasto.

- (2) Se si aziona ripetutamente il dispositivo di pulizia del filtro e la potenza di aspirazione non viene ripristinata, il bidone è quasi pieno di polvere. Buttare la polvere contenuta nel bidone.

8. Buttare la polvere

AVVERTENZA

Assicuratevi che l'interruttore di aspirazione sia su off e scollegate la spina dalla presa di corrente.

ATTENZIONE

- Non urtare il bidone, il filtro o l'unità centrale. Altrimenti potrebbero deformarsi o danneggiarsi.

- Sebbene sia basato sulla quantità di aspirazione di polveri e liquidi, scaricate polveri e liquidi nel serbatoio almeno una volta al giorno e mantenete l'apparecchio, il filtro, ecc puliti. Altrimenti si possono provocare perdita di potenza d'aspirazione, guasto al motore, cattivi odori o ruggine.
- Non tenete il bidone per i morsetti quando buttate la polvere in esso contenuta. Altrimenti i morsetti potrebbero rimanere danneggiati.

NOTA

Non inclinate il bidone quando gli accessori (condotto, spazzola principale, ecc) sono inseriti nella base o nel bidone. Altrimenti queste parti potrebbero rimanere danneggiate.

AVVERTENZA

Se l'apparecchio viene spinto di lato mentre ci sono liquidi all'interno del bidone, questi potrebbero penetrare nel motore o nella zona interruttori, provocando scosse elettriche o guasti al motore.

- (1) Rimuovere i morsetti (2 pezzi) ed alzare l'unità centrale tramite la maniglia. (Fig. 9)
- (2) Rimuovete la polvere sedimentata colpendo il lato interno del filtro diverse volte.
- (3) Inclinate il bidone e buttate la polvere. (Fig. 10, 11)
- (4) Rimettere filtro, gabbia del filtro, unità principale e morsetti nelle posizioni originali.

9. Trasporto e conservazione

(1) Come usare la maniglia

Quando trasportate o spostate l'apparecchio, tenete la maniglia dell'unità centrale come mostrato nella Fig. 12. Quando non utilizzate la maniglia, respingetela in sede nell'unità centrale.

(2) Blocco e sblocco delle rotelle

Abbassando la leva della rotella e bloccandola, il movimento della ruota non è possibile. Quando si intende sbloccare la ruota, sollevare la leva. (Fig. 13) Quando si trasporta l'apparecchio su un veicolo, bloccare le rotelle per impedire che si muova. Tuttavia, quando spostate l'apparecchio, controllate che le rotelle siano sbloccate o subiranno danni.

(3) Conservazione dell'apparecchio

Quando volete interrompere le pulizie per un momento, potete agganciare il condotto all'apposito supporto. L'apparecchio può quindi essere messo via. Il cavo può essere avvolto e appeso al gancio. (Fig. 14)

10. Come fissare il filtro in carta (accessorio opzionale)

AVVERTENZA

- Assicuratevi che l'apparecchio sia spento e che la spina sia stata rimossa dalla presa di corrente prima di eseguire questa operazione.
- Quando usate un filtro in carta, utilizzatelo in associazione al filtro standard in tessuto.
Se il filtro in carta si lacera, la polvere potrebbe penetrare nel motore, provocando rumori anomali o incendio dovuto a surriscaldamento.

ATTENZIONE

Quando usate il filtro in carta, evitate di aspirare liquidi come acqua o polvere bagnata, perché il filtro potrebbe lacerarsi.

- (1) Aprire il filtro di carta orizzontalmente in modo che il foro di aspirazione nel filtro di carta sia sopra il serbatoio. (Fig. 15)
- (2) Prima di fissare il filtro all'apparecchio, piegare le due pieghe nel cartone di circa 90° in direzione della freccia. (Fig. 16)
- (3) Collegare il foro di aspirazione del filtro in carta con la bocchetta di aspirazione dell'apparecchio. Inserire il filtro nella direzione della freccia come mostrato nell'illustrazione, in modo che il cartoncino del filtro di carta superi il blocco sulla bocchetta di aspirazione. (Fig. 17)

MECCANISMO GALLEGGIANTE

Questo apparecchio è dotato di un meccanismo galleggiante per evitare che l'acqua penetri nel motore quando si aspira più della quantità d'acqua specifica. Quando il galleggiante entra in funzione per non far aspirare l'acqua, spegnete subito l'interruttore e gettate l'acqua contenuta nel bidone.

AVVERTENZA

- Col galleggiante in funzione, non proseguite l'operazione in corso. Altrimenti la temperatura del motore potrebbe aumentare in modo anomalo, provocando danni come deformazione dei componenti o bruciatura del motore.
- Evitate di aspirare liquidi schiumogeni come detergente o schiuma. Prima che il galleggiante si azioni, la schiuma potrebbe fuoriuscire dallo scarico dell'aria. Se continuate ad usare l'apparecchio in queste condizioni, si possono provocare scosse elettriche o guasti.

MANUTENZIONE E CONTROLLI

AVVERTENZA

- Per eseguire i controlli e la manutenzione, assicuratevi che l'interruttore di aspirazione sia su off e scollegate la spina dalla presa di corrente.
- Non eseguite tali operazioni con le mani bagnate. Si possono provocare scosse elettriche o guasti.

1. Manutenzione del filtro

NOTA

- Dal momento che il filtro è soggetto ad usura, vi consigliamo di tenerne alcuni di riserva.
- Il filtro in tessuto va semplicemente battuto anche se è ostruito considerevolmente. Spazzolandolo in modo energico lo rovinerete e pregiudicherete la sua durata.
- Non lanciare i filtri. La parte in resina potrebbe rompersi.

Un filtro intasato diminuisce considerevolmente la potenza di aspirazione. Battete il lato interno del filtro per far cadere la polvere.

2. Controllo delle viti di tenuta

Controllare regolarmente tutte le viti di tenuta e assicurarsi che siano esclusivamente serrate. Nel caso che una di queste viti dovesse allentarsi riserrarla immediatamente. Se si non ottiene di farlo, si può causare un grave incidente.

3. Manutenzione del motore

L'avvolgimento del motore il vero e proprio "cuore" degli attezzi elettrici.

Fare attenzione a non danneggiare l'avvolgimento e/o non bagnarlo con olio o acqua.

4. Controllate la presenza di polvere

La polvere può essere rimossa con un panno morbido o un panno inumidito con acqua e sapone. Non utilizzare candeggina, cloro, benzina o diluente: potrebbero danneggiare le parti in plastica.

5. Assistenza e riparazione

Tutti gli utensili di qualità hanno bisogno prima o poi di essere riparati o della sostituzione dei loro pezzi: ciò è provocato dall'usura che deriva dal normale utilizzo. Per assicurarsi che siano utilizzate parti di ricambio originali, tutti i lavori di assistenza e riparazione devono essere eseguiti UNICAMENTE DA UN CENTRO ASSISTENZA HITACHI AUTORIZZATO.

Se il cavo di alimentazione è danneggiato, deve essere sostituito dal produttore, dal suo centro assistenza o da persone con le stesse qualifica per evitare rischi.

SELEZIONE DEGLI ACCESSORI

Gli accessori di questa macchina sono elencati a pagina 146.

ATTENZIONE

Nell'uso e nella manutenzione degli utensili elettrici devono essere osservate le normative di sicurezza e i criteri prescritti in ciascun paese.

GARANZIA

Garantiamo gli Utensili Elettrici Hitachi in conformità alle specifiche normative imposte dalla legge e dai paesi. Questa garanzia non copre difetti o danni dovuti a uso erraneo, abuso o normale usura. In caso di lamentele, si prega di inviare l'Utensile Elettrico, non smontato, insieme al CERTIFICATO DI GARANZIA che si trova al termine di queste Istruzioni per l'uso, ad un Centro di Assistenza Autorizzato Hitachi.

NOTA

A causa del continuo programma di ricerca e sviluppo della HITACHI, le caratteristiche riportate in questo foglio sono soggette a cambiamenti senza preventiva comunicazione.

VOORZORGSMAATREGELEN BIJ GEBRUIK VAN DE NAT-DROOG STOFZUIGER

- Volg ter voorkoming van ongelukken, zoals brand, elektrische schokken en letsel, onderstaande "Veiligheidsmaatregelen".
- Lees alvorens het apparaat te gebruiken alle "Veiligheidsmaatregelen" en gebruik het apparaat correct volgens de instructies.
- Bewaar deze gebruiksaanwijzing op een plaats waar de gebruiker deze op elk gewenst moment kan raadplegen.

WAARSCHUWING

1. Houd de werkplek schoon. Een rommelige werkplek of werkbank kan ongelukken veroorzaken.
2. Besteed ook aandacht aan de situatie rondom de werkplek. Zorg ervoor dat de werkplek goed verlicht is. Gebruik het apparaat niet op plaatsen met brandbare vloeistof of gas.
3. Gebruik voor de stroomvoorziening het voltage en de frequentie aangegeven op het naamplaatje. Wanneer een stroomvoorziening met een ander voltage of frequentie gebruikt wordt, kan dit brand, elektrische schokken of defecten veroorzaken.
4. Houd het apparaat buiten het bereik van kinderen. Laat behalve de gebruiker geen andere personen de nat-droog stofzuiger of het netsnoer aanraken. Houd behalve de gebruiker overige personen van de werkplek vandaan.
5. Gebruik de nat-droog stofzuiger die geschikt is voor het werk. Gebruik het apparaat enkel voor de aangegeven gebruiksdoeleinden.
6. Het netsnoer niet ruw behandelen. Draag de nat-droog stofzuiger niet door het netsnoer met de hand vast te houden en trek het netsnoer niet uit het stopcontact door er aan te trekken. Houd het netsnoer buiten het bereik van hitte, olie of scherpe hoeken. Plaats er geen zware voorwerpen bovenop en zorg ervoor dat het niet beklemd raakt.
7. De nat-droog stofzuiger moet nauwkeurig onderhouden worden. Volg bij vervangen van accessoires de gebruiksaanwijzing. Controleer regelmatig het netsnoer. Wanneer dit beschadigd is, reparatie aanvragen bij de plaats van aankoop of een erkende reparatiedienst. Bij gebruik van een verlengsnoer, dit regelmatig controleren en bij beschadiging vervangen.
8. Zet in de volgende gevallen de nat-droog stofzuiger uit en schakel de hoofdstroomvoorziening UIT: De nat-droog stofzuiger wordt niet gebruikt of wordt voor reparatie verstuurd. Bij het vervangen van accessoires zoals een slang of een filter. In een mogelijk gevaarlijke situatie.
9. Vermijd plotseling starten. Draag het apparaat niet door uw vinger op de schakelaar te houden wanneer dit op de stroomvoorziening is aangesloten. Kijk of de schakelaar uit is alvorens de stekker in het stopcontact te steken.
10. Ga voorzichtig te werk. Besteed bij gebruik van de nat-droog stofzuiger aandacht aan de behandelingsmethode, de manier van werken, de omgeving, enz. en voer de werkzaamheden voorzichtig uit. Wanneer u het werk uitvoert op afstand van de nat-droog stofzuiger, op de bedrijfstoestand van de nat-droog stofzuiger blijven letten. (abnormaal geluid, uitblazen van stof, rookontwikkeling, enz.) Gebruik gezond verstand. Gebruik het apparaat niet wanneer u vermoeid bent.

11. Controleer op beschadigde onderdelen.
 - Controleer alvorens het apparaat te gebruiken op beschadiging van de behuizing of overige onderdelen en kijk of het apparaat normaal functioneert en de opgegeven functies uitvoert.
 - Controleer op afwijkingen op alle plaatsen die van invloed zijn op het functioneren, de afstellingspositie en klemtoestand van de bewegende delen, beschadigde onderdelen en de toestand van de verloopstukken.
 - Volg bij het vervangen en repareren van een beschadigde behuizing en overige onderdelen de bepalingen in de gebruiksaanwijzing. Als dergelijke bepalingen niet in de gebruiksaanwijzing zijn opgenomen, reparatie aanvragen bij de plaats van aankoop of een erkende reparatiedienst.
 - Als de schakelaar defect is, reparatie aanvragen bij de plaats van aankoop of een erkende reparatiedienst. De nat-droog stofzuiger niet gebruiken wanneer deze niet met de schakelaar gestart of stopgezet kan worden.
12. Neem contact op met de speciaalzaak voor reparatie van de nat-droog stofzuiger.
 - Aangezien deze nat-droog stofzuiger voldoet aan de bijbehorende veiligheidsnorm, geen wijzigingen aanbrengen.
 - Vraag reparatie aan bij de plaats van aankoop of een erkende reparatiedienst. Zelf repareren kan ongelukken of letsel veroorzaken.
13. Dit apparaat kan worden gebruikt door kinderen vanaf 8 jaar en personen met verminderde fysieke, zintuiglijke of mentale capaciteiten of gebrek aan ervaring en kennis als ze onder toezicht staan of instructies over het gebruik van het apparaat op een veilige manier en de mogelijk gevaren begrijpen. Kinderen mogen niet met het apparaat spelen. Reiniging en onderhoud mag niet zonder toezicht uitgevoerd worden door kinderen.

VOORZORGSMAATREGELEN VOOR GEBRUIK VAN DE NAT-DROOG STOFZUIGER TEZAMEN MET ELEKTRISCHE GEREEDSCHAPPEN

De algemeen geldende voorzorgsmaatregelen voor het gebruik van de nat-droog stofzuiger zijn hierboven beschreven. Volg voor gebruik van de nat-droog stofzuiger tezamen met elektrische gereedschappen, de hieronder aangegeven verdere voorzorgsmaatregelen:

WAARSCHUWING

1. Het stroomverbruik van elektrisch gereedschap dat aangesloten kan worden op het automatisch aan/uit stopcontact is tijdens gebruik respectievelijk 2400 W. Als een elektrisch gereedschap met een hoger stroomverbruik dan hierboven aangegeven wordt aangesloten op het automatisch aan/uit stopcontact, zal overstroom leiden tot het defect raken van het automatisch aan/uit circuit of de stekker of kan letsel veroorzaakt worden.
2. Gebruik een apart stopcontact met een nominale capaciteit van 16 A of meer. Als het gebruikt wordt tezamen met andere apparatuur, kan er door abnormale warmteontwikkeling brand ontstaan.
3. Voorkom dat het apparaat het volgende opzuigt:
 - Vonken die ontstaan bij metaal slijpen of snijden.
 - Voorwerpen met hoge temperaturen, zoals een brandende sigaret.
 - Ontbrandbare stoffen (benzine, verdunner, benzine, petroleum, verf, enz.), explosieve stoffen (nitroglycerine, enz.), brandbare materialen (aluminium, zink, magnesium, titanium, rode fosfor, gele fosfor, celluloid, enz.)
 - Scherpe voorwerpen, zoals spijkers en scheermesjes.

- Houtsnippers, metaal, steen, touw, enz.
- Hardingsmaterialen zoals cementpoeder en toner, en geleidend fijn stof, zoals metaalpoeder en koolstofpoeder.
- Schuimende vloeistoffen, zoals olie, kokend water, chemische vloeistoffen en reinigingsmiddelen. Vloeistoffen zoals water en olie. Deze kunnen brand of letsel veroorzaken.
- 4. Plaats het filter correct alvorens het apparaat te gebruiken. Gebruik het apparaat niet zonder het filter of met het filter in een verkeerde positie en gebruik geen gescheurd filter. Dit kan defecten veroorzaken, zoals doorbranden van de motor.
- 5. Zorg ervoor dat geen water of olie op het apparaat, op de stekker of op het automatisch aan/uit stopcontact terecht komt. Aangezien dit apparaat niet waterdicht is, kan dit elektrische schokken of defecten veroorzaken.
- 6. Gebruik dit apparaat niet terwijl de aanzuigopening, luchtinlaat- of uitlaatopening verstopt is. De temperatuur van de motor kan abnormaal toenemen en problemen zoals vervorming van onderdelen of doorbranden van de motor veroorzaken.
- 7. Gebruik het apparaat niet wanneer de vlotter in werking is of wanneer de slang of de aanzuigopening, enz. verstopt is met vreemde bestanddelen. De temperatuur van de motor kan abnormaal toenemen en problemen zoals vervorming van onderdelen of doorbranden van de motor veroorzaken.
- 8. Het apparaat niet kantelen of op zijn kant gebruiken. Dit kan elektrische schokken of defecten veroorzaken.
- 9. Om vervorming of stuk gaan van het apparaat als gevolg van kantelen, enz. te voorkomen, het apparaat rustig verplaatsen. Breuken, scheurtjes of vervorming kan letsel veroorzaken.
- 10. Wanneer u het apparaat per ongeluk laat vallen of ergens tegen laat stoten, het apparaat op breuken, scheurtjes of vervorming controleren. Breuken, scheurtjes of vervorming kan letsel veroorzaken.
- 11. Wanneer het apparaat in verminderde toestand is of tijdens gebruik een abnormaal geluid maakt, de schakelaar onmiddellijk uitzetten en reparatie aanvragen bij de plaats van aankoop of een erkende reparatiedienst. Als u het apparaat in deze toestand blijft gebruiken, kan dit tot letsel leiden.
- 12. Wanneer u een verlengsnoer gebruikt, een driefasige cabtyrekabel gebruiken voorzien van aardingsdraad. Tweefasige kabel zonder aardingsdraad kan elektrische schokken veroorzaken.
- 13. Dit apparaat is enkel bestemd voor gebruik binnenshuis. Gebruik het nooit buitenshuis. Verslechtering van de isolatie kan elektrische schokken of brand door kortsluiting veroorzaken.

TECHNISCHE GEGEVENS

Item \ Model	RP150YB	RP250YE	RP350YE
Gebruikte stroomvoorziening	Eénfase wisselstroomspanning 50/60 Hz voor algemeen gebruik 230 V / 240 V		
Motor	Eénfasecollectorseriemotor		
Toepassing	Nat en droog type		
Stroomverbruik	1140 W		
Automatisch aan/uit stopcontact ¹	2400 W / 1700 W / 1200 W		
Max. luchtstroomvolume	3,5 m ³ /min		
Max. vacuüm	22 kPa		
Bijzonderheden-Droog	15 L	25 L	35 L
Bijzonderheden-Nat	12 L	22 L	30 L
Afmetingen (L x B x H)	334 mm x 366 mm x 400 mm	390 mm x 469 mm x 550 mm	390 mm x 469 mm x 665 mm
Gewicht ²	7,8 kg	9,4 kg	9,7 kg
Netsnoer	8 m		

*1 Controleer het naamplaatje en de moduskeuzeschakelaar op het product, want dit kan per gebied verschillen.

*2 Exclusief netsnoer en accessoires.

STANDAARD TOEBEHOREN

- (1) Slang (38 mm binnendiam. x 3 m di lengte).....1
- (2) Buis.....2
- (3) Verbindingshandvat1
- (4) Hoofdzuigmond1
- (5) Spleetzuigmond1
- (6) Waterzuigmond.....1
- (7) Ronde borstel zuigmond1
- (8) Verbinding (D).....1
- (9) Adapter1

De standaard toebehoren kunnen zonder aankondiging op ieder moment worden veranderd.

EXTRA TOEBEHOREN (los te verkrijgen)

- Papierenfilter
- Patroon filter

De extra toebehoren kunnen zonder aankondiging op ieder moment worden veranderd.

TOEPASSINGEN

- Algemene reiniging van werkplaatsen, enz.
- Verzamelen van fijn stof dat vrij komt bij slijpen, snijden of boren van beton of hout met gebruik van elektrisch gereedschap.

Nederlands

- Opzuigen van vloeistof zoals op de vloer gemorst water.

UITPAKKEN

- Pak het elektrisch gereedschap voorzichtig uit.
- Neem de accessoires uit het reservoir alvorens te gaan werken.

VOOR HET GEBRUIK

WAARSCHUWING

Controleer de volgende punten alvorens het apparaat in gebruik te nemen. Punten 1 tot en met 3 moeten gecontroleerd worden alvorens de stekker in het stopcontact te steken.

1. Controleer de gebruikte netspanning.

Gebruik het apparaat met de netspanning die op het naamplaatje staat aangegeven. Als het apparaat gebruikt wordt met een netspanning die hoger is dan aangegeven, gaat de motor abnormaal snel draaien en kan het apparaat beschadigd worden. Bovendien het apparaat niet gebruiken tezamen met transformators, zoals een gelijkstroomvoeding, een motorgenerator en een booster, omdat dan niet alleen het apparaat beschadigd kan raken, maar ook ongelukken veroorzaakt kunnen worden.

2. Controleer dat de vacuümschakelaar UIT geschakeld is.

Als zonder te weten dat de vacuümschakelaar AAN is, de stekker in het stopcontact wordt gestoken, zal het apparaat plotseling starten, waardoor onverwachte ongelukken veroorzaakt kunnen worden. De vacuümschakelaar wordt ingeschakeld door deze op "ON" te zetten en wordt uitgeschakeld door hem op "OFF" terug te zetten. Controleer dat de vacuümschakelaar op "OFF" staat. (Afb. 8)

3. Controleer het filter.

Het filter moet correct bevestigd worden aan de hand van "2. Bevestigen van het filter".

4. Inspectie van het stopcontact

Als wanneer de stekker wordt ingestoken het stopcontact onstabiel is of de stekker er gemakkelijk uitvalt, is reparatie vereist. Neem contact op met uw dichtstbijzijnde elektroinstallateur. Als een dergelijk stopcontact in deze toestand wordt gebruikt, kan dit oververhit raken en ongelukken veroorzaken.

5. Verlengsnoer

WAARSCHUWING

Gebruik een onbeschadigd verlengsnoer. Als de netspanning op afstand is, een verlengsnoer gebruiken dat dik genoeg is voor het doorlaten van de elektrische stroom en zo kort mogelijk is.

GEBRUIKSWIJZE

LET OP

De bovenkant niet als voetenbankje gebruiken en er niet op gaan zitten. Anders zou het apparaat plotseling kunnen weggrollen en letsel veroorzaken.

OPMERKING

Behandel de slang voorzichtig. De slang niet met kracht buigen, er niet op gaan staan en er niet aan trekken om de nat-droog stofzuiger te verplaatsen. Ook de slang niet in gebogen toestand opbergen. Anders kunnen er zich problemen zoals vervorming voordoen.

1. Aansluiten van de slang

Sluit de slang aan door deze in de aanzuigopening van het reservoir te drukken totdat deze vastklikt. Voor het verwijderen van de slang, de knop op de aanzuigopening indrukken en de slang lostrekken. (Afb. 3)

2. Bevestigen van het filter (Afb. 4)

WAARSCHUWING

- Vergeet niet het filter te bevestigen. (filter van geweven materiaal of stoffilter). Anders wordt de motor beschadigd.
- Gebruik bij het verzamelen van fijn stof, zoals fijn slijpsel en steenpoeder, het optioneel verkrijgbare papierenfilter.
- Aangezien het een filter is voor droog en nat zuigen, dit niet verwijderen wanneer u vloeistoffen, zoals bijvoorbeeld water opzuigt.

OPMERKING

Als het filter nat is, laat u dit in de zon drogen. Bij gebruik van een nat filter zal het zuigvermogen aanzienlijk minder zijn.

- (1) Controleer of de filterpakking op het mondstuk van het reservoir geplaatst is.
- (2) Controleer of de filterkooi aan de onderkant van het filter geplaatst is.

3. Bevestig de hoofdzuigmonden, buizen, enz.

Wanneer het apparaat voor reiniging gebruikt wordt (Afb. 5)

Aansluiten in de volgorde van slang (38 mm binnendiam. × 3 m lengte), verbindingshandvat, buizen en hoofdzuigmond. Aansluiten gebeurt door te drukken in de richting van de pijl. De spleetzuigmond kan ook worden bevestigd, afhankelijk van het gebruik.

4. Aansluiten van elektrisch gereedschap (Afb. 6)

Verbinden in volgorde van de slang (ID 38 mm × 3 m lang) en adapter of verbinding (D) (standaard toebehoren). Aansluiten gebeurt door te drukken in de richting van de pijl.

5. Gebruik van het automatisch aan/uit stopcontact

WAARSCHUWING

- Het automatisch aan/uit stopcontact staat onder spanning, ongeacht de stand van de vacuümschakelaar of moduskeuzeschakelaar van dit apparaat. Wanneer u de stekker van een elektrisch gereedschap in het automatisch aan/uit stopcontact steekt, controleren of de schakelaar van het elektrisch gereedschap UIT staat. Als zonder te weten dat de vacuümschakelaar AAN is, de stekker in het stopcontact wordt gestoken, zal het apparaat plotseling starten, waardoor onverwachte ongelukken veroorzaakt kunnen worden.
- Sluit geen elektrisch gereedschap aan op het automatisch aan/uit stopcontact waarvan het stroomverbruik het volgende overschrijdt. Anders kan het automatisch aan/uit circuit of de stekker door overstroom defect raken en letsel veroorzaakt worden. Sluit een elektrisch gereedschap waarvan het stroomverbruik hoger is dan hieronder aangegeven aan op een ander stopcontact dan het stopcontact waarop de stekker van dit apparaat is aangesloten. Een elektrisch gereedschap met een stroomverbruik van 2400 W.

OPMERKING

Als een product dat een wikkeltransformator bevat aangesloten wordt op het automatisch aan/uit stopcontact, zal het starten van het apparaat gedurende ongeveer 5 seconden vertraagd worden, hetgeen echter niet duidt op een defect.

(1) Controleer het stroomverbruik van het aan te sluiten elektrisch gereedschap

Dit apparaat kan aangesloten worden op een elektrisch gereedschap met een stroomverbruik van 2400 W. Controleer het stroomverbruik van het aan te sluiten elektrisch gereedschap. Bij een elektrisch gereedschap met een hoger stroomverbruik dan hierboven aangegeven, dit aansluiten op een ander stopcontact dan het stopcontact waarop de stekker van dit apparaat is aangesloten. In dit geval kan het apparaat niet in- of uitgeschakeld worden door bediening van de schakelaar van het elektrisch gereedschap.

(2) Aansluiten van de stekker van een elektrisch gereedschap (Afb. 7)

Til het deksel omhoog en steek de stekker van het elektrisch gereedschap in het automatisch aan/uit stopcontact.

6. Werking van keuzeschakelaar voor, vacuüm, (Afb. 8)

(1) Moduskeuzeschakelaar

Door het indrukken van "A" (Automatisch) kan dit apparaat in- of uitgeschakeld worden door bediening van de schakelaar van het aangesloten elektrisch gereedschap. Door het indrukken van "M" (Handbediening) kan dit apparaat in- en uitgeschakeld worden door bediening van de schakelaar op dit apparaat.

(2) Vacuümschakelaar

Door op "ON" te drukken wordt het apparaat ingeschakeld. Door de schakelaar terug op "OFF" te zetten wordt het apparaat uitgeschakeld. Wanneer de moduskeuzeschakelaar op "M" (Handbediening) staat, wordt het apparaat in- en uitgeschakeld door bediening van de vacuümschakelaar.

(3) Gebruik van de schakelaars

(a) Wanneer het apparaat wordt gebruikt met een elektrisch gereedschap er op aangesloten.

① Zet de vacuümschakelaar op "ON".

② Zet de moduskeuzeschakelaar op "A" (Automatisch).

③ Door bediening van de schakelaar van het aangesloten elektrisch gereedschap, wordt dit apparaat ook automatisch in- en uitgeschakeld. Om de stofresten die in de slang zijn achtergebleven op te zuigen, blijft het apparaat na het uitzetten van de schakelaar van het elektrisch gereedschap nog gedurende enkele seconden doorwerken en stopt dan.

(b) Wanneer het apparaat voor reiniging gebruikt wordt

① Zet de moduskeuzeschakelaar op "M" (Handbediening).

② Als de vacuümschakelaar op "ON" wordt gezet, wordt het apparaat ingeschakeld. Voor stopzetten van het apparaat, de schakelaar terug op "OFF" zetten.

7. Filter reinigen

WAARSCHUWING

Zet de vacuümschakelaar uit en verwijder de stekker uit het stopcontact.

LET OP

Als het reservoir vol zit met stof, neemt het zuigvermogen af. Maak het reservoir zo spoedig mogelijk leeg wanneer het reservoir voor ongeveer de helft gevuld is met stof.

Verwijder het stof aan de hand van de volgende procedure wanneer het zuigvermogen tijdens gebruik afneemt:

(1) Verwijder de klem en maak het bovenstuk los. Zie "8. Verwijderen van het stof" voor de procedure.

(2) Verwijder opeengehoopt stof door enkele malen met het filter gemonteerd in het reservoir tegen de binnenkant van het filter te slaan. Het zuigvermogen wordt dan weer hersteld.

(3) Bevestig het bovenstuk en de klem in de oorspronkelijke positie. Zie "8. Verwijderen van het stof" voor de procedure.

OPMERKING

Aangezien de filterreinigingsinrichting gaat werken wanneer het zuigvermogen in een bepaalde mate afneemt, zal deze ook in de volgende gevallen werken:

○ Wanneer de zuigmond aan het uiteinde van de slang wordt afgesloten.

○ Wanneer de slang verstopt is met vreemde bestanddelen.

(1) Wanneer het zuigvermogen van het apparaat tijdens gebruik in een bepaalde mate afneemt, begint de filterreinigingsinrichting automatisch te werken en wordt het zuigvermogen als volgt hersteld:

(a) Wanneer het apparaat voor reiniging gebruikt wordt Nadat de motor is stopgezet door de moduskeuzeschakelaar op "A" (Automatisch) te zetten, werkt de filterreinigingsinrichting gedurende enkele seconden.

(b) Wanneer het apparaat wordt gebruikt met een elektrisch gereedschap eraan gekoppeld

Zet de schakelaar van het elektrisch gereedschap op "OFF" en laat het apparaat gedurende enkele seconden op vol vermogen werken. Nadat de motor is stopgezet zal de filterreinigingsinrichting vervolgens gedurende enkele seconden werken. Afhankelijk van het elektrisch gereedschap dat is aangesloten en de dikte van de verloopstukadapter aan het uiteinde van de slang, bestaat de kans dat de filterreinigingsinrichting in werking treedt telkens wanneer de schakelaar van het elektrisch gereedschap op "OFF" gezet wordt. Dit duidt echter niet op een defect.

(2) Als de filterreinigingsinrichting bij herhaling wordt gebruikt en het zuigvermogen niet verbetert, is het reservoir bijna volledig gevuld met stof. Verwijder het stof uit het reservoir.

8. Verwijderen van het stof

WAARSCHUWING

Zet de vacuümschakelaar uit en verwijder de stekker uit het stopcontact.

LET OP

○ Het reservoir, het filter of het bovenstuk niet blootstellen aan schokken. Anders kunnen deze vervormd of beschadigd raken.

○ Alhoewel dit afhankelijk is van de hoeveelheid opgezogen stof en vloeistof, het stof en de vloeistof tenminste eenmaal per dag uit het reservoir verwijderen en het apparaat, het filter enz. schoonhouden. Anders kan dit leiden tot vermindering van zuigvermogen, stank of roestvorming.

○ Bij het leegmaken van het reservoir dit niet bij de klemmen vasthouden. Anders kunnen de klemmen beschadigd worden.

OPMERKING

Het reservoir niet ondersteboven keren als de accessoires (buis, hoofdzuigmond, enz.) nog in het voetstuk of in het reservoir gestoken zijn. Anders kunnen onderdelen beschadigd worden.

WAARSCHUWING

Als het apparaat omver geduwd wordt terwijl het reservoir vloeistof bevat, kan de vloeistof in de motor of in het schakelaargeedeelte terechtkomen en een elektrische schok of het defect raken van de motor veroorzaken.

(1) Verwijder de klemmen (2 stuks) en til het handvat van het bovenstuk omhoog. (Afb. 9)

(2) Tik licht enkele malen tegen de binnenzijde van het filter om stof dat zich aan het filter heeft vastgezet te verwijderen.

(3) Kantel het reservoir en verwijder het stof. (Afb. 10, 11)

(4) Bevestig het filter, de filterkooi, het bovenstuk en de klem in de uitgangsposities.

9. Vervoer en opslag

(1) Gebruik van het handvat

Houd bij het dragen of verplaatsen van het apparaat het handvat van het bovenstuk vast zoals getoond in Afb. 12. Wanneer u het handvat niet gebruikt, dit in het bovenstuk plaatsen.

(2) Vastzetten en loszetten van het zwenkwielje

Door het omlaag zetten van de hendel van het zwenkwielje met de rem, wordt de draaibeweging van het wielje vergrendeld. Voor het vrijzetten van het vergrendelde wielje, de hendel omhoog duwen. (Afb. 13) Wanneer u het apparaat in een voertuig meeneemt, het zwenkwielje vastzetten om het apparaat op zijn plaats te houden. Echter bij het verplaatsen van het apparaat controleren of het zwenkwielje is vrijgezet omdat dit anders beschadigd kan raken.

Nederlands

(3) Wanneer het apparaat wordt opgeslagen

Wanneer u het reinigen voor een ogenblik wilt stoppen, kunt u de pijphouder van de pijp vasthaken. Het apparaat kan dan worden opgeslagen. Het netsnoer kan ook opgerold en opgehangen worden. (Afb. 14)

10. Bevestiging van het papierfilter (optioneel accessoire)

WAARSCHUWING

- Schakel het apparaat uit en trek de stekker uit het stopcontact.
- Bij gebruik van een papierfilter moet dit in combinatie met het standaard filter van geweven materiaal worden gebruikt. Als het papierfilter scheurt, kan er stof in de motor terechtkomen met abnormale geluiden of brand, veroorzaakt door oververhitting, als gevolg.

LET OP

Bij gebruik van een papierfilter dient u erop te letten dat er geen vloeistoffen zoals water of natte stof worden opgezogen, want hierdoor kan het filter scheuren.

- (1) Open het filter horizontaal zodat het aanzuig gat in het papierfilter over de bovenkant van de tank valt. (Afb. 15)
- (2) Voordat u het filter aan het apparaat bevestigt, buigt u de twee vrouwen in het karton ongeveer 90° in de richting van de pijl. (Afb. 16)
- (3) Lijn het aanzuig gat in het papierfilter uit met de aanzuigopening van het apparaat. Steek het filter in de richting van de pijl naar binnen zoals aangegeven in de afbeelding, zodat het karton van het filter voorbij de aanslag op de aanzuigopening komt. (Afb. 17)

VLOTTERMECHANISME

Dit apparaat is uitgerust met een vlottermechanisme welke voorkomt dat water de motor binnendringt wanneer meer dan een bepaalde hoeveelheid water wordt opgezogen. Wanneer de vlotter in werking treedt om opzuigen van water te voorkomen, de schakelaar meteen uitzetten en het water uit het reservoir verwijderen.

WAARSCHUWING

- Wanneer de vlotter in werking is, het apparaat niet blijven gebruiken. Anders kan de temperatuur van de motor abnormaal toenemen en kunnen problemen zoals vervorming van onderdelen of doorbranden van de motor veroorzaakt worden.
- Voorkom het opzuigen van schuimende vloeistoffen zoals reinigingsmiddelen of schuim. Voordat de vlotter begint te werken kan er schuim via de luchtuitlaat naar buiten komen. Als u het apparaat in deze toestand blijft gebruiken, kan dit elektrische schokken of defecten veroorzaken.

ONDERHOUD EN INSPECTIE

WAARSCHUWING

- Zet de vacuümschakelaar uit en verwijder de stekker uit het stopcontact alvorens met inspectie of onderhoud te beginnen.
- Niet met natte handen werken. Dit kan elektrische schokken of defecten veroorzaken.

1. Onderhoud van het filter

OPMERKING

- Aangezien het filter een verbruiksonderdeel is, wordt het aanbevolen een reservefilter gereed te houden.
- Als het filter van geweven materiaal aanzienlijk verstopt is, er eenvoudig tegen tikken. Krachtig borstelen zal de levensduur verkorten.
- Niet met het filter gooien. Het kunststof gedeelte kan breken.

Wanneer een filter verstopt is, zal het zuigvermogen beduidend verminderen. Tik regelmatig tegen de binnenzijde van het filter om het stof te verwijderen.

2. Inspectie van de bevestigingsschroef

Alle bevestigingsschroeven worden regelmatig geïnspecteerd en gecontroleerd of zij juist aangedraaid zijn. Wanneer één van de schroeven losraakt, dan moet deze onmiddellijk opnieuw aangedraaid worden. Gebeurt dat niet, dan kan dat tot aanzienlijke gevaren leiden.

3. Onderhoud van de motor

De motorwikkeling is het "hart" van het elektrische gereedschap. Er moet daarom bijzonder zorgvuldig op gelet worden, dat de wikkeling niet beschadigd en/of met olie of water bevochtigd wordt.

4. Controleren op stof

Stof kan verwijderd worden met een zachte doek of met een doek bevochtigd met een oplossing van water en zeep. Gebruik geen bleekmiddel, chloor, benzine of verdunner omdat deze de plastic onderdelen aantasten.

5. Onderhoud en reparatie

Alle elektrisch kwaliteitsgereedschap vereist uiteindelijk onderhoud of vervanging van onderdelen als gevolg van slijtage door normaal gebruik. Om er zeker van te zijn dat enkel erkende vervangingsonderdelen worden gebruikt, moeten alle onderhoud en reparaties uitgevoerd worden door UITSLUITEND EEN ERKENDE HITACHI REPARATIEDIENST.

Als het netsnoer beschadigd is, dient dit door de fabrikant, een erkende reparatiedienst of soortgelijk deskundige personen te worden vervangen om risico te voorkomen.

SELECTEREN VAN ACCESSOIRES

De accessoires van deze machine staan vermeld op bladzijde 146.

LET OP

Bij gebruik en onderhoud van elektrisch gereedschap dienen de in het land waar u zich bevindt geldende veiligheidsregelgeving en veiligheidsstandaarden stipt te worden opgevolgd.

GARANTIE

De garantie op het elektrisch gereedschap van Hitachi is in overeenstemming met de wettelijke/landspecifieke richtlijnen. Deze garantie dekt geen defecten of schade als gevolg van foutief gebruik, misbruik of normale slijtage. In geval van klachten verzoeken wij u het elektrisch gereedschap samen met het GARANTIECERTIFICAAT dat u achterin deze handleiding aantreft naar een erkend servicecentrum van Hitachi te sturen. Indien door de gebruiker de machine wordt gedemonteerd vervalt de aanspraak op garantie.

OPMERKING

Op grond van het voortdurende research-en ontwikkelingsprogramma van HITACHI zijn veranderingen van de hierin genoemde technische opgaven voorbehouden.

PRECAUCIONES DE SEGURIDAD PARA EL ASPIRADOR

- Para evitar accidentes como incendios, descargas eléctricas y lesiones, siga las “Precauciones de seguridad” incluidas a continuación.
- Antes de utilizar el aparato, lea todas las “Precauciones de seguridad” y utilícelo correctamente de acuerdo con las instrucciones.
- Asegúrese de guardar este manual de instrucciones en un lugar en el que el usuario pueda consultarlo en cualquier momento.

ADVERTENCIA

1. Mantenga el lugar de trabajo limpio. Un lugar o un banco de trabajo lleno de cosas puede provocar accidentes.
2. Preste atención también a la situación alrededor del lugar de trabajo. Ilumine bien el lugar de trabajo. No utilice el aparato en lugares con líquido o gas inflamable.
3. Utilice el suministro eléctrico con la tensión y la frecuencia mostrada en la placa de identificación. La utilización del suministro eléctrico con otra tensión o frecuencia causará un incendio, una descarga eléctrica o un fallo.
4. Mantenga a los niños alejados. No permita que personas diferentes al operario toquen el aspirador o el cable. Mantenga a toda persona que no sea el operario lejos del lugar de trabajo.
5. Utilice el aspirador adecuado para el trabajo. Utilice el aparato solo para las aplicaciones especificadas.
6. No manipule el cable de forma brusca. No transporte el aspirador sujetando el cable con la mano ni extraiga el cable del receptáculo eléctrico tirando de él. Mantenga el cable alejado de lugares de calor, aceite o angulares. Asimismo, no coloque ningún elemento pesado encima ni de forma que quede apretujado.
7. Debe realizarse el mantenimiento del aspirador. Los accesorios deben sustituirse siguiendo el manual de instrucciones. Compruebe el cable periódicamente. Cuando esté dañado, solicite su reparación a su distribuidor local o al agente de mantenimiento autorizado. Si se utiliza un cable alargador, compruébelo periódicamente y, cuando esté dañado, sustitúyalo.
8. En los siguientes casos, apague el aspirador y desconecte el suministro eléctrico principal:
 - Cuando el aspirador no se utiliza o es enviado para su reparación.
 - Cuando se sustituyen accesorios como la manguera y el filtro.
 - Cuando conlleva peligro.
9. Evite un inicio repentino. No transporte el aparato que esté conectado al suministro eléctrico con el dedo colocado en el interruptor. Compruebe que el interruptor está apagado antes de conectar el enchufe en el receptáculo eléctrico.
10. Realice el trabajo con precaución. Cuando utilice el aspirador, preste atención al método de manipulación, cómo realizar el trabajo, la situación alrededor, etc., y realice la operación con precaución. Cuando realice el trabajo lejos del aspirador, preste atención a la condición de funcionamiento del aspirador. (Sonido anormal, soplado de polvo, emisión de humo, etc.) Utilice su sentido común. No utilice el aparato cuando esté cansado.
11. Compruebe si tiene alguna pieza estropeada.
 - Antes de utilizar el aparato, compruebe si presenta algún daño en la tapa de protección o en otras piezas y verifique que el aparato funciona con normalidad y realiza las funciones específicas.

- Compruebe si presenta alguna anomalía en todos los lugares que pudiera afectar al funcionamiento, el ajuste de la posición y el estado de sujeción de las partes extraíbles, piezas dañadas o el estado de conexión.
 - Una tapa de protección dañada u otras piezas dañadas deben sustituirse siguiendo lo dispuesto en las instrucciones de manipulación. Si en el manual no se incluyen disposiciones sobre este asunto, solicite la reparación a su distribuidor local o a un agente de mantenimiento autorizado.
 - Si falla el interruptor, solicite la reparación a su distribuidor local o a un agente de mantenimiento autorizado. No utilice el aspirador si no puede ponerse en marcha o pararse con el interruptor.
12. Póngase en contacto con un establecimiento especializado para reparar el aspirador.
 - Como este aspirador cumple la norma de seguridad correspondiente, no lo modifique.
 - Solicite la reparación a su distribuidor local o a un agente de mantenimiento autorizado. Si lo repara usted mismo, podrían producirse daños o lesiones.
 13. Este aparato puede ser utilizado por niños a partir de 8 años de edad y por personas con capacidades físicas, sensoriales o mentales reducidas, o que no tengan experiencia ni capacitación siempre y cuando hayan recibido supervisión o instrucciones relativas al uso del aparato de una manera segura y comprendan los riesgos existentes. No permita que los niños jueguen con el aparato. La limpieza y el mantenimiento del usuario no deben ser realizados por niños sin supervisión.

PRECAUCIONES PARA UTILIZAR EL ASPIRADOR PARA HERRAMIENTAS ELÉCTRICAS

Se han descrito las precauciones comunes para los aspiradores. Para los aspiradores para herramientas eléctricas, siga las precauciones descritas a continuación.

ADVERTENCIA

1. El consumo eléctrico de una herramienta eléctrica que puede conectarse a la salida de interconexión es de 2400 W durante el funcionamiento, respectivamente. Si se utiliza una herramienta eléctrica con un consumo eléctrico que supere lo anterior con una salida de interconexión, la sobrecarga causará el fallo del circuito de interconexión o del enchufe, o lesiones.
2. Utilice el receptáculo eléctrico con su valor nominal de 16 A o más y con aislamiento. Si se utiliza junto con otros instrumentos, podría producirse un incendio por una generación anormal de calor.
3. Evite que el aparato succione en los siguientes casos:
 - Chispas generadas durante el pulido o corte de metales.
 - Elementos con temperatura elevada, como un cigarro encendido.
 - Sustancias inflamables (gasolina, diluyente, bencina, queroseno, pintura, etc.), sustancias explosivas (nitroglicerina, etc.), sustancias combustibles (aluminio, zinc, magnesio, titanio, fósforo rojo, fósforo amarillo, celuloide, etc.)
 - Elementos afilados, como un clavo o una cuchilla.
 - Astillas de madera, metal, piedra, cuerda, etc.
 - Materiales de solidificación, como polvo de cemento o tóner y polvos finos conductivos, como polvo metálico y polvo de carbón.
 - Líquidos espumantes, como aceite, agua hirviendo, líquido químico y detergente. Líquidos, como agua y aceite. Pueden causar incendios o lesiones.

Español

4. Ajuste el filtro correctamente antes de utilizar el aparato. No utilice el aparato sin el filtro o con éste ajustado en una posición incorrecta ni utilice el filtro si está roto. Podrían producirse fallos, como que se quemara el motor.
5. No ponga agua o aceite en el aparato, el enchufe o la salida de interconexión. Como este aparato no es resistente al agua, podría producirse una descarga eléctrica o un fallo.
6. No utilice el aparato con la apertura de succión, la entrada de aire o la apertura de escape obstruida. La temperatura del motor podría aumentar de forma anormal, causando problemas como la deformación de piezas o que el motor se queme.
7. No utilice el aparato cuando su plataforma flotante esté funcionando o cuando la manguera o la boca de succión, etc., esté atascada por un elemento extraño. La temperatura del motor podría aumentar de forma anormal, causando problemas como la deformación de piezas o que el motor se queme.
8. No deje caer el aparato ni lo utilice sobre su lateral. Podría producirse una descarga eléctrica o un fallo.
9. Para evitar que el aparato se deforme o rompa debido a una caída, etc., debe moverse el aparato suavemente. Su rotura, agrietamiento o deformación podría causar lesiones.
10. Si deja que el aparato se caiga o golpee accidentalmente, compruebe si se ha roto, agrietado o deformado. Su rotura, agrietamiento o deformación podría causar lesiones.
11. Si el aparato no está en buen estado o emite un sonido anormal durante su utilización, desconecte inmediatamente el interruptor y solicite su reparación a su distribuidor local o a un agente de mantenimiento autorizado. Si sigue utilizando el aparato como está, podría ocasionar lesiones.
12. Cuando utilice un cable alargador, utilice un cable multifilar triple equipado con cable de tierra. El cable doble sin cable de tierra puede producir una descarga eléctrica.
13. Este aparato es para uso interno exclusivamente. No lo utilice nunca en el exterior. El deterioro del aislamiento puede producir una descarga eléctrica o un incendio eléctrico.

ESPECIFICACIONES

Elemento \ Modelo	RP150YB	RP250YE	RP350YE
Suministro eléctrico utilizado	Fase sencilla AC 50/60 Hz uso común, Tensión 230 V / 240 V		
Motor	Motor conmutador de serie de fase sencilla		
Aplicación	Tipo húmedo y seco		
Entrada eléctrica	1140 W		
Salida eléctrica interconectada*1	2400 W / 1700 W / 1200 W		
Flujo de aire máx.	3,5 m ³ /min		
Aspirado máx.	22 kPa		
Detalles seco	15 L	25 L	35 L
Detalles húmedo	12 L	22 L	30 L
Dimensiones (An. x Pr. x Al.)	334 mm x 366 mm x 400 mm	390 mm x 469 mm x 550 mm	390 mm x 469 mm x 665 mm
Peso*2	7,8 kg	9,4 kg	9,7 kg
Cable	8 m		

*1 Asegúrese de consultar la placa de identificación y el interruptor de selección de modo en el producto, ya que varían en función de la zona geográfica.

*2 Sin incluir cable y accesorios.

ACCESORIOS NORMALES

- (1) Manguera (id 38 mm x 3 m largo)1
- (2) Tubo2
- (3) Asa de junta1
- (4) Boquilla principal.....1
- (5) Boquilla para rincones1
- (6) Boquilla húmeda1
- (7) Boquilla de cepillo redondo.....1
- (8) Junta (D)1
- (9) Adaptador1

Los accesorios normales están sujetos a cambio sin previo aviso.

ACCESORIOS FACULTATIVOS (de venta por separado)

- Filtro de papel
- Filtro de cartucho

Los accesorios facultativos están sujetos a cambio sin previo aviso.

APLICACION

- Limpieza general en lugares de trabajo y otras instalaciones.
- Recogida de polvo fino generado durante el pulido, el corte o la perforación de cemento o madera utilizando herramientas eléctricas.
- Succión de líquido como agua derramada en el suelo.

DESEMBALAJE

- Desembale la herramienta eléctrica con cuidado.
- Extraiga los accesorios del depósito antes del trabajo.

ANTES DE LA PUESTA EN MARCHA

ADVERTENCIA

Antes de utilizar el aparato, compruebe lo siguiente. Deben comprobarse los puntos 1-3 antes de conectar el enchufe al receptáculo eléctrico.

1. **Compruebe el suministro eléctrico utilizado.**
Asegúrese de utilizar el aparato con la tensión indicada en la placa de identificación. Si se utiliza con una tensión superior a la indicada, la rotación del motor podría ser demasiado rápida, dañando el aparato. Asimismo, no utilice el aparato con transformadores, como un suministro eléctrico de CC, un generador de motor y un impulsor, ya que no sólo se dañará el aparato, sino también podrían producirse accidentes.
2. **Compruebe que el interruptor de aspirado está apagado.**
Si, sin saber que el interruptor de aspirado está encendido, el enchufe se conecta al receptáculo eléctrico, el aparato se pondrá en marcha de repente, causando accidentes inesperados. El interruptor de aspirado se encenderá presionando "ON" y se apagará presionando "OFF". Asegúrese de comprobar que el interruptor de aspirado está en OFF. (Fig. 8)

3. Compruebe el filtro

Consultando el apartado "2. Colocación del filtro", el filtro debe colocarse correctamente.

4. Inspección del receptáculo eléctrico

Si cuando el enchufe está introducido el receptáculo eléctrico está poco firme o el enchufe se suelta, debe repararse. Acuda al taller eléctrico más cercano. Si el receptáculo eléctrico se utiliza en el estado en que se encuentra, se recalentará, causando accidentes.

5. Cable alargador

ADVERTENCIA

Utilice un cable alargador que no esté dañado. Si el suministro eléctrico se encuentra lejos, utilice un cable alargador lo suficientemente grueso para pasar una corriente eléctrica y lo más corto posible.

CÓMO UTILIZAR EL APARATO

PRECAUCIÓN

No utilice la parte superior a modo de banqueta ni se siente encima. De lo contrario, el aparato comenzará a moverse de repente, causando lesiones.

NOTA

Utilice la manguera con cuidado. No doble la manguera por la fuerza, no se enganche con ella y no tire de ella para mover el aspirador. Asimismo, no guarde la manguera doblada. De lo contrario, podrían producirse daños, como su deformación.

1. Conexión de la manguera

Presione la manguera en la apertura de succión del depósito hasta que haga clic y conéctelo. Cuando extraiga la manguera, tire de la manguera a la vez que presiona el botón de la apertura de la succión. (Fig. 3)

2. Colocación del filtro (Fig. 4)

ADVERTENCIA

- Asegúrese de colocar el filtro. (filtro de tela o filtro para el polvo) De lo contrario, el motor se dañará.
- Cuando recoja polvo fino, como polvo de revestimiento y polvo de piedra, utilice el filtro de papel opcional.
- Como es un filtro para succión seca y húmeda, no lo extraiga cuando succione líquido como, por ejemplo, agua.

NOTA

Si el filtro está mojado, deje que se seque con el sol. Si se utiliza el filtro cuando está mojado se reducirá la potencia de succión.

- (1) Compruebe que el embalaje del filtro está colocado en al boca del depósito.
- (2) Compruebe que la caja del filtro está en la parte inferior del filtro.
3. **Colocación de boquillas principales, tubos, etc. Cuando se utilice como limpiador (Fig. 5)**
Conecte por orden manguera (id 38 mm × 3 m de largo), asa de la junta, tubos y boquilla principal. La conexión se realiza presionando en la dirección de la flecha. La boca de succión para rincones también puede acoplarse dependiendo de la aplicación.
4. **Conexión de herramientas eléctricas (Fig. 6)**
Conecte en orden de manguera (ID 38 mm × 3 m de longitud) y adaptador o junta (D) (accesorio estándar). La conexión se realiza presionando en la dirección de la flecha.

5. Cómo utilizar la salida eléctrica de interconexión

ADVERTENCIA

- Se aplica tensión a la salida eléctrica de interconexión independientemente de la posición del interruptor de aspirado o el interruptor de selección del modo de este aparato. Cuando conecte el enchufe de la herramienta eléctrica en la salida eléctrica de interconexión, compruebe que el interruptor de la herramienta eléctrica está apagado. Si, sin saber que el interruptor de aspirado está encendido, el enchufe se conecta al receptáculo eléctrico, el aparato se pondrá en marcha de repente, causando accidentes inesperados.
- No conecte la herramienta eléctrica superando el siguiente consumo eléctrico a la salida eléctrica de interconexión. De lo contrario, una sobrecarga causará un fallo en el circuito de interconexión o del enchufe, o lesiones. Conecte la herramienta eléctrica con un consumo eléctrico superior al indicado a continuación en una salida diferente del receptáculo eléctrico al que se conecta el enchufe de este aparato. 2400 W del consumo eléctrico para la herramienta eléctrica.

NOTA

Si un producto que contiene un transformador de devanado se conecta a la salida eléctrica de interconexión, el aparato se interconectará durante unos 5 segundos, lo que no significa un fallo.

(1) Compruebe el consumo eléctrico de la herramienta eléctrica a conectar

Este aparato puede conectarse a una herramienta eléctrica cuyo consumo eléctrico es 2400 W. Compruebe el consumo eléctrico de la herramienta eléctrica a conectar. Para una herramienta eléctrica que supere lo anterior, conéctela a una salida diferente al receptáculo eléctrico al que está conectado el enchufe del aparato. En este caso, el aparato no puede ponerse en marcha o pararse con el interruptor de la herramienta eléctrica.

(2) Conecte el enchufe de una herramienta eléctrica (Fig. 7)

Elevando la tapa, coloque el enchufe de la herramienta eléctrica en la salida eléctrica de interconexión.

6. Operación del interruptor de selección de modo, interruptor de vacío (Fig. 8)

(1) Interruptor de selección de modo

Al presionar "A" (Automático), el aparato puede ponerse en marcha y pararse mediante el interruptor de la herramienta eléctrica conectada. Al presionar "M" (Manual), este aparato puede ponerse en marcha y pararse mediante su interruptor.

(2) Interruptor de aspirado

Al presionar "ON", el aparato se pondrá en marcha. Al volver a colocar el interruptor en "OFF", el aparato se detendrá. Cuando el interruptor de selección de modo esté en "M" (Manual), el aparato se pondrá en marcha y parará utilizando el interruptor de aspirado.

(3) Procedimiento de funcionamiento de cada interruptor

(a) Cuando utilice el aparato con una herramienta eléctrica interconectada

① Pulse "ON" en el interruptor de aspirado.

② Pulse "A" (Automático) en el interruptor de selección de modo.

③ Al utilizar el interruptor de la herramienta eléctrica conectada, este aparato también funciona y se para de forma interconectada. Asimismo, para succionar el polvo que queda en la manguera, el aparato funciona durante varios segundos incluso después de apagar el interruptor de la herramienta eléctrica y, a continuación, se para el aparato.

(b) Al utilizar el aparato como limpiador

① Presione "M" (Manual) en el interruptor de selección de modo.

② Si se presiona "ON" en el interruptor de aspirado, el aparato funcionará. Para pararlo, vuelva a colocar el interruptor en "OFF".

7. Limpieza del filtro

ADVERTENCIA

Asegúrese de apagar el interruptor de aspirado y de desconectar el enchufe del receptáculo eléctrico.

PRECAUCIÓN

Si el depósito está lleno de polvo, la potencia de succión disminuye. Tire el polvo lo antes posible cuando alcance la mitad de la altura del depósito.

Cuando disminuya la potencia de succión durante el uso, elimine el polvo siguiendo este procedimiento:

(1) Retire la abrazadera y extraiga el cabezal. Para el procedimiento, consulte la sección "8. Desecho del polvo".

(2) Retire el polvo adherido golpeando el lado interno del filtro varias veces con el filtro instalado en el depósito. La potencia de succión se recuperará.

(3) Coloque el cabezal y la abrazadera en la posición original. Para el método de colocación, consulte la sección "8. Desecho del polvo".

NOTA

Como el dispositivo de limpieza del filtro funciona cuando la potencia de succión disminuye, también funciona en los siguientes casos:

○ Cuando la boca de succión en el extremo de la manguera está cerrada.

○ Cuando la boca está obstruida por un elemento extraño.

(1) Cuando la potencia de succión del aparato disminuye en cierta medida durante su utilización, el dispositivo de limpieza del filtro funcionará automáticamente y la potencia de succión se recuperará de la siguiente manera:

(a) Al utilizar el aparato como limpiador

Una vez parado el motor al colocar el interruptor de selección de modo en "A" (Automático), el dispositivo de limpieza del filtro funciona durante varios segundos.

(b) Cuando utilice el aparato con una herramienta eléctrica conectada

Coloque el interruptor de la herramienta eléctrica en "OFF" y utilice el aparato con plena potencia durante varios segundos. A continuación, una vez parado el motor, el dispositivo de limpieza del filtro funciona durante varios segundos. Dependiendo de la herramienta eléctrica conectada y del grosor del adaptador en el extremo de la manguera, el dispositivo de limpieza del filtro puede funcionar cuando el interruptor de la herramienta eléctrica esté en "OFF". No obstante, no se trata de un fallo.

(2) Si el dispositivo de limpieza del filtro se utiliza repetidamente y la potencia de succión no se recupera, el depósito está casi lleno de polvo. Tire el polvo del depósito.

8. Desecho del polvo

ADVERTENCIA

Asegúrese de apagar el interruptor de aspirado y de desconectar el enchufe del receptáculo eléctrico.

PRECAUCIÓN

○ No golpee el depósito, el filtro o el cabezal. De lo contrario, se deformarán o dañarán.

○ Aunque se basa en la cantidad de succión de polvo y líquido, eche el polvo y el líquido en el tanque al menos una vez al día y mantenga el aparato, el filtro, etc. limpios. De lo contrario, podría producirse una caída de la potencia de succión, un fallo del motor, mal olor u oxidación.

○ No sujete las abrazaderas cuando tire el polvo del depósito. De lo contrario, las abrazaderas podrían dañarse.

NOTA

No incline el depósito con accesorios (tubo, boquilla principal, etc.) introducidos en al base o en el depósito. De lo contrario, podría dañarse alguna pieza.

ADVERTENCIA

Si el aparato se presiona sobre su lado cuando el depósito contiene líquido, el líquido entrará en el motor o en la región del interruptor, causando una descarga eléctrica o un fallo del motor.

(1) Retire las abrazaderas (2 piezas) y levante el asa del cabezal. (Fig. 9)

(2) Golpee suavemente la parte interna del filtro varias veces, eliminando el polvo pegado al filtro.

(3) Incline el depósito y tire el polvo. (Fig. 10, 11)

(4) Coloque el filtro, la caja del filtro, el cabezal y la abrazadera en la posición inicial.

9. Transporte y almacenaje

(1) Cómo utilizar el asa

Cuando transporte o mueva el aparato, sujete el asa del cabezal tal y como se muestra en la Fig. 12. Cuando no utilice el asa, colóquelo en el cabezal.

(2) Fijar y soltar la ruedecita

Al bajar la palanca de la ruedecita con el freno, se fija la rotación de la rueda. Cuando suelte la rueda fija, suba la palanca. (Fig. 13) Cuando se desplace con el aparato en un vehículo, fije la ruedecita para retener el aparato. No obstante, cuando desplace el aparato, compruebe que la ruedecita está suelta, ya que de lo contrario la ruedecita se dañará.

(3) Cuando se almacena el aparato

Cuando desee interrumpir la limpieza durante un momento, puede colgar el soporte del tubo del tubo. A continuación, puede almacenarse el aparato. El cable puede enrollarse y colgarse. (Fig. 14)

10. Cómo colocar el filtro de papel (Opcional)

ADVERTENCIA

○ Asegúrese de apagar el dispositivo y retirar el enchufe de la salida eléctrica.

○ Cuando utilice un filtro de papel, utilícelo junto con el filtro de tela estándar.

Si se rompe el filtro de papel, podría entrar polvo en el motor, produciendo un ruido anormal o fuego debido a un exceso de calentamiento.

PRECAUCIÓN

Cuando utilice un filtro de papel, evite meter líquidos como agua o polvo mojado, ya que el filtro podría romperse.

(1) Abra el filtro de papel horizontalmente, de forma que el orificio de succión del filtro de papel esté sobre la parte superior del depósito. (Fig. 15)

- (2) Antes de colocar el filtro en el dispositivo, doble los dos pliegos del cartón aprox. 90° en la dirección de la flecha. (Fig. 16)
- (3) Haga coincidir el orificio de succión del filtro de papel con la apertura de succión del dispositivo. Introduzca el filtro en la dirección de la flecha tal y como se muestra en la ilustración, de forma que el cartón del filtro de papel pase el tope en la apertura de succión. (Fig. 17)

Si el cable de suministro está dañado, deberá ser sustituido por el fabricante, su agente de mantenimiento u otra persona cualificada para evitar riesgos.

SELECCIÓN DE LOS ACCESORIOS

Los accesorios de esta máquina aparecen indicados en la página 146.

PRECAUCIÓN

En el manejo y el mantenimiento de las herramientas eléctricas, se deberán observar las normas y reglamentos vigentes en cada país.

GARANTÍA

Las herramientas motorizadas de Hitachi incluye una garantía conforme al reglamento específico legal/nacional. Esta garantía no cubre los defectos o daños debidos al uso incorrecto, el abuso o el desgaste normal. En caso de reclamación, envíe la herramienta motorizada, sin desmontar y con el CERTIFICADO DE GARANTÍA que aparece al final de estas instrucciones de uso, al Centro de Servicio Autorizado de Hitachi.

NOTA

Debido al programa continuo de investigación y desarrollo de HITACHI estas especificaciones están sujetas a cambio sin preaviso.

MECANISMO FLOTANTE

Este aparato está equipado con un mecanismo flotante para evitar que entre agua en el motor cuando succione más de una determinada cantidad de agua. Cuando el mecanismo flotante no succione agua, apague el interruptor inmediatamente y tire el agua del depósito.

ADVERTENCIA

- Si funciona el mecanismo flotante, no continúe la operación. De lo contrario, la temperatura del motor podría aumentar de forma anormal, causando problemas como la deformación de piezas o que el motor se queme.
- Evite succionar en líquido espumante como detergente o espuma. Antes de que funcione el mecanismo flotante, la espuma puede salir a chorros de la salida de aire. Si sigue utilizando el aparato tal y como está, producirá una descarga eléctrica o un fallo.

MANTENIMIENTO E INSPECCION

ADVERTENCIA

- Para realizar una inspección y un mantenimiento, asegúrese de apagar el interruptor de aspirado y de desconectar el enchufe del receptáculo eléctrico.
- No trabaje con las manos mojadas. Podría producirse una descarga eléctrica o lesiones.

1. Mantenimiento del filtro

NOTA

- Como un filtro es un consumible, le recomendamos que prepare piezas de repuesto.
- Debe golpearse el filtro de tejido incluso si está muy obstruido. Un cepillado fuerte acortará su vida.
- No tire los filtros. Podría romperse su parte resinosa. Un filtro obstruido reducirá en gran medida la potencia de succión. Golpee la parte interna del filtro para desprender el polvo con regularidad.

2. Inspeccionar los tornillos de montaje

Regularmente inspeccionar todos los tornillos de montaje y asegurarse de que estén apretados firmemente. Si cualquier tornillo estuviera suelto, volver a apretarlo inmediatamente. El no hacer esto provocaría un riesgo serio.

3. Mantenimiento de motor

La unidad de bobinado del motor es el verdadero "corazón" de las herramientas eléctricas. Prestar el mayor cuidado y asegurarse de que el bobinado no se dañe y/o se humedezca con aceite o agua.

4. Comprobar el polvo

El polvo puede eliminarse con un trapo suave o un trapo empapado con agua y jabón. No utilice lejía, cloro, gasolina o diluyente, ya que podrían dañar los plásticos.

5. Mantenimiento y reparación

Todas las herramientas eléctricas de calidad requerirán el mantenimiento o sustitución de piezas debido al desgaste sufrido por un uso normal. Para garantizar que se utilizan solo piezas de repuesto autorizadas, todo mantenimiento y reparación deberá ser realizado por un CENTRO DE SERVICIO AUTORIZADO DE HITACHI EXCLUSIVAMENTE.

AVISOS DE SEGURANÇA PARA O ASPIRADOR

- De modo a evitar acidentes, como incêndios, choques eléctricos e ferimentos, certifique-se de que segue os “Avisos de segurança” mencionados abaixo.
- Antes de usar, leia todos os “Avisos de segurança” e use o aparelho correctamente de acordo com as instruções.
- Mantenha este manual de instruções num local acessível para que possa ser consultado pelo utilizador a qualquer altura.

AVISO

1. Mantenha o local de trabalho limpo. Um local ou mesa de trabalho sujos podem causar acidentes.
2. Atente também ao estado do local de trabalho. Ponha o local de trabalho suficientemente limpo. Não use o aparelho em locais com líquidos ou gases inflamáveis.
3. Use a fonte de alimentação com a tensão e frequência especificada na placa de identificação. A utilização da fonte de alimentação com outra tensão ou frequência causa incêndios, choques eléctricos ou avarias.
4. Mantenha as crianças afastadas. Só o utilizador pode mexer no aspirador ou no cabo. Mantenha as restantes pessoas longe do local de trabalho.
5. Use o aspirador adequado para o trabalho. Use o aparelho apenas nas aplicações especificadas.
6. Tenha cuidados com o cabo. Não carregue o aspirador segurando o cabo à mão, nem retire o cabo da tomada de alimentação puxando-o. Mantenha o cabo longe do calor, óleo ou locais angulares. Além disso, não coloque algo pesado em cima do cabo nem o trilhe.
7. O aspirador deve ser mantido com cuidado. A substituição de acessórios deve estar em concordância com o manual de instruções. Verifique o cabo periodicamente. Quando estiver danificado, peça uma reparação ao seu vendedor ou a um agente de serviço autorizado. Se usar um cabo de extensão, verifique-o periodicamente e quando estiver danificado, substitua-o.
8. Nos seguintes casos, desligue o aspirador e desligue a fonte de alimentação principal:
O aspirador não é usado ou é enviado para reparação. Os acessórios, como o tubo flexível e filtro, são substituídos.
Pode existir uma situação de perigo.
9. Evite um arranque repentino. Não transporte o aparelho que está ligado à fonte de alimentação com o dedo no interruptor. Confirme que o interruptor está desligado antes de colocar a ficha na tomada de alimentação.
10. Faça o trabalho com cuidado. Quando usar o aspirador, preste atenção ao método de manuseamento, como fazer o trabalho, a situação envolvente, etc. e desempenhe a operação de forma cautelosa. Quando faz o trabalho distante do aspirador, preste atenção ao estado de funcionamento do aspirador. (ruído anormal, fuga de pó, saída de fumo, etc.) Tenha bom senso.
Não use o aparelho quando está cansado.
11. Verifique a existência de peças danificadas.
 - Antes de usar, verifique a existência de danos na tampa de protecção ou noutras peças e confirme se o aparelho funciona normalmente e desempenha as funções especificadas.
 - Verifique a existência de anomalias em todos os locais que possam afectar o funcionamento, o ajuste de posição e estado de engate ou porções móveis, peças danificadas ou estado de encaixe.

- A substituição e reparação da tampa de protecção danificada e outras peças devem seguir as medidas das instruções de manuseamento. Se não existirem tais medidas no manual, peça uma reparação ao vendedor ou agente de serviço autorizado.
- Se o interruptor avariar, peça uma reparação ao vendedor ou agente de serviço autorizado. Evite usar o aspirador que não consegue ser ligado ou desligado pelo interruptor.
- 12. Contacte uma loja especializada para reparar o aspirador.
- Uma vez que este aspirador está em conformidade com a norma de segurança correspondente, não o modifique.
- Peça uma reparação ao vendedor ou agente de serviço autorizado. Uma reparação da sua parte pode causar acidentes e ferimentos.
- 13. Este aparelho pode ser utilizado por crianças a partir dos oito anos e por pessoas com capacidades físicas, sensoriais ou mentais reduzidas ou falta de experiência e conhecimento se receberem supervisão ou instruções sobre a utilização deste aparelho de uma forma segura e entenderem os riscos envolvidos. As crianças não devem brincar com o aparelho. A limpeza e a manutenção pelo utilizador não devem ser feitas por crianças sem supervisão.

AVISOS PARA O USO DO ASPIRADOR PARA FERRAMENTAS ELÉCTRICAS

Os avisos comuns ao aspirador foram descritos. Para os aspiradores para ferramentas eléctricas, siga os seguintes avisos descritos abaixo:

AVISO

1. O consumo de energia de uma ferramenta eléctrica que pode ser ligada à tomada protegida é de 2400 W durante o funcionamento, respectivamente. Se uma ferramenta eléctrica com um consumo de energia superior é usada em ligação à tomada protegida, a sobrecorrente causa avarias do circuito de protegido, da tomada ou ferimentos.
2. Use a tomada de alimentação com a potência de 16 A ou mais e isolada. Se for usada juntamente com outros instrumentos, podem ocorrer incêndios devido a geração de calor anormal.
3. Evite que o aparelho aspire o seguinte:
 - Faisca gerada durante corte ou trituração de metal.
 - Objectos com alta temperatura como cigarros acesos.
 - Substâncias inflamáveis (gasolina, diluente, benzina, querosene, tinta, etc.), substâncias explosivas (nitroglicerina, etc.), substâncias combustíveis (alumínio, zinco, magnésio, titânio, fósforo vermelho, fósforo amarelo, celulósido, etc.)
 - Objectos pontiagudos como pregos e lâminas.
 - Aparas de madeira, metais, pedra, fios, etc.
 - Materiais de solidificação, como pó de cimento e toner, poeiras finas condutoras, como pó de metal e pó de carvão.
 - Líquidos espumíferos, como óleo, água a ferver, fluidos químicos e detergente. Líquidos como água e óleo. Podem causar incêndios e ferimentos.
4. Regule correctamente o filtro antes de usar. Não use o aparelho sem o filtro ou com o filtro regulado na posição errada nem use um filtro rasgado. Pode causar avarias no motor.
5. Não coloque água ou óleo no aparelho, na ficha ou na tomada protegida. Uma vez que este aparelho não é à prova de água, podem ocorrer choques eléctricos e avarias.

6. Não use o aparelho com a abertura de sucção, entrada de ar ou abertura de saída obstruídas. A temperatura do motor pode subir de forma anormal, causando problemas, como a deformação de peças ou avaria do motor.
7. Não opere o aparelho quando a bóia está a funcionar ou quando o tubo flexível ou boca de sucção, etc. estão entupidos com uma substância estranha. A temperatura do motor pode subir de forma anormal, causando problemas, como deformação de peças ou avaria do motor.
8. Não coloque o aparelho deitado nem o ligue nesta posição. Pode causar choque eléctricos ou avarias.
9. Para evitar deformação ou quebra do aparelho devido a quedas etc., o aparelho deve ser movido devagar. Quebras, fissuras ou deformação podem causar ferimentos.
10. Quando deixar cair ou bater com o aparelho acidentalmente, verifique as quebras, fissuras ou deformação do aparelho. Quebras, fissuras ou deformação podem causar ferimentos.
11. Quando o aparelho não está em condições ou emite um ruído anormal durante a utilização, desligue imediatamente o interruptor e peça uma reparação ao vendedor ou agente de serviço autorizado. Se continuar a usar o aparelho, pode resultar em ferimentos.
12. Quando usa um cabo de extensão, use um cabo triplo equipado com um fio de ligação à terra. O cabo duplo sem fio de ligação à terra pode causar choques eléctricos.
13. Este aparelho só é usado no interior. Nunca o use no exterior. A deterioração do isolamento pode causar choques eléctricos ou incêndios.

ESPECIFICAÇÕES

Item \ Modelo	RP150YB	RP250YE	RP350YE
Fonte de alimentação usada	CA Monofásica 50/60 Hz uso comum, Tensão 230 V / 240 V		
Motor	Motor comutador de série monofásico		
Aplicação	Tipo Húmido e Seco		
Entrada de alimentação	1140 W		
Tomada eléctrica protegida ¹	2400 W / 1700 W / 1200 W		
Máx. Fluxo de ar	3,5 m ³ /min		
Máx. Aspiração	22 kPa		
Pormenores-Seco	15 L	25 L	35 L
Pormenores-Húmido	12 L	22 L	30 L
Dimensões (L x P x A)	334 mm x 366 mm x 400 mm	390 mm x 469 mm x 550 mm	390 mm x 469 mm x 665 mm
Peso ²	7,8 kg	9,4 kg	9,7 kg
Cabo	8 m		

^{*1} Certifique-se de que verifica a placa de identificação do produto e o interruptor de selecção de modo uma vez que estão sujeitos a alterações consoante as áreas.

^{*2} Excluindo cabo e acessórios.

ACESSÓRIOS-PADRÃO

- (1) Tubo (id 38 mm x 3 m comprimento)1
- (2) Tubo2
- (3) Pega de união1
- (4) Bocal principal1
- (5) Bocal para frinchas1
- (6) Bocal húmido1
- (7) Bocal de escova redonda1
- (8) Junta (D)1
- (9) Adaptador1

Os acessórios-padrão estão sujeitos a mudanças sem aviso prévio.

ACESSÓRIOS OPCIONAIS (vendidos separadamente)

- Filtro de papel
- Filtro do cartucho

Os acessórios opcionais estão sujeitos a mudanças sem aviso prévio.

APLICAÇÕES

- Limpeza geral no local de trabalho e outros.

- Recolha de poeiras finas geradas durante a trituração, corte ou perfuração de betão ou madeira usando ferramentas eléctricas.
- Sucção de líquido, como água entornada no chão.

RETIRAR DA EMBALAGEM

- Retire cuidadosamente a ferramenta eléctrica da embalagem.
- Retire os acessórios no depósito antes da utilização.

ANTES DA OPERAÇÃO

AVISO

Antes usar verifique o seguinte. Os passos de 1 a 3 devem ser executados antes de inserir a ficha na tomada de alimentação.

1. Confirme a fonte de alimentação usada.

Certifique-se de que usa o aparelho com a tensão indicada na placa de identificação. Se for usado com tensão superior à indicada, a rotação do motor pode ser anormalmente rápida, danificando o aparelho. Além disso, não use o aparelho com transformadores, como fonte de alimentação CC, um gerador de motor ou um impulsor senão danifica o aparelho e causa acidentes.

Português

2. Confirme que o interruptor de aspiração está desligado.

Se, não souber que o interruptor de aspiração está ligado e se inserir a ficha na tomada de alimentação, o aparelho arranca repentinamente, causando acidentes inesperados. O interruptor de aspiração liga ao colocar o interruptor em "ON" e desliga ao colocá-lo em "OFF". Certifique-se de que o interruptor está em "OFF". (Fig. 8)

3. Verifique o filtro

Consulte o passo "2. Colocar o filtro", o filtro deve estar correctamente colocado.

4. Inspeção da tomada de alimentação

Se, quando inserir a ficha, a tomada de alimentação está solta ou a ficha sai facilmente é necessária uma reparação. Consulte uma loja do ramo da electricidade perto de si. Se a tomada de alimentação for usada assim, sobreaquecerá e causará acidentes.

5. Cabo de extensão

AVISO

Use um cabo de extensão em bom estado. Se a tomada de alimentação está distante, use um cabo de extensão suficientemente grosso e o mais curto possível para passar corrente eléctrica.

COMO USAR

PRECAUÇÃO

Não use a tampa da cabeça como banco nem se sente em cima da mesma. Caso contrário o aparelho move-se repentinamente, causando um ferimento.

NOTA

Manuseie o tubo com cuidado. Não dobre o tubo flexível forçosamente, não o comprima nem o puxe para mover o aspirador. Além disso, não guarde o tubo flexível dobrado. Caso contrário ocorrem problemas como a deformação.

1. Ligar o tubo

Prima o tubo flexível contra a abertura de sucção do depósito até ouvir um estalido e ligue-o. Quando retirar o tubo flexível, puxe-o enquanto prime o botão da abertura de sucção. (Fig. 3)

2. Colocar o filtro (Fig. 4)

AVISO

- Certifique-se de que coloca o filtro. (filtro em pano ou filtro para pó). Caso contrário danifica o motor.
- Quando recolher poeiras finas, como pó das pedras e de cimento use o filtro de papel opcional.
- Uma vez que é um filtro para sucção seca ou húmida, não o retire quando aspira líquidos, como água.

NOTA

Se o filtro estiver húmido, deixe-o a secar à luz solar directa. Utilizar o filtro quando estiver húmido irá reduzir a força de aspiração de forma não perceptível.

- (1) Verifique se o elemento filtrante é colocado no bocal do depósito.
- (2) Verifique se o compartimento do filtro está no fundo do filtro.

3. Coloque o bocal principal, tubos, etc.

Quando é usado para limpar (Fig. 5)

Ligue pela ordem Tubo Flexível (id 38 mm x 3 m comprimento), Pega de união, Tubo e Bocal principal. A ligação é feita premindo na direcção das setas. O bocal de sucção para frinchas pode também ser colocado, dependendo da aplicação.

4. Ligar ferramentas eléctricas (Fig. 6)

Ligue pela ordem Mangueira (id 38 mm x 3 m de comprimento) e Adaptador ou Junta (D) (Acessório Padrão). A ligação é feita premindo na direcção das setas.

5. Como usar a tomada eléctrica protegida

AVISO

- A tensão é aplicada à tomada eléctrica protegida independentemente da posição do interruptor de aspiração ou interruptor de selecção de modo neste aparelho. Quando insere a ficha de uma ferramenta eléctrica na tomada eléctrica protegida, verifique se o interruptor da ferramenta eléctrica está desligado. Se, não souber que o interruptor de aspiração está ligado e se inserir a ficha na tomada de alimentação, o aparelho arranca repentinamente, causando acidentes inesperados.
- Não ligue a ferramenta eléctrica à tomada eléctrica protegida se exceder o seguinte consumo de energia. Caso contrário, uma corrente excessiva causa avarias do circuito protegido, na ficha ou mesmo ferimentos. Ligue a ferramenta eléctrica a uma tomada que não seja a tomada de alimentação na qual a ficha deste aparelho está ligada. 2400 W do consumo de energia para a ferramenta eléctrica.

NOTA

Se um produto com transformador de enrolamento está ligado à tomada eléctrica protegida, o aparelho será protegido durante 5 segundos, o que não significa avaria.

(1) Verifique o consumo de energia da ferramenta eléctrica a ser ligada

Este aparelho pode ser ligado a uma ferramenta eléctrica cujo consumo de energia é de 2400 W. Verifique o consumo de energia da ferramenta eléctrica a ser ligada. Uma ferramenta eléctrica que exceda o limite anterior, tem de ser ligada a uma tomada que não seja a tomada de alimentação na qual a ficha do aparelho está ligada. Neste caso, o aparelho não pode ser utilizado ou desligado pela operação do interruptor da ferramenta eléctrica.

(2) Ligar a ficha de uma ferramenta eléctrica (Fig. 7)

Levante a protecção, insira a ficha da ferramenta eléctrica na tomada eléctrica protegida.

6. Funcionamento do interruptor de selecção de modo, interruptor de vácuo (Fig. 8)

(1) Interruptor de selecção de modo

Premindo "A" (Automático) o aparelho pode ser utilizado e desligado através da operação do interruptor da ferramenta eléctrica ligada. Premindo "M" (Manual) o aparelho pode ser utilizado e desligado através da operação do seu interruptor.

(2) Interruptor de aspiração

Premindo "ON" liga o aparelho. Colocando o interruptor em "OFF" desliga o aparelho. Quando o interruptor de selecção de modo está em "M" (Manual) o aparelho liga e desliga através da operação do interruptor de aspiração.

(3) Procedimento de operação de cada interruptor

(a) Quando usar o aparelho com um ferramenta eléctrica protegida

- ① Prima "ON" do interruptor de aspiração.
- ② Prima "A" (Automático) do interruptor de selecção de modo.
- ③ Ao operar o interruptor da ferramenta eléctrica ligada, o aparelho também opera e desliga de forma protegida. Além disso, de modo a aspirar as restantes poeiras do tubo, o aparelho funciona durante vários segundos mesmo após desligar o interruptor da ferramenta eléctrica e depois o aparelho desliga.

(b) Quando usar o aparelho para limpar

- ① Prima "M" (Manual) do interruptor de selecção de modo.
- ② Se premir "ON" no interruptor de aspiração, liga o aparelho. Para o desligar coloque o interruptor em "OFF".

7. Limpeza do filtro

AVISO

Certifique-se de que desliga o interruptor de aspiração, assim como a ficha da tomada de alimentação.

PRECAUÇÃO

Se o depósito está cheio de poeiras, a potência de sucção diminui. Despeje as poeiras o mais cedo possível quando atingem a metade do depósito.

Quando a potência de sucção diminui durante a utilização, retire as poeiras de acordo com o seguinte procedimento:

- (1) Retire o engate e desengate a cabeça. Para o procedimento, consulte o passo "8. Despeje as poeiras".
- (2) Retire as poeiras batendo no lado interior do filtro várias vezes com o filtro montado no depósito. A potência de sucção é recuperada.
- (3) Encaixe a cabeça e o engate na posição original. Consulte o método de encaixe no passo "8. Despeje as poeiras".

NOTA

Uma vez que o dispositivo de limpeza do filtro funciona quando a potência de sucção diminui até certo ponto, este funciona também nos seguintes casos:

- Quando o bocal de sucção na ponta do tubo está fechado.
 - Quando o tubo está entupido com substâncias estranhas.
- (1) Quando a potência de sucção do aparelho diminui até certo ponto durante a utilização, o dispositivo de limpeza do filtro liga automaticamente e a potência de sucção recupera da seguinte forma:
 - (a) Quando usar o aparelho para limpar

Após desligar o motor ao colocar o interruptor de selecção de modo em "A" (Automático), o dispositivo de limpeza do filtro funciona durante vários segundos.
 - (b) Quando usar o aparelho com um ferramenta eléctrica protegida

Coloque o interruptor da ferramenta eléctrica em "OFF" e ligue o aparelho em funcionamento completo durante vários segundos. De seguida, após desligar o motor, o dispositivo de limpeza do filtro funciona durante vários segundos Dependendo da ferramenta eléctrica ligada e da espessura do adaptador de encaixe na ponta do tubo, o dispositivo de limpeza do tubo pode funcionar sempre que o interruptor da ferramenta for colocado em "OFF". No entanto, isto não é uma avaria.
 - (2) Se o interruptor de limpeza do filtro funcionar repetidamente e a potência de sucção não for recuperada, o depósito está quase cheio de poeiras. Despeje as poeiras no depósito.

8. Despeje as poeiras

AVISO

Certifique-se de que desliga o interruptor de aspiração, assim como a ficha da tomada de alimentação.

PRECAUÇÃO

- Não bata com o depósito, filtro ou cabeça. Caso contrário, ficarão deformados ou danificados.
- Embora seja baseada na quantidade de aspiração de pós e líquidos, deite os pós e líquidos no depósito pelo menos uma vez por dia e mantenha o aparelho, o filtro, etc. limpos. Caso contrário, pode causar diminuição da potência de sucção diminui, avaria no motor, maus cheiros e ferrugem.
- Não segure os engates quando despeja poeiras no depósito. Caso contrário pode danificá-los.

NOTA

Não incline o depósito com acessórios (Tubo, Bocal principal, etc.) inseridos na base do depósito. Caso contrário pode danificar uma peça.

AVISO

Se o aparelho for empurrado deitado enquanto o depósito contém líquidos, os líquidos entram para o motor ou para os interruptores, causando choques eléctricos ou avaria no motor.

- (1) Retire os engates (2 peças) e levante a pega da cabeça. (Fig. 9)
- (2) Retire as poeiras do filtro, batendo ligeiramente várias vezes no lado interior do filtro.
- (3) Incline o depósito e despeje as poeiras. (Fig. 10, 11)
- (4) Coloque o filtro, compartimento do filtro, a cabeça e o engate nas posições iniciais.

9. Transporte e armazenamento

(1) Como usar a pega

Quando carregar ou mover o aparelho, segure a pega da cabeça como demonstrado na Fig. 12. Quando não usa a pega, coloque-a na peça da cabeça.

(2) Travar e destravar as rodas

Ao baixar a patilha da roda com o travão, a rotação da roda fica fixa. Quando destravar a roda fixa, levante a patilha. (Fig. 13) Quando transportar o aparelho num veículo trave as rodas para segurar o aparelho. No entanto, quando mover o aparelho, verifique que a roda está destravada senão danifica a roda.

(3) Quando guarda o aparelho

Quando pretende interromper a limpeza por um momento, pode pendurar o suporte do tubo do tubo. O aparelho pode então, ser guardado. O cabo também pode ser enrolado e pendurado. (Fig. 14)

10. Como ligar o filtro de papel (Opcional)

AVISO

- Certifique-se de que desliga o aparelho e retira a ficha da tomada.
- Quando utilizar um filtro de papel, utilize-o em combinação com um filtro de pano padrão. Se o filtro de papel rasgar, pode entrar pó dentro do motor, provocando um ruído anormal ou incêndio devido a sobreaquecimento.

PRECAUÇÃO

Quando utilizar um filtro de papel, evite aspirar líquidos, tais como água ou pó molhado, uma vez que pode rasgar o filtro.

- (1) Abra o filtro de papel na horizontal, de forma a que o orifício de sucção no filtro de papel esteja por cima do topo do depósito. (Fig. 15)
- (2) Antes de ligar o filtro ao aparelho, dobre as duas dobras no cartão aprox. 90° na direcção da seta. (Fig. 16)
- (3) Faça corresponder o orifício de sucção no filtro do papel com a abertura de sucção do aparelho. Introduza o filtro na direcção da seta, tal como ilustrado, de forma a que o cartão do filtro de papel passe o batente na abertura de sucção. (Fig. 17)

MECANISMO DA BÓIA

Este aparelho está equipado com um mecanismo de bóia de modo a evitar que a água entre para o motor quando aspira uma quantidade de água acima do recomendado. Quando a bóia funciona para não aspirar água, desligue o interruptor imediatamente e retire a água do depósito.

AVISO

- Com a bóia a funcionar, não continue a operação. Caso contrário, a temperatura do motor pode subir de forma anormal, causando problemas, como deformação de peças ou avaria do motor.
- Evite aspirar líquidos espumíferos como detergentes e espuma. Antes da bóia funcionar, as espumas podem sair pela saída de ar. Se continuar a usar o aparelho dessa forma, resultará num choque eléctrico ou avaria.

MANUTENÇÃO E INSPEÇÃO

AVISO

- Certifique-se de que desliga o interruptor de aspiração, assim como a ficha da tomada de alimentação.
- Não trabalhe com as mãos molhadas. Pode causar choques eléctricos ou avarias.

1. Manutenção do filtro

NOTA

- Uma vez que o filtro se desgasta, recomenda-se que tenha suplentes.
- Deve simplesmente bater no filtro em pano mesmo que esteja consideravelmente entupido. Escovar fortemente diminui a vida útil.
- Não deixe cair o filtro. Pode partir a peça de resina. Um filtro entupido diminui imenso a potência de sucção. Bata no lado interior do filtro regularmente para tirar as poeiras.

2. Inspeção dos parafusos de montagem

Inspeccione regularmente todos os parafusos de montagem e se certifique de que estão corretamente apertados. Se algum deles estiver frouxo, reaperte-o imediatamente. Caso isso não seja feito, pode resultar em perigo grave.

3. Manutenção do motor

A unidade de enrolamento do motor é o verdadeiro "coração" da ferramenta elétrica.

Cuide bem para assegurar que o enrolamento não se danifique e/ou se molhe com óleo ou água.

4. Inspeccionar por pó

O pó pode ser removido com um pano suave ou um pano molhado em água com sabão. Não use lixívia, cloro, gasolina ou diluente, pois podem danificar os plásticos.

5. Serviço e reparações

Todas as ferramentas eléctricas de qualidade necessitam eventualmente de reparação ou substituição de peças devido a desgaste do uso normal. Para garantir que só serão usadas peças de substituição autorizadas, todo o serviço e reparações devem ser efectuadas por um CENTRO DE ASSISTÊNCIA AUTORIZADO DA HITACHI.

Se o cabo de alimentação está danificado, tem de ser substituído pelo fabricante, agente de serviço ou pessoas igualmente qualificadas de modo a evitar riscos.

SELECIONAR ACESSÓRIOS

Os acessórios desta máquina estão listados na página 146.

PRECAUÇÃO

Na operação e na manutenção das ferramentas eléctricas, devem-se observar as normas de segurança e os padrões prescritos por cada país.

GARANTIA

Garantimos que a Hitachi Power Tools obedece às respectivas normas específicas estatutárias/de país. Esta garantia não cobre avarias ou danos derivados de má utilização, abuso ou desgaste normal. Em caso de queixa, envie a Ferramenta, não desmontada, juntamente com o CERTIFICADO DE GARANTIA que se encontra no fundo destas instruções de utilização, para um Centro de Serviço Autorizado Hitachi.

NOTA

Devido ao contínuo programa de pesquisa e desenvolvimento da HITACHI, as especificações aqui contidas estão sujeitas a mudanças sem aviso prévio.

INDUSTRIDAMMSUGAREN

- För att minska risken för brand, elektriska stötar och personskador se till att följa "Säkerhetsföreskrifterna" nedan.
- Läs igenom samtliga "Säkerhetsföreskrifterna" innan användning och använd redskapet korrekt i enlighet med instruktionerna.
- Se till att spara dessa instruktioner på ett ställe där de är lättåtkomliga.

VARNING

1. Håll arbetsplatser ren. Skräp på platsen eller arbetsbänken medför risk för olycksfall.
2. Ge akt på arbetsomgivningen. Se till att arbetsplatsen är välbelyst. Använd inte redskapet på ställen med lättantändliga vätskor eller gaser.
3. Använd det elektriska verktyget med den spänning och frekvens som visas på namnplåten. Användning av strömförsörjning med annan spänning eller frekvens kan orsaka brand, elektrisk stöt eller fel.
4. Håll barn borta. Låt ingen utomstående vidröra industridammsugaren eller kabeln. Obehöriga skall ej tillåtas inom arbetsområdet.
5. Använd den industridammsugare som passar för arbetet. Använd redskapet endast för angivna ändamål.
6. Misshandla inte sladden. Bär aldrig industridammsugaren i sladden eller dra ut sladden från uttaget genom att dra i sladden. Håll sladden borta från värme, olja eller skarpa kanter. Vidare skall inga tunga saker ovan på den samt se till att den inte hamnar i kläm.
7. Industridammsugaren skall underhållas ordentligt. Utbyte av tillbehör skall följa bruksanvisningen. Kontrollera sladden regelbundet. När den är skadad begär reparation från din lokala återförsäljare eller auktoriserad verkstad. Om en förlängningskabel används kontrollera den regelbundet och byt ut den när den blir trasig.
8. I följande fall stäng av industridammsugaren och stäng AV huvudströmbrytaren:
När industridammsugaren inte används eller skickas för reparation.
Tillbehör så som slang och filter byts ut.
Fara kan förväntas.
9. Undvik plötslig start. Bär inte ett redskap som är anslutet till strömuttag med finger placerat på brytaren. Kontrollera att den är fränslagen innan du ansluter den till ett strömuttag.
10. Var på din vakt. När du använder industridammsugaren koncentrera dig på användningssätt, hur du bör göra arbetet, omgivande miljö etc. och utför arbetet på ett försiktigt sätt. När du arbetar på avstånd från industridammsugaren var observant på arbetsvillkoren för industridammsugaren. (onormalt ljud, dammoln, rök, etc.) Använd sunt förnuft. Använd inte redskapet när du är trött.
11. Kontrollera om några delar är skadade.
 - Innan användning, kontrollera eventuella skador på skyddshöljet eller andra delar och att redskapet fungerar normalt och utför angivna uppgifter.
 - Kontrollera eventuella avvikelser på alla ställen som kan påverka funktionen, anpassningen av rörliga delar, skadade delar eller tillbehör.
 - Utbyte och reparation av skadade skyddshöjlen och andra delar skall följa anvisningarna i bruksanvisningarna. Om det inte finns sådana anvisningar i manualen begär reparation från din lokala återförsäljare eller auktoriserad verkstad.
 - Om brytaren inte fungerar begär reparation från din lokala återförsäljare eller auktoriserad verkstad. Undvik användning av industridammsugaren om den inte kan startas eller stoppas med brytare.

12. Kontakta specialiserad affär för reparation av industridammsugaren.
 - Då denna industridammsugare följer följande säkerhetsstandarder får du inte modifiera den.
 - Se till att begära reparation från din lokala återförsäljare eller auktoriserad verkstad. Reparation på egen hand kan orsaka olyckor och personskador.
13. Denna apparat kan användas av barn från 8 år och uppåt och av personer med nedsatt fysisk, sensorisk eller mental förmåga eller brist på erfarenhet och kunskap om de övervakas eller har getts instruktioner om hur man använder apparaten på ett säkert sätt och förstår de risker som finns. Barn får inte leka med apparaten. Rengöring och underhåll får inte utföras av barn utan tillsyn.

FÖRESKRIFTER FÖR ANVÄNDNING AV INDUSTRIDAMMSUGAREN FÖR ELEKTRISKA VERKTYG

De generella föreskrifterna för industridammsugare har beskrivits. För industridammsugare som används med elektriska verktyg följ de ytterligare instruktioner som beskrivs nedan:

VARNING

1. Strömförbrukningen för ett elektriskt verktyg som kan anslutas till det inbyggda uttaget är 2400 W under användning, respektive. Om ett elektriskt verktyg med en strömförbrukning som överstiger ovan ansluts till det inbyggda uttaget kommer att orsaka överbelastning som resulterar i fel i den inbyggda kretsen eller kontakten eller personskador.
2. Använd ett strömuttag som klarar 16 A eller mer och avskilt från annan utrustning. Om det används med annan utrustning kan brand uppstå på grund av onormal värmeutveckling.
3. Förebygg att följande sugs in i redskapet:
 - Gnistor som uppstår vid slipning eller kapning av metall.
 - Saker av hög temperatur så som tända cigaretter.
 - Lättantändliga ämnen (bensin, tinner, bensen, fotogen, färg, etc.), explosive ämnen (nitroglycerin, etc.), brännbara ämnen (aluminium, zink, magnesium, titan, röd fosfor, gul fosfor, celluloid, etc.).
 - Skarpa saker så som spikar och rakblad.
 - Tråffils, metall, sten, strängar, etc.
 - Stelnande material så som cementpulver och toner och ledande fint stoft så som metallpulver och kolpulver.
 - Skummande vätskor så som olja, kokande vatten, kemiska vätskor och rengöringsmedel. Vätskor så som vatten och olja. Kan skapa brand och personlig skada.
4. Applicera filtret korrekt innan användning. Använd inte redskapet utan filter eller med det applicerat på fel plats eller använd ett trasigt filter. Det kan orsaka fel så som att motorn skär.
5. Håll inte vatten eller olja på redskapet eller i stickkontakter och inbyggda kontakter. Då detta redskap inte är vattentätt kan elektrisk stöt eller fel uppstå.
6. Använd inte redskapet med dess öppning för insug, luftintag eller luftutblås tilltäppta. Motortemperaturen kan stiga onormalt och orsaka problem så som deformation av delar eller att motorn skär.
7. Handha inte redskapet när dess flottör arbetar eller när slangerna eller sugmunstycket etc. är tilltäppta med ett främmande föremål. Motortemperaturen kan stiga onormalt och orsaka problem så som deformation av delar eller att motorn skär.
8. Vält inte redskapet eller använd det när det ligger på sidan. Kan orsaka elektrisk stöt eller fel.

Svenska

- För att förebygga deformation av eller att redskapet går sönder på grund av att det välter etc. flytta redskapet försiktigt. Brott, sprickor eller deformation kan orsaka personskador.
- När du tappar eller stöter vid redskapet av misstag kontrollera att det inte är brott, sprickor i redskapet eller att det är deformerat. Brott, sprickor eller deformation kan orsaka personskador.
- Stäng omedelbart av redskapet om det är i dåligt skick eller onormala ljud hörs vid användning och begär reparation från din lokala återförsäljare eller auktoriserad verkstad. Om du fortsätter att använda verktyget som det är kan det leda till personskador.
- När du använder en förlängningsladd använd en treledar kabel med jordledning. Tvåledar kablar utan jord kan orsaka elektrisk stöt.
- Detta redskap får endast användas inomhus. Använd det inte utomhus. Försämring av isolering kan orsaka elektrisk stöt eller elektrisk brand.

SPECIFIKATIONER

Artikel	Modell	RP150YB	RP250YE	RP350YE
Strömförsörjning		Enkelfas växelström 50/60 Hz vanligt användande, spänning 230 V / 240 V		
Motor		Enkelfas seriekommuteringsmotor		
Applicering		Våt och torr typ		
Ineffekt		1140 W		
Inbyggt eluttag*1		2400 W / 1700 W / 1200 W		
Max. luftflöde		3,5 m ³ /min		
Max. vakuum		22 kPa		
Detaljer-torr		15 L	25 L	35 L
Detaljer-våt		12 L	22 L	30 L
Mått (B x D x H)		334 mm x 366 mm x 400 mm	390 mm x 469 mm x 550 mm	390 mm x 469 mm x 665 mm
Vikt*2		7,8 kg	9,4 kg	9,7 kg
Kabel		8 m		

*1 Se till att kontrollera verktygets namnplåt och brytare för val av läge på grund av att den varierar beroende på försäljningsområde.

*2 Exklusive kabel och tillbehör.

STANDARD TILLBEHÖR

- Slang (id 38 mm x 3 m lång)1
- Rör2
- Foghandtag1
- Huvudmunstycke1
- Munstycke för springor1
- Våtmunstycke1
- Rundborstmunstycke1
- Fog (D)1
- Adapter1

Rätt till ändringar av standard tillbehör förbehålles.

EXTRA TILLBEHÖR (säljes separat.)

- Pappersfilter
- Kassetfilter

Rätt till ändringar av extra tillbehör förbehålles.

ANVÄNDNINGSSOMRÅDE

- Allmän rengöring på arbetsplatser och annat.
- Insamling av fint stoft som skapats vid slipning, kapning eller borrande i betong eller trä med elektriska verktyg.
- Uppsugning av vätskor så som vatten utspillt på golvet.

UPPACKNING

- Packa försiktigt upp det elektriska verktyget.
- Ta ut tillbehören i tanken innan användning.

FÖRE ANVÄNDNING

VARNING

Före användning kontrollera följande. 1 till 3 skall kontrolleras innan kontakten ansluts till uttag.

1. Kontrollera strömkällan som används.

Se till att använda redskapet med den spänning som anges på namnplåt. Om den används med en spänning som överstiger var som föreskrivs, kan motorn komma att rotera onormalt fort och skada redskapet. Vidare, använd inte redskapet med transformatorer så som likström, en elgenerator, en förstärkare eller så kommer inte bara redskapet att gå sönder utan även olyckor kan inträffa.

2. Kontrollera att vakuumbrytaren är AV.

Om, utan vetskap om att vakuumbrytaren är PÅ, kontakten sätts i uttaget kan redskapet startas plötsligt och orsaka oväntade olyckor. Vakuumbrytaren slås på genom att trycka på "ON" och kommer att slås av genom att föra tillbaka den till "OFF". Se till att kontrollera att vakuumbrytaren är i läge AV. (Bild 8)

3. Kontrollera filtret

Se "2. Fastsättning av filter" för hur filtret skall fästas.

4. Kontrollera ström uttag

Om när en kontakt ansluts uttaget är löst eller kontakten trillar ur krävs reparation. Konsultera närmsta eltilbehörsaffär. Om ett sådant uttag används som det är kan det komma att överhettas och orsaka olyckor.

5. Förlängningskabel

VARNING

Använd en oskadad förlängningskabel. Om strömkällan är avlägsen använd en förlängningskabel som är tillräckligt tjock för att tåla elströmmen och är så kort som möjligt.

ANVÄNDNING

FÖRSIKTIGT

Använd inte överdelen som fotstöd eller sitt på den. Det hända att redskapet plötsligt rör på sig och orsakar personskada.

ANMÄRKNING

Handha slangen försiktigt. Böj inte slangen med våld eller försök att trampa på den eller dra i den för att flytta industridammsugaren. Vidare, förvara inte en slang böjd. Annars kan problem så som deformation uppstå.

1. Anslutning av slang

Tryck den medföljande slangen in i öppningen för insug i tanken till det klickar till och anslut den. Vid borttagning av slangen dra i slangen medan du trycker på knappen vid öppningen för insuget. (Bild 3)

2. Fastsättning av filter (Bild 4)

VARNING

- Se till att sätta fast filtret. (tygfilter eller filter för stoft) Annars kommer motorn att skadas.
- När du samlar in fint stoft så som slip- och stenspulver använd extratillbehöret pappersfilter.
- Då det är ett filter för torr och vät sugning ta inte bort det när du suger upp vätskor så som vatten.

ANMÄRKNING

Om filtret är vått, låt det torka men undvik direkt solljus. Att använda filtret när det är vått kommer på ett märkbart sätt reducera sugkraften.

- (1) Kontrollera att filterpackningen är fast vid mynningen på tanken.
- (2) Kontrollera att filterlådan är under filtret.

3. Fäst huvudmunstycke, rör, etc.

När den används som en rengörare (Bild 5)

Anslut i ordningen slang (id 38 mm × 3 m lång), foghandtag, rör och huvudmunstycke. Anslutning görs genom att trycka i pilens riktning. Sugmunstycket för springor kan också anslutas beroende på användning.

4. Anslut elektriska verktyg (Bild 6)

Anslut i ordningen slang (id 38 mm × 3 m lång) och adapter eller fog (D) (standardtillbehör). Anslutning görs genom att trycka i pilens riktning.

5. Hur man använder det inbyggda eluttaget

VARNING

- Spänning finns id et inbyggda eluttaget oavsett läget för vakuumbrytaren eller brytaren för val av läge för detta redskap. När du sätter i kontakten för ett elektriskt verktyg i det inbyggda eluttaget, kontrollera att brytaren på det elektriska verktyget är AV. Om, utan vetskap om att vakuumbrytaren är PÅ, kontakten sätts i uttaget kan redskapet startas plötsligt och orsaka oväntade olyckor.
- Anslut inte elektriska verktyg vars strömförbrukning överstiger den för det inbyggda eluttaget. Det kan komma att orsaka överbelastning som resulterar i fel i den inbyggda kretsen eller kontakten eller personskador. Anslut elektriska verktyg vars strömförbrukning överstiger följande till ett vägguttag annat än det som detta redskap är anslutet till. 2400 W strömförbrukning för elverktyget.

ANMÄRKNING

Om en produkt som innehåller en lindad transformator ansluts till det inbyggda eluttaget kommer redskapet att spåras för ungefär 5 sekunder vilket inte innebär något fel.

(1) Kontrollera strömförbrukningen för elektriska verktyg som ska anslutas

Detta redskap kan anslutas till ett elektriskt verktyg vars strömförbrukning är 2400 W. Kontrollera strömförbrukningen för det elektriska verktyg som ska anslutas. För ett verktyg som överstiger ovan anslut det till ett uttag annat än det som redskapet är anslutet till. I detta fall kan inte redskapet handhas eller stannas genom användning av brytaren för det elektriska verktyget.

- (2) Anslut kontakten för ett elektriskt verktyg (Bild 7) Lyft luckan, sätt i kontakten för det elektriska verktyget i det inbyggda eluttaget.

6. Användning av omkopplare för val, vakuummkopplare (Bild 8)

(1) Brytare för val av läge

Genom att trycka på "A" (Automatisk) kan detta redskap manövreras eller stannas genom användning av brytaren för det elektriska verktyget. Genom att trycka på "M" (Manuell) kan detta redskap manövreras och stoppas genom manövrering av denna brytare.

(2) Vakuumbrytare

Genom att trycka på "ON" kommer redskapet att starta. Genom att återföra brytare till "OFF" kommer redskapet att stanna. När brytaren för val av läge står i "M" (Manuell) kommer redskapet att startas och stannas genom manövrering av vakuumbrytare.

(3) Förfarande för handhavande av varje brytare

- (a) Vid användning av redskapet anslutet till ett elektriskt verktyg

- ① Ställ vakuumbrytaren i läge "ON".
- ② Ställ brytaren för val av läge till "A" (Automatisk).
- ③ Genom manövrering av brytaren på det elektriska verktyget kan detta redskap också köras och stoppas samtidigt. Vidare, för att suga upp stoftet som finns kvar i slangen kommer detta redskap att fortsätta att köra flera sekunder efter att brytaren på det elektriska verktyget har slagits av och sedan stannar den.

- (b) Vid användning av redskapet som en dammsugare
- ① Ställ brytaren för val av läge till "M" (Manuell).
- ② När vakuumbrytaren står i läge "ON" kommer redskapet att köras. För att stanna det, för tillbaka brytaren till "OFF".

7. Filterrengöring

VARNING

Se till att stänga av vakuumbrytaren och ta ur kontakten från uttaget.

FÖRSIKTIGT

Om tanken fylls med damm kommer sugförmågan att minska. Släng ut dammet så fort som möjligt när det når till hälften av tankhöjden. När sugförmågan minskar under användning ta bort damm enligt följande förfarande:

- (1) Ta bort klämman och avlägsna överdelen. För förfarandet se "8. Tömma damm".
- (2) Avlägsna stoft som fastnat genom att slå på insidan av filtret flera gånger när filtret är monterat i tanken. Sugförmågan kommer att återställas.
- (3) Sätt tillbaka överdelen och klämman i dess ursprungliga position. För hur man sätter tillbaka delarna, se "8. Tömma damm".

ANMÄRKNING

Då filterrengöringsenheten körs när sugförmågan understiger en viss nivå kommer den även att köras i följande fall:

- När sugöppningen på spetsen på slangen är stängd.
- När slangen är täppt med främmande föremål.
- (1) När sugförmågan för redskapet understiger en viss nivå under användning kommer filterrengöringsenheten att automatiskt köras och sugförmågan återställas enligt följande:

- (a) Vid användning av redskapet som en dammsugare Efter det att motorn stannat genom att ställa brytaren för val av läge till "A" (Automatisk) kommer filterrengöringsenheten att köras några sekunder.
- (b) Vid användning av redskapet med ett elektriskt verktyg anslutet

Ställ brytaren för det elektriska verktyget i läge "OFF" och kör redskapet i full hastighet under några sekunder. Efter det att motorn har stannat kommer filterrengöringsenheten att köras i flera sekunder.

Svenska

Beroende på anslutet elektriskt verktyg och tjockleken på ansluten adapter i änden på slangan kan det hända att filterrengöringsenheten kommer att köras så snart brytaren på det elektriska verktyget ställs i läge "OFF". Detta är inget fel.

- (2) Om filterrengöringsenheten används upprepade gånger och sugförmågan inte återställs är tanken nästan fylld med damm. Töm tanken.

8. Tömma damm

VARNING

Se till att stänga av vakuumbrytaren och ta ur kontakten från uttaget.

FÖRSIKTIGT

- Stöt inte i tanken, filtret eller överdelen. Annars kan de deformeras eller skadas.
- Oberoende av hur mycket stoft och vätska som sugs, töm dammet och vätskan i tanken minst en gång per dag och håll redskapet, filter etc. rena. Annars kan sugförmågan minska, motorn gå sönder, lukta illa eller rosta.
- Håll inte i klämmorna när du tömmer dammet i tanken. Det kan hända att klämmorna skadas.

ANMÄRKNING

Vält inte tanken med tillbehör (Rör, Huvudmunstycke, etc.) isatta i basen eller tanken. Det kan hända att någon del skadas.

VARNING

Om redskapet läggs ned när tanken innehåller vätska kommer vätska att komma in i motorn eller området med brytare, orsaka elektrisk stöt eller motorfel.

- (1) Avlägsna klämmorna (2 st.) och lyft handtaget på överdelen. (Bild 9)
- (2) Slå lätt på insidan av filtret flera gånger för att avlägsna stoft som fastnat på filtret.
- (3) Vält tanken och släng dammet. (Bild 10, 11)
- (4) Sätt fast filtret, filterlådan, överdelen, och klämman på dess ursprungliga plats.

9. Transport och förvaring

(1) Hur man använder handtaget

Då du lyfter eller flyttar redskapet hall i handtaget på överdelen så som visas i bild 12. När du inte använder handtaget fall in det i överdelen.

(2) Låsning och frigöring av hjul

Genom att sänka spaken på hjulen med broms kommer rotationen för hjulen att låsas. För att frigöra låsta hjul höj spaken. (Bild 13) När du flyttar redskapet i ett fordon lås hjulen för att hålla kvar det på plats. Men när du flyttar redskapet kontrollera att hjulen är frigjorda annars kommer hjulen att skadas.

(3) Vid förvaring av redskapet.

När du vill avbryta rengöring för en stund kan du haka fast röret på hållaren. Redskapet kan sedan förvaras. Kabeln kan också lindas och hängas upp. (Bild 14)

10. Hur man fäster pappersfiltret (Tillval)

VARNING

- Se till att stänga av redskapen och dra ur kontakten från vägguttaget.
- Då pappersfilter används se till att använda det i kombination med standardtygfiltrat. Om pappersfiltret går sönder kan damm komma in i motorn och orsaka onormalt ljud eller brand på grund av överhettning.

FÖRSIKTIGT

När pappersfilter används, undvik att suga in vätskor så som vatten eller fuktigt damm, då detta kan leda till att filtret går sönder.

- (1) Öppna pappersfiltret horisontalt så att insugningshålet i pappersfiltret är över toppen på tanken. (Bild 15)
- (2) Innan fastsättning av filtret i redskapen vik de två veckan på pappan cirka 90° pilens riktning. (Bild 16)

- (3) Passa in insugningshålet på pappersfiltret mot öppning för insug på redskapet. Sätt i filtret i pilens riktning så som illustrationen visar så att pappan på pappersfiltret går förbi spärren på öppningen för insug. (Bild 17)

FLOTTÖRMEKANISM

Detta redskap är utrustat med en flottörmekanism för att förebygga att vatten kommer in i motorn när den suger in mer än en viss mängd vatten. När flottörer förhindrar vatten att sugas in, stäng omedelbart av brytaren och släng vattnet i tanken.

VARNING

- Med flottören i gång, fortsätt inte körning. Motortemperaturen kan annars stiga onormalt och orsaka problem så som deformation av delar eller att motorn skär.
- Undvik att suga in skummande vätskor så som rengöringsmedel eller skum. Innan flottören aktiveras kan det förekomma att skum sprutar ut från luftuttaget. Om du fortsätter att använda redskapet som det är kommer det leda till elektrisk stöt och fel.

UNDERHÅLL OCH ÖVERSYN

VARNING

- För underhåll och översyn se till att stänga av vakuumbrytaren och ta ur kontakten från uttaget.
- Arbeta inte med våta händer. Det kan orsaka elektrisk stöt eller fel.

1. Underhåll av filter

ANMÄRKNING

- Då filter är förbrukningsvara rekommenderar vi dig att ha några i reserv.
- Tygfilter behöver bara knackas på även om det är ordentligt smutsigt. Kraftig borstning förkortar dess livslängd.
- Slunga inte filter. Det kan bryta dess hartsade delar. Ett smutsigt filter minskar sugförmågan anmärkningsvärt. Knacka på insidan av filtret för att avlägsna smuts regelbundet.

2. Kontroll av monteringskruvar

Se till att varje monteringskruv är ordentligt åtdragen. Kontrollera skruvarna med jämna mellanrum. Slarv kan resultera i olycksfall.

3. Motorns underhåll

Motorn är elverktygets viktigaste del. Utsätt den inte för olja eller våta så att den skadas.

4. Kontrollera smuts

Smuts kan avlägsnas med en mjuk trasa eller en trasa fuktad i tvålvatten. Använd inte blekmedel, klor, bensin eller tinner då de kan skada plasten.

5. Service och reparationer

Alla elektriska verktyg kommer för eller senare att behöva service eller få delar utbytta på grund av slitage från normal användning. För att försäkra om att endast godkända reservdelar används måste all service och reparationer utföras av AUKTORISERADE HITACHI SERVICEVERKSTÄDER.

Om kabel skadas måste den bytas ut av tillverkaren eller serviceverkstad med kvalificerad personal för att undvika fara.

VAL AV TILLBEHÖR

Maskinens tillbehör återfinns i tabellen på sidan 146.

FÖRSIKTIGT

Vid användning och underhåll av elverktyg måste de säkerhetsbestämmelser och standarder som gäller i respektive land iakttas.

GARANTI

Vi garanterar Hitachi Elektriska verktyg i enlighet med lagstadgade/landsspecifika bestämmelser. Denna garanti täcker inte defekter eller skada på grund av felaktig användning, missbruk eller normal förslitning. Vid reklamation, var god att skicka det elektriska verktyget, ej isärtaget, med GARANTIBEVIS som hittas i slutet på denna instruktion, till en auktoriserad Hitachi serviceverkstad.

ANMÄRKNING

Beroende på HITACHIs kontinuerliga forsknings-och utvecklingsarbete, förbehåller HITACHI rätten till ändringar av tekniska data utan föregående meddelande.

SIKKERHEDSFORANSTALTNINGER FOR INDUSTRI STØVSUGEREN

- For at forhindre uheld som fx brand, elektrisk stød og tilskadekomst, skal du sørge for at følge de "Sikkerhedsforanstaltninger", der står nedenfor.
- Inden brug skal du læse alle "Sikkerhedsforanstaltninger" og anvende apparatet korrekt i henhold til instruktionerne.
- Sørg for at opbevare den instruktionsmanual på et sted hvor den altid er til rådighed for brugeren.

ADVARSEL

1. Hold arbejdsstedet rent. Der kan opstå uheld på et rodet sted eller arbejdsbænk.
2. Vær også opmærksom på situationen rundt om arbejdsstedet. Sørg for at arbejdsstedet er tilstrækkeligt oplyst. Du skal ikke anvende apparatet på steder med brandfarlige væsker eller gas.
3. Anvend en strømforsyning med den spænding og frekvens der står på navnepladen. Anvendelse af en strømforsyning med en anden spænding eller frekvens kan forårsage brand, elektrisk stød eller funktionsfejl.
4. Hold børn væk. Du må ikke lade andre personer end operatøren røre ved industri støvsugeren eller ledningen. Hold alle andre personer end operatøren væk fra arbejdsstedet.
5. Anvend den industri støvsuger der passer til arbejdet. Anvend kun apparatet til de angivne anvendelsesfunktioner.
6. Vær forsigtig med håndteringen af ledningen. Du skal ikke bære rundt på industri støvsugeren ved at holde den i ledningen, eller trække ledningen ud af stikkontakten ved at hive i den. Sørg for at holde ledningen væk fra varme, olie og skarpkantede steder. Du skal endvidere ikke placere en tung ting oven på ledningen eller klemme den.
7. Industri støvsugeren bør omhyggeligt vedligeholdes. Udskiftning af tilbehør bør følge instruktionsmanualen. Kontroller ledningen med jævne mellemrum. Hvis den er blevet beskadiget, skal du få den repareret hos din lokale forhandler eller hos en autoriseret servicerepræsentant. Hvis der anvendes en forlængerledning, skal du med jævne mellemrum kontrollere den, og udskifte den, hvis den er blevet beskadiget.
8. I følgende tilfælde skal du slukke for industri støvsugeren og slå hovedstrømforsyningen FRA: Industri støvsugeren anvendes ikke eller sendes til reparation.
Når tilbehør som fx slange eller filter skal udskiftes. Der forventes fare.
9. Undgå pludselig opstart. Du skal ikke bære apparatet med din finger placeret på kontakten, mens apparatet er sluttet til strømforsyningen. Bekræft at kontakten er slået fra, inden du sætter stikket ind i stikkontakten.
10. Vær tilstrækkelig omhyggelig med udførelsen af arbejdet. Når du anvender industri støvsugeren, skal du være opmærksom på håndteringen, hvordan arbejdet skal udføres, omgivelserne m.m., samt udvis forsigtighed i anvendelsen. Når du arbejder på afstand af industri støvsugeren, skal du være opmærksom på industri støvsugerens driftstilstand. (unormal lyd, støvafgivelse, udledning af røg m.m.) Anvend almindelig fornuft. Du skal ikke anvende apparatet, når du er træt.
11. Kontroller om der nogen dele, der er beskadiget.
- Inden brug skal du kontrollere, om der er nogen skader på beskyttelsesdækslet eller andre dele, samt bekræfte om apparatet fungerer normalt og udfører de angivne funktioner.

- Kontroller, om der er nogen uregelmæssigheder på alle steder, der kan indvirke på funktionen, positionsjusteringen og fastlåsningen af bevægelige dele, beskadigede dele eller forbindelsen.
- Udskiftning og reparation af et beskadiget beskyttelsesdæksel og andre dele bør følge de anvisninger, der gives i håndteringsinstruktionerne. Hvis der ikke er sådanne anvisninger i manualen, skal du bede om at få den repareret hos din lokale forhandler eller en autoriseret servicerepræsentant.
- Hvis kontakten ikke fungerer, skal du bede om at få den repareret hos din lokale forhandler eller en autoriseret servicerepræsentant. Du skal ikke anvende industri støvsugeren, hvis den ikke kan startes eller stoppes på kontakten.
- 12. Kontakt en specialforretning angående reparation af industri støvsugeren.
- På grund af at denne industri støvsuger overholder de gældende sikkerhedsstandarder, må du ikke modificere den.
- Sørg for at bede om at få den repareret hos din lokale forhandler eller en autoriseret servicerepræsentant. Forsøg på selv at reparere apparatet kan forårsage uheld eller personskade.
- 13. Dette apparat kan benyttes af børn på 8 år eller derover, og personer med reducerede fysiske, sensoriske eller mentale evner, eller manglende erfaring eller viden, hvis de er under opsyn og har modtaget instruktion vedrørende sikker brug af apparatet og forstår de farer, der kan opstå. Børn må ikke lege med apparatet. Rengøring og brugervedligeholdelse må ikke foretages af børn uden opsyn.

FORHOLDREGLER VED BRUG AF EN INDUSTRI STØVSUGER TIL EL-VÆRKTØJ

De almindeligt gældende forholdsregler for industri støvsugere er blevet beskrevet. Efterfølg de yderligere forholdsregler, der er beskrevet nedenfor, ved brug af industri støvsugere til el-værktøj.

ADVARSEL

1. Strømforbruget for et el-værktøj, der kan slutes til det aflåsede el-udtag, er på respektivt 2400 W under operation. Hvis du anvender et el-værktøj, der er forbundet til det aflåsede el-udtag, der har et højere strømforgbrug, vil overstrøm forårsage fejlfunktion i aflåsingskredsen eller stikket, eller personskader kan opstå.
2. Anvend en isoleret stikkontakt med en strømstyrke på 16 A eller mere. Hvis den anvendes sammen med andre instrumenter, kan der opstå brand pga. den abnorme varmeudvikling.
3. Sørg for at apparatet ikke opsluger følgende:
 - Gnister der opstår under slibning eller skæring af metal.
 - Meget varme ting som fx en tændt cigaret.
 - Brandfarlige stoffer (benzin, fortynder, rensbenzin, petroleum, maling m.v.), sprængfarlige stoffer (nitroglycerin m.v.), brændbare stoffer (aluminium, zink, magnesium, titanium, rød fosfor, gul fosfor, celluloid m.v.)
 - Skarpe ting som fx søm og en barberkniv.
 - Træspåner, metal, sten, snor m.v.
 - Materialer der storkner som fx cementpulver og toner, og fint ledende støv som fx metalpulver og kulpulver.
 - Skummende væsker som fx olie, kogende vand, kemiske væsker og renssemiddel. Væsker som fx vand og olie. Kan forårsage brand eller personskader.

4. Indstil filteret korrekt inden brug. Du skal ikke anvende apparatet uden filteret, med filteret sat i en forkert position eller sammen med et filter, der er i stykker. Det kan forårsage funktionssvigt som fx at motoren brænder sammen.
5. Du skal ikke putte vand eller olie på apparatet, stikket eller det aflåsende el-udtag. Pga. at dette apparat ikke er vandtæt, kan det forårsage elektrisk stød eller funktionssvigt.
6. Du skal ikke anvende apparatet, hvis sugeåbningen, luftindtaget eller udblæsningsåbningen er spærret. Det kan få motortemperaturen til at stige unormalt meget og forårsage problemer som fx deformation af dele eller sammenbrænding af motor.
7. Du skal ikke anvende apparatet, hvis dets flyder er aktiveret, eller hvis dets slange eller sugemunding er tilstoppet. Det kan få motortemperaturen til at stige unormalt meget og forårsage problemer som fx deformation af dele eller sammenbrænding af motor.
8. Du skal ikke vælte apparatet eller anvende det, mens det ligger på siden. Det kan forårsage elektrisk stød eller fejlfunktioner.
9. For at forhindre deformation eller brud på apparatet pga. vælten m.v. bør apparatet flyttes forsigtigt. Brud, revner eller deformation kan forårsage personskader.
10. Hvis du ved et uheld taber eller støder apparatet, skal du kontrollere apparatet for brud, revner og deformation. Brud, revner eller deformation kan forårsage personskader.
11. Hvis apparatet er i dårlig stand eller afgiver en unormal lyd under anvendelse, skal du øjeblikkelig slukke på kontakten og bede om at få den repareret hos din lokale forhandler eller en autoriseret servicerepræsentant. Hvis du forsætter med at anvende apparatet som det er, kan det forårsage personskader.
12. Når du anvender en forlængerledning skal du anvende et 3-ledet cabtyre-kabel med jordleder. Dobbeltkabel uden jordleder kan forårsage elektrisk stød.
13. Dette apparat kan kun anvendes indendørs. Du skal aldrig anvende det udendørs. Nedbrydelse af isoleringen kan forårsage elektrisk stød eller brand.

SPECIFICATIONER

Del \ Model	RP150YB	RP250YE	RP350YE
Anvendt strømforsyning	Enkeltfase AC 50/60 Hz almindelig brug, spænding 230 V / 240 V		
Motor	Enkeltfase serie kommutatormotor		
Anvendelse	Våd og tør type		
Driftseffekt	1140 W		
Aflåsende el-udtag*1	2400 W / 1700 W / 1200 W		
Maks. luftmængde	3,5 m ³ /min		
Maks. vakuum	22 kPa		
Detaljer-Tør	15 L	25 L	35 L
Detaljer-Våd	12 L	22 L	30 L
Dimensioner (W x D x H)	334 mm x 366 mm x 400 mm	390 mm x 469 mm x 550 mm	390 mm x 469 mm x 665 mm
Vægt*2	7,8 kg	9,4 kg	9,7 kg
Ledning	8 m		

*1 Sørg for at kontrollere navnepladen og tilstandsvælgerkontakten på produktet, da det kan ændres efter områder.

*2 Uden ledning og tilbehør.

STANDARD TILBEHØR

- (1) Slange (38 mm x 3 m lang)1
- (2) Rør2
- (3) Samlehandtag1
- (4) Hovedmundstykke1
- (5) Fugemundstykke1
- (6) Vådmundstykke1
- (7) Rundt børstemundstykke1
- (8) Samling (D)1
- (9) Adapter1

Ret til ændringer i standardtilbehøret forbeholdes.

EKSTRA TILBEHØR (sælges separat)

- Papirfilter
- Patronfilter

Ret til ændringer i ekstra tilbehør forbeholdes.

ANVENDELSE

- Almindelig rengøring på arbejdspladser og lignende.
- Opsamling af fint støv fra slibning, skæring eller boring i beton eller træ ved hjælp af el-værktøj.
- Opsugning af væsker som fx vand der er spildt på gulvet.

UDPAKNING

- Pak forsigtigt el-værktøjet ud.
- Tag delene ud af tanken inden du begynder at arbejde.

FØR IBRUGTAGNING

ADVARSEL

Kontroller følgende inden brug. 1 til 3 bør kontrolleres inden, du sætter stikket ind i stikkontakten.

Dansk

1. Bekræft den anvendte strømforsyning.

Sørg for at anvende apparatet med den spænding der er angivet på navnepladen. Hvis apparatet anvendes med en spænding, der overstiger angivelsen, kan motorrotationen blive unormalt hurtigt og beskadige apparatet. Du må endvidere ikke anvende apparatet sammen med transformere, som fx en jævnstrømsenhed, en motorgenerator eller en spændingsforstærker, da ikke bare apparatet vil blive beskadiget, men der kan opstå uheld.

2. Bekræft at støvsugningskontakten er slået FRA (OFF).

Hvis du sætter stikket ind i stikkontakten uden at være klar over at støvsugningskontakten er slået TIL (ON), vil apparatet pludselig starte op, og der kan opstå uventede uheld. Støvsugningskontakten slås til ved at trykke på "ON" og den slås fra ved at sætte den tilbage til "OFF". Sørg for at kontrollere at støvsugningskontakten er på OFF. (Fig. 8)

3. Kontroller filteret

Filteret bør monteres korrekt i henhold til "2. Montering af filteret".

4. Inspektion af stikkontakten

Hvis stikkontakten sidder løst, eller stikket nemt falder ud, når du sætter stikket ind, skal stikkontakten repareres. Konsulter et elektriker/værksted i nærheden af dig. Hvis du anvender en sådan stikkontakt, som den er, vil den blive overophedet og forårsage uheld.

5. Forlængerledning

ADVARSEL

Anvend en intakt forlængerledning. Hvis der er langt til strømforsyningen, skal du anvende en forlængerledning, der er tyk nok til at lede elektrisk strøm, samt så kort som muligt.

SÅDAN ANVENDER DU APPARATET

FORSIGTIG

Du skal ikke anvende topdelen som en fodskammel, og du skal ikke sidde på den. Ellers kan apparatet pludselig begynde at flytte på sig og forårsage uheld.

BEMÆRK

Vær forsigtig med håndteringen af slangen. Du skal ikke bøje slangen med kraft, trampe på den eller hive i den for at flytte industri støvsugeren. Endvidere skal du ikke opmagasinere slangen, mens den er bøjet. Ellers kan der opstå problemer som fx deformation.

1. Tilslutning af slangen

Tryk den medfølgende slange ind i sugåbningen på tanken, indtil den klikker, og tilslut den. Når du afmonterer slangen, skal du trække i slangen, mens du trykker på knappen på sugåbningen. (Fig. 3)

2. Montering af filteret (Fig. 4)

ADVARSEL

- Sørg for at montere filteret. (stoffilter eller filter til støv) Ellers vil motoren blive beskadiget.
- Når du opsamler fint støv som fx fra beklædningsmateriale eller stemmel, skal du anvende papirfilteret (ekstraudstyr).
- Pga. at det er et filter til både tør og våd sugning, skal du ikke fjerne det, når du opsuger væsker som fx vand.

BEMÆRK

Hvis filteret er vådt, skal du lade det tørre væk fra direkte sollys. Bruger du filteret, når det er vådt, reduceres sugekraften væsentligt.

- (1) Kontroller at filterpakningen er sat på tankens munding.
- (2) Kontroller at filterkurven er på bunden af filteret.

3. Monter hovedmundstykke, rør m.v.

Når apparatet anvendes som en almindelig støvsuger (Fig. 5)

Tilslut i rækkefølgen slange (38 mm × 3 m lang), samlehåndtag, rør og hovedmundstykke. Tilslutningen udføres ved at trykke i den retning, som pilen viser.

Sugemundingen til fuger kan også monteres afhængig af anvendelsen.

4. Tilslut til el-værktøj (Fig. 6)

Tilsluttes i rækkefølgen slange (D) (indre diameter 38 mm × 3 m lang) og adapter eller samling (standardtilbehør). Tilslutningen udføres ved at trykke i den retning, som pilen viser.

5. Sådan anvender du det aflåsende el-udtag

ADVARSEL

- Der er spænding i det aflåsende el-udtag uafhængigt af positionen af støvsugningskontakten eller tilstandsvælgerkontakten på dette apparat. Når du sætter stikket fra et el-værktøj i det aflåsende el-udtag, skal du kontrollere at kontakten på el-værktøjet er slået FRA. Hvis du sætter stikket ind i stikkontakten uden at være klar over at støvsugningskontakten er slået TIL (ON), vil apparatet pludselig starte op, og der kan opstå uventede uheld.

- Du skal ikke tilslutte et el-værktøj, der overstiger det følgende strømforbrug, til det aflåsende el-udtag. Ellers vil en overstrøm forårsage fejlfunktion for det aflåsende el-udtag, stik eller forårsage et uheld. Tilslut et el-værktøj, der overstiger det følgende strømforbrug, til en anden stikkontakt end den stikkontakt som dette apparats stik er sluttet til. 2400 W strømforbrug for el-værktøjet.

BEMÆRK

Hvis et produkt, der indeholder en transformer, slutes til det aflåsende el-udtag, vil apparatet være aflåst i ca. 5 sekunder, hvilket ikke betyder en fejlfunktion.

(1) Kontroller strømforbruget for det el-værktøj der skal tilsluttes

Dette apparat kan tilsluttes et el-værktøj hvis strømforbrug er på 2400 W. Kontroller strømforbruget for det el-værktøj, der skal tilsluttes. Hvis et el-værktøj overstiger ovenstående, skal du slutte det til en anden stikkontakt end den stikkontakt, som dette apparats stik er sluttet til. I dette tilfælde kan apparatet ikke betjenes eller stoppes ved at betjene kontakten på el-værktøjet.

(2) Tilslut stikket fra et el-værktøj (Fig. 7)

Løft dækslet op, sæt stikket fra el-værktøjet ind i det aflåsende el-udtag.

6. Betjening af kontakt til valg af indstilling, kontakt til vakuum (Fig. 8)

(1) Tilstandsvælgerkontakt

Ved at trykke på "A" (Automatisk) kan apparatet betjenes eller stoppes ved at betjene kontakten på det tilsluttede el-værktøj. Ved at trykke på "M" (Manuel) kan dette apparat betjenes eller stoppes ved betjening af dets kontakt.

(2) Støvsugningskontakt

Ved at trykke på "ON" (TIL) vil apparatet aktiveres. Ved at sætte kontakten tilbage til "OFF" (FRA) vil apparatet stoppe. Når tilstandsvælgerkontakten er på "M" (Manuel), vil apparatet aktiveres og stoppe ved betjening af støvsugningskontakten.

(3) Fremgangsmåde for betjening af hver knap

(a) Når du anvender apparatet sammenkoblet med et el-værktøj

- ① Tryk på "ON" på støvsugningskontakten.
- ② Tryk på "A" (Automatisk) på tilstandsvælgerkontakten.
- ③ Ved at betjene kontakten på det tilsluttede el-værktøj, starter og stopper også dette apparat sammenkoblet. For endvidere at sug det støv op der er tilbage i slangen, fortsætter apparatet med at køre i adskillige sekunder, efter du har slukket på kontakten på el-værktøjet, hvorefter apparatet stopper.

(b) Når du anvender apparatet som en almindelig støvsuger

- ① Tryk på "M" (Manuel) på tilstandsvælgerkontakten.

- ② Hvis der trykkes på "ON" på støvsugningskontakten, aktiveres apparatet. For at stoppe det skal du sætte kontakten tilbage på "OFF".

7. Filterrensning

ADVARSEL

Sørg for at slå støvsugerkontakten fra og trække stikket ud fra stikkontakten.

FORSIGTIG

Hvis tanken er fyldt med støv, aftager sugekraften. Tøm støvet ud så hurtigt som muligt, når det når halvt op i tanken.

Når sugekraften aftager under brug, skal du fjerne støvet ved hjælp af følgende fremgangsmåde:

- (1) Fjern låseanordningen og tag topdelen af. Se "8. Udtømning af støv" for fremgangsmåden.
- (2) Fjern det støv, der sidder fast, ved at slå adskillige gange på indersiden af filteret med det filter, der er monteret inde i tanken. Sugekraften vil blive genoprettet.
- (3) Monter topdelen og låseanordningen på deres oprindelige pladser. Se "8. Udtømning af støv" for metoden til montering.

BEMÆRK

Pga. at filterrensningsfunktionen aktiveres hvis sugekraften aftager til en vis grad, så aktiveres den også i følgende tilfælde:

- Når sugemundingen på slangens ende er spærret.
- Når slangen er tilstoppet.
- (1) Når sugekraften på apparatet aftager til en vis grad under brug, vil filterrensningsfunktionen automatisk aktiveres, og apparatets sugekraft vil blive genoprettet som følger:
 - (a) Når du anvender apparatet som en almindelig støvsuger

Når motoren er stoppet ved at sætte tilstandsvælgerkontakten på "A" (Automatisk), aktiveres filterrensningsfunktionen i adskillige sekunder.
 - (b) Når du anvender apparatet med et el-værktøj tilsluttet

Sæt el-værktøjets kontakt på "OFF" og kør apparatet på fuld styrke i adskillige sekunder. Når motoren derefter er stoppet, aktiveres filterrensningsfunktionen i adskillige sekunder. Afhængig af det el-værktøj der er tilsluttet, og tykkelsen af tilbehørsadapteren på enden af slangen, vil filterrensningsfunktionen muligvis aktiveres hver gang kontakten på el-værktøjet sættes på "OFF". Dette er dog ikke en fejlfunktion.
 - (2) Hvis filterrensningsfunktionen aktiveres gentagne gange, uden at sugekraften genoprettes, er tanken næsten fyldt med støv. Tøm støvet i tanken ud.

8. Udtømning af støv

ADVARSEL

Sørg for at slå støvsugningskontakten fra og trække stikket ud fra stikkontakten.

FORSIGTIG

- Du skal ikke udsætte tank, filter eller topdel for stød. Ellers kan de blive deformere eller beskadiget.
- Selvom det er baseret på den mængde af støv og væsker, der suges op, bør du tømme tanken for støv og væsker mindst en gang om af dagen og holde apparatet, filteret m.v. rent. Ellers kan det forårsage en aftagning af sugekraften, motorfejl, dårlig lugt eller rustudvikling.
- Du skal ikke holde fast i låseanordningerne, når du tømmer støvet i tanken ud. Ellers kan låseanordningerne blive beskadiget.

BEMÆRK

Du skal ikke vippe tanken, mens tilbehøret (rør, hovedmundstykke m.v.) er sat på underdelen eller inde i tanken. Ellers kan delene blive beskadiget.

ADVARSEL

Hvis apparatet skubbes om på siden, mens der er væske i tanken, vil væsken komme ind i motor- eller kontaktområdet og forårsage elektrisk stød eller motorfejl.

- (1) Fjern låseanordningerne (2 stykker) og løft håndtaget på topdelen. (Fig. 9)
- (2) Slå let adskillige gange på indersiden af filteret, og fjern støvet der sidder på filteret.
- (3) Vip tanken og tøm støvet ud. (Fig. 10, 11)
- (4) Monter filteret, filterkurven, topdelen og låseanordningen på deres oprindelige positioner.

9. Transport og opbevaring

(1) Sådan anvender du håndtaget

Når du bærer på eller flytter apparatet, skal du holde i håndtaget på topdelen som vist på Fig. 12. Når du ikke anvender håndtaget, skal du putte det ind i topdelen.

(2) Fastlåsning og udløsning af drejhjulet

Ved at sænke låsemekanismen på drejhjulet med bremsen, låses hjulets rotation fast. Når du vil løse det fastlåste hjul, skal du løfte låsemekanismen. (Fig. 13) Når du har apparatet med i et køretøj, skal du låse drejhjulet for at fastholde apparatet. Men når du flytter apparatet, skal du kontrollere at drejhjulet er udløst, ellers vil drejhjulet blive beskadiget.

(3) Når apparatet opbevares

Når du ønsker at afbryde rengøringen et øjeblik, kan du fastgøre rorets rørholder på krogen. Derefter kan apparatet blive opbevaret. Ledningen kan også samles og fastgøres. (Fig. 14)

10. Sådan monteres papirfilteret (Ekstraudstyr)

ADVARSEL

- Sørg for at slukke for apparatet og tage stikket ud fra stikkontakten.
- Når du anvender et papirfilter, skal du anvende det i kombination med standardstoffilteret. Hvis papirfilteret går i stykker, kan der trænge støv ind i motoren, hvilket kan forårsage unormal støj og brand pga. overophedning.

FORSIGTIG

Når du anvender et papirfilter, skal du undgå at opsuge væsker som fx vand eller vådt støv, eftersom det kan få filteret til at revne.

- (1) Åbn papirfilteret vandret sådan at sugehullet i papirfilteret befinder sig oven over toppen på tanken. (Fig. 15)
- (2) Inden du fastgør filteret til apparatet, skal du bøje de to folder i papstykket cirka 90° i pilens retning. (Fig. 16)
- (3) Afpas sugehullet i papirfilteret med sugeåbningen på apparatet. Indsæt filteret i den retning som pilen viser på illustrationen, sådan at papirfilterets papstykke går forbi stopperen på sugeåbningen. (Fig. 17)

FLYDERMEKANISME

Dette apparat er udstyret med en flydermekanisme, der forhindrer vand i at komme ind i motoren, når den suger mere end en bestemt mængde vand. Når flyderen aktiveres for ikke at suge vand ind, skal du straks slå kontakten fra og tømme vandet i tanken ud.

ADVARSEL

- Når flyderen er aktiveret, skal du ikke fortsætte betjeningen af apparatet. Ellers kan det få motortemperaturen til at stige unormalt meget og forårsage problemer som fx deformation af dele eller sammenbrænding af motor.
- Undgå at opsuge skummende væske som fx rensmiddel eller skum. Inden flyderen aktiveres, kan der muligvis sprøjte skum ud fra luftudmunningen. Hvis du fortsætter med at anvende apparatet som det er, vil det føre til elektrisk stød eller fejlfunktion.

EFTERSYN OG VEDLIGEHOLDELSE

ADVARSEL

- Sørg for at slå støvsugningskontakten fra og trække stikket ud fra stikkontakten under inspektion og vedligeholdelse.
- Du skal ikke arbejde med våde hænder. Det kan forårsage elektrisk stød eller personskader.

1. Vedligeholdelse af filter

BEMÆRK

- Pga. at et filter er et forbrugsstof, anbefaler vi, at du har nogle ekstra filtre parat.
- Stoffilteret bør blot bankes, selv om det er betydeligt tilstoppet. Stærk børstning vil forkorte dets levetid.
- Du skal ikke slynge et filter. Det kan ødelægge dets plasticdel.

Et tilstoppet filter vil nedsætte sugekraften væsentligt. Bank med jævne mellemrum på indersiden af filteret for at fjerne støv.

2. Eftersyn af monteringskruerne

Efterse regelmæssigt alle monteringskruer og sørg for, at de er ordentligt strammet. Er nogen af skruerne løse, bør de strammes øjeblikkeligt. Forsømmelse i så henseende kan medføre alvorlig risiko.

3. Vedligeholdelse af motoren

Motordelen er værktøjets hjerte.

Sørg for, at denne ikke beskadiges og holdes fri for fugt og olie.

4. Kontroller for støv

Støv kan blive fjernet med en blød klud, eller en klud der fugtet i sæbevand. Du skal ikke anvende blegemiddel, klorin, benzin eller fortynder, idet disse kan beskadige plastikken.

5. Service og reparationer

Alt kvalitets el-værktøj vil på et tidspunkt kræve service eller udskiftning af dele pga. slid fra normalt brug. For at være sikker på at der kun vil blive anvendt godkendte udskiftningsdele, skal al service og reparationer kun udføres af et HITACHI- AUTORISERET SERVICECENTER.

Hvis strømforsyningsledningen er beskadiget, skal den udskiftes af producenten, dens serviceagent eller lignende kvalificerede personer for at undgå en farlig situation. qualified persons in order to avoid a hazard.

VALG AF TILBEHØR

Denne maskines tilbehør er opstillet i tabellen på side 146.

FORSIGTIG

Ved anvendelse og vedligeholdelse af el-værktøj skal de sikkerhedsregler og standarder, som gælder i hvert enkelt land, nøje overholdes.

GARANTI

Vi yder garanti på elektriske værktøjer fra Hitachi i henhold til lovmæssige/nationale særbestemmelser alt efter land. Denne garanti dækker ikke defekter eller beskadigelse som følge af mishandling, misbrug eller normal slitage. I tilfælde af klager bedes du indsende det elektriske værktøj, i samlet tilstand, med det GARANTIBEVIS, der forefindes i slutningen af denne håndteringsvejledning, til et Hitachi-autoriseret servicecenter.

BEMÆRK

Grundet HITACHI's løbende forskning og udvikling, kan bemeldta specifikationer ændres uden forudgående varsel.

SIKKERHETSFORHOLDSREGLER FOR STØVSUGEREN

- For å hindre ulykker som brann, elektrisk støt og andre skader følg "Sikkerhetsforholdsreglene" under.
- Før bruk, les "Sikkerhetsforholdsreglene" nøye og følg instruksjonene ved bruk av støvsugeren.
- Sørg for at denne sikkerhetsinstruksen oppbevares slik at den kan konsulteres av brukeren til enhver tid.

ADVARSEL

1. Hold arbeidsområdet rent. Avfall og rusk kan forårsake uhell.
2. Vis aktsomhet i og rundt arbeidsområdet. Sørg for at området er opplyst. Ikke bruk støvsugeren i områder med brannfarlige væsker eller gasser.
3. Bruk strømtilførsel med riktig spenning og frekvens som vist på navn platen. Bruk av annen spenning og frekvens kan forårsake brann, elektrisk støt eller andre skader.
4. Hold barn unna. Ikke la andre personer enn brukeren ta på støvsugeren eller ledningen. Hold andre personer enn brukeren vekk fra arbeidsområdet.
5. Bruk støvsugeren kun til de spesifiserte arbeidsoppgavene.
6. Ledningen skal ikke behandles røft. Ikke bær støvsugeren mens ledningen holdes for hånd og ikke trekk ut støpslet fra stikkontakten ved å dra i ledningen. Hold ledningen borte fra varme, olje eller spisse kanter og gjenstander. Ikke plasser tunge objekter på ledningen og ikke la den komme i klem.
7. Støvsugeren bør vedlikeholdes godt. Følg bruksanvisningen ved bytte av tilbehør. Sjøkk ledningen med jevne mellomrom. Hvis den er skadet, reparer den ved et Hitachi-godkjent verksted. Hvis en skjøtleddning brukes, sjekk også denne regelmessig og bytt den hvis den er skadet.
8. I følgende situasjoner, skru av støvsugeren og slå "AV" hovedstrøms tilførselen:
Når støvsugeren ikke er i bruk eller den skal sendes til reparasjon.
Når tilbehør som slange og filter skiftes.
Når fare kan oppstå.
9. Unngå uforbredt igangsetting. Ikke bær maskinen når den er koblet til strømforsyningen med en finger på startbryteren. Bekreft at bryteren er skrudd "AV" før støpslet settes i.
10. Vær forsiktig under arbeidet. Følg med på hvordan støvsugeren håndteres, hvordan arbeidet utføres, området rundt arbeidsområdet, etc. og utfør arbeidet forsiktig. Hvis arbeidet er en viss distanse fra støvsugeren, følg med på maskinen (for unormale lyder, røykutvikling, støv lekkasje etc.) Bruk sunn fornuft. Hvis bruker er trett, stopp arbeidet.
11. Sjekk for skader på maskinen og tilbehør.
 - Før bruk, sjekk for skader på beskyttelses-deksel eller andre deler og bekreft at maskinen fungerer som normalt.
 - Sjekk for abnormiteter i alle områder som kan ha effekt på driften, posisjonen på bevegelige og fastklemte deler, skadede deler eller tilknyttede deler.
 - Bytte og reoperasjon av beskyttelsesdeksler og andre deler skal gjøres i følge instruksjonen i bruksanvisningen. Hvis instruksjoner ikke finnes, vennligst reparer skaden ved et Hitachi-godkjent verksted.
 - Hvis bryteren ikke fungerer, vennligst reparer skaden ved et Hitachi-godkjent verksted. Unngå bruk av støvsugeren hvis den ikke kan startes eller stoppes ved hjelp av bryteren.
12. Kontakt forhandler eller et Hitachi-godkjent verksted for reoperasjon av støvsugeren.

- Siden denne støvsugeren følger gjeldene sikkerhetsstandarder, skal den ikke modifiseres.
 - Kontakt forhandler eller et Hitachi-godkjent verksted for reoperasjon av støvsugeren. Reoperasjon utført av andre kan forårsake skader eller ulykker.
13. Denne maskinen kan brukes av barn fra 8 år og oppover og av personer med reduserte fysiske, sensoriske eller mentale evner eller mangel på erfaring og kunnskap hvis de har fått tilsyn eller instruksjon når det gjelder bruk av maskinen på en trygg måte og forstår farene som er involvert. Barn må ikke leke med maskinen. Rengjøring og brukervedlikehold skal ikke gjøres av barn uten tilsyn.

SIKKERHETSINSTRUKS VED BRUK AV STØVSUGER SAMMEN MED ELEKTRO-VERKTØY KOBLET TIL KRAFTUTTAKET

Generelle forholdsregler ved bruk av støvsugeren har blitt beskrevet. For bruk av støvsugeren sammen med elektroverktøy følg i tillegg instruksene beskrevet under:

ADVARSEL

1. Strømforbruket av et elektroverktøy som kan kobles til kraftuttaket på maskinen skal ikke overstige 2400 W. Hvis strømforbruket er høyere enn dette vil overlaststrøm føre til driftsforstyrrelser knyttet til stikkontakten eller støpslet eller forårsake annen skade.
2. Bruk stikkontakter med merkeytelse 16 A eller mer og med isolasjon. Hvis den brukes sammen med andre verktøy enn støvsugeren kan brann oppstå som en følge av overoppheting.
3. Sørg for at maskinen ikke suger inn følgende:
 - Gnister fra metall saging eller sliping.
 - Varme gjenstander, som tente sigaretter.
 - Brennbare stoffer (bensin, tynner, parafin, petroleum, maling, etc.), eksplosive stoffer (nitroglyserin, etc.), brennbare materialer (aluminium, sink, magnesium, titanium, rød fosfor, gul fosfor, celluloid, etc.)
 - Skarpe ting som spiker og barberblad.
 - Trespon, metal, stein, streng, etc.
 - Stivningsmaterialer som sement og lakk, og ledende, fint støv som metall støv og karbon støv.
 - Skummende væsker som olje, kokende vann, kjemiske væsker og vaskemiddel. Væsker som olje og vann kan forårsake brann eller andre skader.
4. Sett filteret korrekt i før bruk. Ikke bruk støvsugeren uten filter, med filteret innsatt feil, eller med et skadet filter. Dette kan forårsake skade, som motor utbrenning.
5. Ikke utsett maskinen, støpslet eller kraftuttak for vann eller olje. Siden maskinen ikke er vannrett kan vann eller olje lede til elektrisk støt eller andre skader.
6. Ikke bruk støvsugeren hvis innsugsåpningen, luftinntaket eller avsugsinntaket er blokkert. Hvis dette gjøres kan motoren overopphetes og føre til deformasjon av deler eller motor utbrenning.
7. Ikke bruk maskinen når flottoren går eller når slangen eller munnstykket, etc. er blokkert av fremmedlegemer. Hvis dette gjøres kan motoren overopphetes og føre til deformasjon av deler eller motor utbrenning.
8. Ikke tipp maskinen over og ikke bruk den hvis den ligger på siden. Dette kan forårsake elektrisk støt eller andre skader.
9. For å hindre deformasjoner eller skader som følger av at maskinen tipper over etc., bør maskinen flyttes rolig og forsiktig. Deformasjoner, sprekker eller brudd kan forårsake ulykker.

Norsk

- Hvis maskinen mistes eller dumper borti noe ved et uhell, sjekk for deformasjoner, brudd eller sprekker. Deformasjoner, sprekker eller brudd kan forårsake ulykker.
- Hvis støvsugeren ikke virker som den skal eller lager unormale lyder, skru av maskinen øyeblikkelig. Kontakt forhandler eller et Hitachi-godkjent verksted for reparasjon av støvsugeren. Hvis du fortsetter å bruke maskinen kan dette lede til ulykker og skade.
- Hvis en skjøteledning brukes, benytt en triplekskabel med jording. Hvis en dupleks kabel uten jording brukes kan dette føre til elektrisk støt.
- Denne støvsugeren er bare til innendørs bruk. Ikke bruk den utendørs. Utendørs bruk kan føre til isolasjons forringelse som igjen kan lede til brann eller elektrisk støt.

SPECIFIKASJONER

Spesifikasjoner	Model	RP150YB	RP250YE	RP350YE
Hovedtilkobling		Enkel fase AC 50/60 Hz vanlig bruk, Spenning 230 V / 240 V		
Motortype		Enkel fase serie kommutator motor		
Bruksområder		Våt- og tørrsuger		
Effekt		1140 W		
Kraftuttak ^{*1}		2400 W / 1700 W / 1200 W		
Maks. Luftstrøm		3,5 m ³ /min		
Maks. Vakuum		22 kPa		
Detaljer-Tørr		15 L	25 L	35 L
Detaljer-Våt		12 L	22 L	30 L
Dimensjon (Bredde x Dia. x Høyde)	334 mm x 366 mm x 400 mm	390 mm x 469 mm x 550 mm	390 mm x 469 mm x 665 mm	
Vekt ^{*2}		7,8 kg	9,4 kg	9,7 kg
Ledning		8 m		

*1 Sørg for å kontrollere navneplaten og modus bryteren på produktet, da dette kan være forskjellig avhengig av region.

*2 Uten ledning og tilbehør.

ACESSÓRIOS-PADRÃO

- (1) Slange (id 38 mm x 3 m lang)1
- (2) Forlengelsesrør2
- (3) Forbindelsehåndtak1
- (4) Hovedmunnstykke1
- (5) Fugemunnstykke1
- (6) Våtmunnstykke1
- (7) RunSdt børste munnstykke1
- (8) Ledd (D)1
- (9) Adapter1

Standard-utstyret kan endres uten rarsel.

TILLEGGSTUTSTYR (selges separat)

- Papir filter
- Patronfilter

Tilleggsutstyret kan endres uten varsel.

BRUK

- Generell rengjøring av arbeidsområder og lignende steder.
- Oppsamlings av fint støv fra sliping, saging eller boring i betong eller tre ved hjelp av eletroverktøy.
- Sugging av væsker med vann sølt på gulv.

UTPAKKING

- Pakk ut støvsugeren forsiktig.
- Ta ut tilbehøret fra beholderen før arbeidet startes.

SJEKK FØR BRUK

ADVARSEL

Før bruk, sjekk følgende. Punkt 1 til 3 skal sjekkes før støvsugerens støpsel kobles til stikkkontakten.

1. Bekreft riktig strømforsyning

Sørg for at støvsugeren kun bruker strømtilførsel med riktig spenning og frekvens som vist på navn platen. Hvis maskinen brukes med høyere spenning, kan motoren rotere for raskt og skade støvsugeren. Videre, ikke bruk maskinen med omformere, som likestrømsforsyning, generator, eller spenningsøker, da dette ikke bare kan skade maskinen, men også forårsake ulykker.

2. Bekreft at vakuumbryteren er "AV"

Hvis vakuumbryteren er "PÅ" og støvsugerens støpsel kobles til kan uforbredt igangsetting forårsake skade. Vakuumbryteren vil slå på ved å trykke "PÅ" og slås av når bryteren returneres til "AV". Sørg for at vakuumbryteren er "AV" (Fig. 8).

3. Sjekk filteret

Hvis til "2. Innsetting av filteret" slik at filteret er riktig innsatt.

4. Inspeksjon av stikkkontakten

Hvis, når støpslet er koblet til, stikkkontakten er ustø eller støpslet enkelt faller ut, er reparasjon nødvendig. Kontakt elektriker. Hvis en slik stikkontakt brukes vil den overopphetes og forårsake ulykker.

5. Skjøteledning

ADVARSEL

Bruk en uskadet skjøteledning. Hvis stikkkontakten er langt unna arbeidsområdet, bruk en skjøteledning som er tykk nok til å sende elektrisitet igjennom og som er så kort som mulig.

COMO USAR

FORSIKTIG

Ikke bruk maskinen som fotstøtte eller sitt på den. Hvis dette gjøres kan støvsugeren plutselig flytte seg og forårsake skade.

MERK

Slangen bør behandles forsiktig. Ikke bøy slangen, ikke trå på den og ikke dra i den for å flytte støvsugeren. Slangen skal ikke lagres mens den er bøyd. Dette kan lede til at slangen deformeres.

1. Tilkobling av slangen

Press slangen inn i innsugsåpningen til beholderen slik at den klikker og festes. For å fjerne slangen, trekk i slangen samtidig som knappen i innsugsåpningen klemmes inn (Fig. 3).

2. Innsetting av filteret (Fig. 4)

ADVARSEL

- Sørg for å innsette filteret (stoffilter eller filter for støv). Ellers vil motoren skades.
- Når fint støv oppsamles, som trestøv eller stein- støv, bruk det valgfrie papirfilteret.
- Siden filteret er for både våt- og tørrsuging, ikke fjern det mens væske, som vann, suges opp.

MERK

Hvis filteret er vått, tørk det utenfor direkte sollys. Bruk av filteret mens det er vått vil kraftig svekke oppsugningsevnen.

- (1) Sjekk at filter mansjetten dekker hele inntaket til beholderen.

- (2) Sjekk at filterhuset er på bunnen av filteret.

3. Tilkobling av hovedmunnstykket, rør, etc. når maskinen brukes til vanlig rengjøring (Fig. 5)

Begynn med Slangen (id 38 mm x 3 m lang), Forbindelseshåndtaket, Rør, og Hovedmunn-stykket. Tilkobling skjer ved å innsette delene i pilretningen. Fugemunnstykket kan også tilkobles avhengig av applikasjonen.

4. Tilkobling av elektroverktøy (Fig. 6)

Koble til i rekkefølgen slange (id 38 mm x 3 m lang) og adapter eller ledd (D) (standardutstyr). Tilkobling skjer ved innsetting i pilretningen.

5. Hvordan bruke støvsugerens kraftuttak

ADVARSEL

- Støvsugerens kraftuttak har alltid spenning uavhengig av om vakuumbryteren eller modus bryteren er "PÅ" eller "AV". Når et elektroverktøy kobles til kraftuttaket, sjekk at bryteren på elektroverktøyet er "AV". Hvis bryteren er "PÅ" og verktøyet kobles til, kan uforbredd igangsetting forårsake ulykker.
- Et elektroverktøy som trenger mer enn 2400 W skal ikke kobles til kraftuttaket. Hvis dette gjøres, kan overlaststrøm skade støpslet eller kraftuttaket. Hvis elektroverktøyet trenger mer enn 2400 W skal det kobles til en annen stikkontakt enn det støvsugeren er koblet til.

MERK

Hvis et verktøy som inneholder en transformatorvikling kobles til kraftuttaket vil det tilkoblede verktøyet blokkere for ca. 5 sekunder. Dette er korrekt og ikke en driftsfeil.

(1) Sjekk strømforbruket til elektroverktøyet som kobles til.

Elektroverktøy som bruker 2400 W kan kobles til støvsugeren. Sjekk strømforbruket til elektroverktøyet før det kobles til. Hvis strømforbruket overstiger dette, skal produktet kobles til en annen stikkontakt enn den støvsugeren er koblet til. Hvis verktøyet ikke er koblet til kraftuttaket kan støvsugeren ikke betjenes via verktøyet startbryter.

(2) Tilkobling av elektroverktøy (Fig. 7)

Løft lokket og sett i støpslet i kraftuttaket.

6. Betjening av funksjonsvalgbyrter, vakuumbryter (Fig. 8)

(1) Modus bryter

Ved å velge "A" (Auto) kan maskinen betjenes og stoppes ved å bruke startbryteren til det tilkoblede elektroverktøyet. Ved å velge "M" (Manuell) vil støvsugeren betjenes via vakuumbryteren.

(2) Vakuumbryter

Ved å slå bryteren "PÅ" vil maskinen starte og følgende stoppe når bryteren slås "AV".

Når modus bryteren står på "M" (Manuell) vil støvsugeren betjenes via vakuumbryteren.

(3) Prosedyre for bruk av bryterne

(a) Ved bruk av støvsugeren sammen med et elektroverktøy koblet til kraftuttaket.

① Velg "PÅ" med vakuumbryteren.

② Velg "A" (Auto) med modus bryteren.

③ Støvsugeren vil nå betjenes via det tilkoblede elektroverktøyet og vil startes og stoppes samtidig. I tillegg, for å suge opp støv som befinner seg inne i slangen, vil støvsugeren virke i flere sekunder selv etter at elektroverktøyet er skrudd av.

(b) Ved bruk av støvsugeren for vanlig rengjøring.

① Velg "M" (Manuell) med modus bryteren.

② Hvis vakuumbryteren er "PÅ" vil støvsugeren starte. For å stoppe den, slå vakuumbryteren "AV".

7. Filter rengjøring

ADVARSEL

Sørg for at vakuumbryteren er slått "AV" og ta ut maskinens støpsel fra stikkkontakten.

FORSIKTIG

Hvis beholderen er full av støv minsker sugeeffekten. Fjern støv så tidlige så mulig når beholderen er halvfull. Hvis sugeeffekten minsker under bruk, fjern støv på følgende måte:

- (1) Løs opp klemmen og ta av maskinens hode. Se "8. Fjerning av støv" for detaljer.

(2) Fjern støv som har klistret seg til filteret ved å slå innsiden av filteret forsiktig flere ganger mens det befinner seg i beholderen. Sugekraften vil da gjenvinnes.

- (3) Fest klemmen igjen i dens opprinnelige posisjon. Se "8. Fjerning av støv" for detaljer.

MERK

Siden den automatiske filter rengjøringen starter hvis sugeeffekten minsker, vil den også starte i følgende situasjoner:

- Når munningen på slangen er blokkert.

- Når slangen er tettet med fremmedlegemer.

- (1) Hvis sugekraften synker under bruk, vil filter rengjøringen starte automatisk og sugeevnen vil gjenvinnes på følgende vis:

- (a) Når maskinen brukes til vanlig rengjøring

Etter at motoren er stoppet ved å sette modus bryteren i "A" (Auto) vil filter rengjøringen operere i noen sekunder.

- (b) Ved bruk av støvsugeren sammen med et elektroverktøy koblet til kraftuttaket

Sett bryteren til elektroverktøyet på "AV" og bruk støvsugeren i noen sekunder. Når motoren så stoppes vil filter rengjøringen arbeide i noen sekunder. Avhengig av elektroverktøyet som er koblet til og tykkelsen på den tilkoblede adapteren ved slangens ende, kan filter rengjøringen starte automatisk selv om elektroverktøyet er slått "AV". Dette er korrekt og ikke en driftsfeil.

- (2) Hvis filter rengjøringen har blitt utført gjentatte ganger og sugekraften ikke bedres er beholderen nesten full. Tøm innholdet.

8. Fjerning av støv

ADVARSEL

Sørg for at vakuumbryteren er slått "AV" og ta ut maskinens støpsel fra stikkkontakten.

Norsk

FORSIKTIG

- Ikke utsett beholderen, filteret eller maskinens hode for røff behandling. Dette kan lede til deformasjon eller skade.
- Selv om det avhenger av hvor mye støv og væske som suges opp så bør maskinen tømmes minst en gang om dagen. Sørg for at maskinen, filteret, etc er rent. Ellers kan sugeeffekten minke, motoren skades og vond lukt eller rustdannelse oppstå.
- Ikke hold i klemmene når maskinen tømmes. Hvis dette gjøres kan klemmene skades.

MERK

Ikke tipp støvsugeren mens tilbehøret (Rør, Hovedmunnstykket, etc) befinner seg på stativet eller i beholderen. Dette kan skade komponentene.

ADVARSEL

Hvis støvsugeren tipper over mens det er væske i beholderen, vil væsken trekkes inn i motoren eller bryter-området og lede til elektrisk støt eller motor skade.

- (1) Løs klemmene (2 stykk) og løft bærehåndtaket på maskinens hode. (Fig. 9)
- (2) Slå innsiden av filteret lett flere ganger for å fjerne støv som har klistret seg til filteret.
- (3) Tipp beholderen og tøm ut innholdet. (Fig. 10, 11)
- (4) Fest filteret, filterhuset, maskinens hode og klemmene i deres originale posisjon.

9. Transport og lagring

(1) Hvordan bruke håndtaket

Når støvsugeren løftes eller flyttes, hold i håndtaket på maskinens hode som vist i Fig. 12. Når håndtaket ikke brukes, press det ned.

(2) Låsing og frikobling av lenkehjul

Presses hevarmen på lenkehjulet ned, låses hjulet. For å frikoble hjulet, løft hevarmen opp. (Fig. 13) Når støvsugeren transporteres i et kjøretøy skal lenkehjulet låses. Når maskinen skyves eller flyttes skal lenkehjulet frikobles slik at hjulet ikke skades.

(3) Lagring av støvsugeren

Når bruker tar en pause fra arbeidet kan røret festes i rør-holderen på maskinen. Støvsugeren kan nå lagres. Ledningen kan også buntas sammen og festes (Fig. 14).

10. Hvordan Feste Papirfilteret (Valgfritt)

ADVARSEL

- Skru alltid av maskinen og fjern støpselet fra kontakten.
- Ved bruk av papirfilter, bruk det alltid sammen med det standardiserte stofffilteret.
Hvis papirfilteret skades kan støv komme inn i motoren og forårsake unormale lyder eller brann pga. overoppheting.

FORSIKTIG

Ved bruk av papirfilter, unngå suging av væsker som vann eller vått støv da dette kan skade filteret.

- (1) Åpne papirfilteret horisontalt slik at innsugshullet i filteret er over toppen av tanken. (Fig. 15)
- (2) For filteret festes til maskinen, brett de to foldene i kartongen i 90° i pilens retning. (Fig. 16)
- (3) Juster hullet i papirfilteret med maskinens innsugshull. Sett filteret inn i pilens retning som vist i illustrasjonen, slik at kartongen på filteret går over stopperen på innsugsåpningen. (Fig. 17)

FLOTTØR MEKANISMEN

Denne støvsugeren er utstyrt med en avsperringsfunksjonen for å hindre at vann over en bestemt mengde trekkes inn i motoren. Når flottøren er virksom, skru av maskinen og tøm beholderen for vann.

ADVARSEL

- Når flottøren er virksom, avbryt bruken av støvsugeren. Ellers kan motor temperaturen stige unormalt og forårsake deformasjon av deler eller motor utbrenning.

- Unngå suging av skummende væsker som vaskemiddel eller skum. Før flottør funksjonen trer i kraft kan skum sprute ut av luftuttaket. Fortsatt bruk kan føre til elektrisk støt eller skade.

VEDLIKEHOLD OG KONTROLL

ADVARSEL

- For inspeksjon og vedlikehold, sørg for at vakuumbryteren er slått "AV" og trekk ut støpselet.
- Ikke arbeid med våte hender. Dette kan lede til elektrisk støt eller skade.

1. Vedlikehold av filteret

MERK

- Siden filteret forbrukes, anbefalles det å ha reserve filter tilgjengelig.
- Stofffilteret skal kun forsiktig bankes selv når det er betydelig tilstoppet. Kraftig børsting vil forkorte filterets levetid.
- Filteret skal ikke behandles røft. Dette kan skade filterets harpiks deler. Et tett filter vil kraftig forverre sugeeffekten. Bank filteret forsiktig med jevne mellomrom for å forhindre dette.

2. Inspeksjon av monteringsskruene

Kontroller alle monteringsskruene regelmessig og pass på at de er skikkelig skrudd til. Hvis noen av skruene er løse, må de skrues til omgående. Hvis dette ikke gjøres kan det forårsake alvorlige skader.

3. Vedlikehold av motoren

De vikledde motordelene er selve "hjertet" i et elektrisk verktøy.

Hold nøye kontroll med at viklinger ikke er skadet og/eller våte av olje eller vann.

4. Sjekk for Støv

Støv kan fjernes med en myk klut eller en klut forsiktig fuktet med såpevann. Ikke bruk blekemiddel, klorin, bensin eller tynner da disse kan skade plastikken.

5. Service og reparasjoner

Alle kvalitetsverktøy vil trenge service eller bytte av deler som en følge av slitasje som oppstår ved vanlig bruk. For å sikre at autoriserte deler brukes, skal all service og reparasjon kun utføres av et HITACHI-AUTORISERT verksted. Hvis ledningen skades skal den byttes av fabrikanten, dens service agent eller lignende kvalifiserte personer for å forhindre fare.

VELGE TILBEHØR

Tilbehøret for denne maskinen er listet opp på side 146.

FORSIKTIG

Sikkerhetsregler og normer som gjelder for det enkelte land, må overholdes ved drift og vedlikehold av elektroverktøy.

GARANTI

Vi garanterer Hitachi elektroverktøy i samsvar med lovfestet/landsspesifikke forskrifter. Denne garantien dekker ikke feil eller skader på grunn av misbruk, vanstall, eller normal slitasje. Hvis du ønsker å klage, vennligst send elektroverktøyet, ikke demontert, med GARANTISERTIFIKATET som finnes på slutten av denne brukerveiledningen, til et autorisert Hitachi-verksted.

MERK

På grunn av HITACHI's kontinuerlige forsknings og utviklings-program kan oppgitte spesifikasjoner forandres uten ytterligere varsel.

TURVAOHJEET PÖLYNIMURIN KÄYTTÖÄ VARTEN

- Onnettomuuksien kuten tulipalojen, sähköiskujen ja loukkaantumisten välttämiseksi varmista, että noudatat alla olevia "Turvaohjeita".
- Ennen käyttöä lue kaikki "Turvaohjeet" ja käytä laitetta oikein ohjeiden mukaisesti.
- Varmista, että säilytät tämän käyttöohjeen paikassa, josta käyttäjä voi ottaa sen milloin tahansa ohjeita katsoakseen.

VAROITUS

1. Pidä työskentelypaikka puhtaana. Roskainen työskentelypaikka tai työpenkki voivat aiheuttaa onnettomuuksia.
2. Kiinnitä huomiota myös työskentelypaikan ympäristöön. Valaise työskentelypaikka riittävästi. Älä käytä laitetta paikoissa, joissa on helposti syttyviä nesteitä tai kaasuja.
3. Käytä virtalähdettä, jossa on nimilaitaan merkitty jännite ja taajuus. Muujännitteisen tai –taajuisen virtalähteen käyttäminen saattaa aiheuttaa tulipaloja, sähköiskuja tai toimintahäiriöitä.
4. Pidä lapset pois laitteen ulottuvilta. Älä anna muiden henkilöiden kuin vain laitteen käyttäjän koskea pölynimuriin tai sen johtoon. Pidä muut henkilöt pois työskentelypaikalta.
5. Käytä kulloiseenkin työhön sopivaa pölynimuria Käytä laitetta vain sille määrättyihin käyttötarkoituksiin.
6. Älä käsittele johtoa kovakouraisesti. Älä kanno pölynimuria pitäen kiinni johdosta tai älä irrota johtoa pistorasiasta vetämällä siitä. Pidä johto pois öljyn lähetytyiltä sekä kuumista tai kulmikkaista paikoista. Lisäksi älä aseta painavaa esinettä sen päälle tai älä jätä sitä puristuksiin.
7. Pölynimuria tulisi huoltaa hyvin. Varusteita vaihdettaessa tulisi seurata käyttöohjeita. Tarkasta johto säännöllisesti. Jos se on vioittunut, pyydä korjausta paikalliselta jälleenmyyjältäsi tai valtuutetulta huoltoedustajalta. Jos jatkojohtoa käytetään, tarkasta se säännöllisesti, ja jos se on vioittunut, vaihda se.
8. Seuraavissa tapauksissa katkaise pölynimuri ja käännä päävirta OFF(pois)-asentoon: Kun pölynimuria ei käytetä tai se lähetetään korjaukseen. Kun varusteita kuten letkua ja suodatinta vaihdetaan. Kun on odotettavissa vaaratilanne.
9. Vältä pikaista käynnistämistä. Älä kanno laitetta sormi katkaisimella laitteen ollessa yhdistetynä virtalähteeseen. Varmista, että kytkin on pois päältä ennen kuin asetat pistokkeen pistorasiaan.
10. Työskentele riittävällä varovaisuudella. Kun käytät pölynimuria, kiinnitä huomiota sen käsittelytapaan, työskentelytapaan, ympäristöön jne. ja käytä laitetta varovaisesti. Kun työskentelet jonkin etäisyyden päässä pölynimurista, kiinnitä huomiota sen toimintatilaan (epänormaaliin ääneen, pölyn lentämiseen, siitä lähtee savua jne.) Käytä tervettä järkeä. Älä käytä laitetta väsyneenä.
11. Tarkasta laite vioittuneiden osien löytämiseksi.
 - Ennen käyttöä tarkasta, onko suojakannessa tai muissa osissa vioittuneita kohtia ja varmista, että laite toimii normaalisti ja suorittaa sille määrättyjä toimintoja.
 - Tarkasta kaikaista paikoista, onko niissä poikkeavuuksia, jotka voisivat vaikuttaa laitteen toimintaan, liikkuvien osien asennon säätöön ja lukitukseen, onko viallisia osia ja miten osat ovat kiinnittyneet.
 - Viottunutta suojakantaa ja muita osia korjattaessa ja vaihdettaessa tulee noudattaa käyttöohjeiden määräyksiä. Jos käyttöohjeissa ei ole kyseisiä osia koskevia määräyksiä, pyydä korjausta paikalliselta jälleenmyyjältäsi tai valtuutetulta huoltoedustajalta.

- Jos kytkin ei toimi, pyydä korjausta paikalliselta jälleenmyyjältäsi tai valtuutetulta huoltoedustajalta. Vältä pölynimurin käyttöä, jos sitä ei voida käynnistää tai pysäyttää sen kytkimestä.
- 12. Ota yhteyttä erikoismyymälään pölynimurin korjausta varten.
 - Koska tämä pölynimuri on sitä koskevan turvallisuusstandardin mukainen, älä muuntele sitä.
 - Varmista, että pyydät korjausta paikalliselta jälleenmyyjältäsi tai valtuutetulta huoltoedustajalta. Laitteen korjaaminen itse voi aiheuttaa onnettomuuksia tai loukkaantumisia.
- 13. Tätä laitetta saavat käyttää vähintään 8-vuotiaat lapset ja henkilöt, joiden fyysinen, sensorinen tai henkinen toimintakyky on alentunut tai joilla ei ole kokemusta tai tietoa laitteesta, jos heitä valvotaan tai heitä on ohjeistettu laitteen turvalliseen käyttöön ja he ymmärtävät käyttöönsä liittyvät vaarat. Älä anna lasten leikkiä laitteella. Lapset eivät saa puhdistaa ja huoltaa laitetta ilman valvontaa.

SÄHKÖTYÖKALUUN YHDISTETTÄVÄN PÖLYNIMURIN TURVAOHJEET

Pölynimureiden yleiset turvaohjeet on kuvattu edellä. Sähkötyökaluin yhdistettäviä pölynimureita käytettäessä noudata alla kuvattuja lisäturvaohjeita:

VAROITUS

1. Yhteiskytkentäpistorasiaan voidaan liittää sähkötyökalu, jonka tehontarve on toiminnassa 2400 W yksinään. Jos yhteiskytkentäpistorasiassa käytetään sähkötyökalua, jonka tehontarve ylittää yllä mainitun, ylivirta voi aiheuttaa kytkentävirtapiirin ja pistokkeen toimintahäiriöitä tai henkilövahinkoja.
2. Käytä pistorasiassa sen nimellisarvon 16 A tai enemmän eristyksissä mukaisesti. Jos sitä käytetään muunlaisille työkaluille, epänormaali lämmön muodostuminen saattaa aiheuttaa tulipaloja ja lyhytsulkea moottorin.
3. Estä laitetta imemästä sisään seuraavia:
 - Metallin hioimisessa tai leikkaamisessa syntyviä kipinöitä.
 - Korkealämpöisiä esineitä kuten palavia savukkeita.
 - Helposti syttyviä aineita (bensiniä, tinneriä, bentseeniä, kerosiinia, maalia jne.), räjähdysaineita (nitroglyseriiniä jne.), tulenarkoja aineita (alumiinia, sinkkiä, magnesiumia, titaania, punaista fosforia, keltaista fosforia, selluloidia jne.)
 - Teräviä esineitä kuten nautoja ja partakoneentieriä.
 - Puulastuja, metallia, kiveä, lankaa jne.
 - Jähmettämisaineita kuten sementtijauhetta ja väriainetta ja sähköajohtavaa hienopölyä kuten metallijauhetta ja hiilijauhetta.
 - Vaahtoavia nesteitä kuten öljyä, kiehuvaa vettä, kemikaalisia nesteitä ja pesuaineita. Nesteet kuten vesi ja öljy voivat aiheuttaa tulipaloja ja loukkaantumisia.
4. Aseta suodatintu oikein ennen käyttöä. Älä käytä laitetta ilman suodatinta tai siten, että suodatin on asetettu väärään asentoon. Älä käytä repeytynyttä suodatinta, koska tämä saattaa aiheuttaa toimintahäiriöitä kuten moottorin lyhytsulun.
5. Älä kaada vettä tai öljyä laitteen päälle, pistokkeeseen tai yhteiskytkentäpistorasiaan. Tämä laite ei ole vedenkestävä, joten nesteen kaataminen sen päälle voi aiheuttaa sähköiskuja tai toimintahäiriöitä.
6. Älä käytä laitetta, kun sen imuaukko, ilma-aukko tai poistoaukko on tukettu, koska tällöin moottorin lämpötila voi nousta epätavallisen korkeaksi aiheuttaen ongelmia kuten osien vääntymistä ja moottorin lyhytsulun.

Suomi

- Älä käytä laitetta, kun sen uimuri on toiminnassa tai kun vieras esine on tukkinut letkun tai imuun jne. Moottorin lämpötila voi tällöin nousta epätavallisen korkeaksi aiheuttaen ongelmia kuten osien vääntymistä tai moottorin lyhytsulun.
- Älä kaada laitetta kumoon tai käytä sitä sivuasennossa, koska se saattaa aiheuttaa sähköiskuja tai toimintahäiriöitä.
- Laitetta tulisi siirtää rauhallisesti, jotta estettäisiin kaatumisesta jne. johtuva laitteen vääntyminen tai rikkoutuminen. Rikkoutuminen, halkeamat ja vääntymisen voivat aiheuttaa henkilövahinkoja.
- Kun pudotat laitteen tai kolautat sitä vahingossa, tarkasta, onko siihen tullut rikkoutumia, halkeamia tai vääntymiä. Rikkoutumat, halkeamat ja vääntymät saattavat aiheuttaa henkilövahinkoja.
- Kun laite on epäkunnossa tai siitä lähtee käytössä epätavallisia ääniä, käännä kytkin välittömästi pois päältä ja pyydä korjausta paikalliselta jälleenmyyjältäsi tai valtuutetulta huoltoedustajalta. Laitteen käytön jatkaminen sellaisenaan voi johtaa henkilövahinkoihin.
- Kun käytät jatkojohtoa, käytä ukkosjohtimella varustettua kolminkertaista kaapelia. Ukkosjohtimella varustamattoman kaksinkertaisen kaapelin käyttö saattaa aiheuttaa sähköiskun.
- Tätä laitetta käytetään vain sisätiloissa. Älä koskaan käytä sitä ulkona, koska eristyksen huononeminen saattaa aiheuttaa sähköiskun tai sähkötulipalon.

TEKNISET TIEDOT

Ominaisuus \ Malli	RP150YB	RP250YE	RP350YE
Käytettävä sähkövirta	Yksivaiheinen AC 50/60 Hz yleinen käyttö, jännite 230 V / 240 V		
Moottori	Yksivaiheinen sarjakommutaattorimoottori		
Sovellutus	Märkä ja kuiva tyyppi		
Ottoteho	1140 W		
Yhteiskytentäpistorasia*1	2400 W / 1700 W / 1200 W		
Maks. ilmavirta	3,5 m ³ /min		
Maks. imu	22 kPa		
Tiedot - kuiva	15 L	25 L	35 L
Tiedot - märkä	12 L	22 L	30 L
Ulottuvuudet (leveys x syvyys x korkeus)	334 mm x 366 mm x 400 mm	390 mm x 469 mm x 550 mm	390 mm x 469 mm x 665 mm
Paino*2	7,8 kg	9,4 kg	9,7 kg
Johto	8 m		

*1 Tarkista arvo tuotteen nimilaatasta ja toimintatilan valintakytkimestä, koska se vaihtelee alueittain.

*2 Ilman johtoa ja varusteita.

VAKIOVARUSTEET

- Letku (sisäläpimitta 38 mm x 3 m pitkä) 1
- Putki 2
- Liitoskahva 1
- Pääsuutin 1
- Rakosuutin 1
- Märkäsuutin 1
- Pyöreä harjasuutin 1
- Liitos (D) 1
- Liitin 1

Vakiovarusteet voivat vaihdella paikallisten vaatimusten mukaan.

LISÄVARUSTEET (myydään erikseen)

- Paperisuodatin
- Patruunasuodatin

Luettele tilauksessa karkeus ja karkeus tyyppi.

KÄYTTÖ

- Yleissiivous työpaikoilla ja muualla.

- Betonin tai puun hionnassa, leikkaamisessa tai poraamisessa konetyökaluja käytettäessä syntyneen hienopölyn kerääminen.
- Nesteen kuten lattialle roiskuneen veden imeminen.

PAKKAUKSEN PURKAMINEN

- Pura konetyökälu huolellisesti pakkauksesta.
- Ota säiliöissä olevat varusteet pois ennen työskentelyn aloittamista.

ENNEN KÄYTTÖÄ OTETTAVA HUOMIOON

VAROITUS

Ennen käyttöä tarkasta seuraava. Kohdat 1-3 tulee tarkastaa ennen pistokkeen työntämistä pistorasiaan.

- Varmista käytettävä virtälähde.**
Varmista, että käytät laitetta jännitteellä, joka on merkitty nimilaattaan. Jos laitetta käytetään jännitteellä, joka ylittää merkityn jännitteen, moottori voi pyöriä epätavallisen nopeasti vahingoittaen laitetta. Lisäksi älä käytä laitetta muuntajien kuten DC-virtälähteen, moottorigeneraattorin tai jännitettä lisäävien koneiden kanssa. Tällöin ei vain laite vaurioidu, vaan tuloksena saattaa olla myös onnettomuuksia.

2. Varmista, että imurointikytkin on OFF(pois)-asennossa.

Jos pistoke työnnetään pistorasiaan tietämättä, että imurointikytkin on ON (päällä)-asennossa, laite käynnistyy yht'äkkiä saattaen aiheuttaa yllättäviä onnettomuuksia. Imurointikytkin käännetään päälle painamalla "ON" (päällä) ja se käännetään pois palauttamalla OFF (pois)-asento. Muista tarkastaa, että imurointikytkin on OFF (pois)-asennossa. (Kuva 8)

3. Tarkasta suodatIn

Katsomalla kohtaa "2. Suodattimen kiinnitys" suodatIn pitäisi voida kiinnittää oikein.

4. Pistorasian tarkastus

Jos pistoketta sisään työnnettäessä pistorasia liikkuu tai pistoke irtaota siitä helposti, se täytyy korjata. Kysy neuvoa lähinnä olevasta sähkötyöliikkeestä. Jos pistorasiaa käytetään sellaisenaan, se voi ylikuumentaa ja aiheuttaa onnettomuuksia.

5. Jatkojohto

VAROITUS

Käytä ehjää jatkojohtoa. Jos virtalähde on kaukana, käytä jatkojohtoa, joka on tarpeeksi paksu kuljettamaan sähkövirtaa ja joka on mahdollisimman lyhyt.

KÄYTTÖ

HUOMAUTUS

Älä käytä laitteen yläosaa jakkarana äläkä istu sen päällä. Muutoin laite saattaa liikkua äkillisesti aiheuttaen loukkaantumisia.

HUOMAA

Käsittele letkua huolella. Älä taivuta letkua voimakkaasti, älä astu sen päälle äläkä vedä siitä siirtäksesi pölynimuria. Lisäksi älä pane letkua pois sen ollessa taitettuna. Muutoin seurauksena saattaa olla ongelmia kuten letkun väntymistä.

1. Letkun yhdistäminen

Paina kiinnitetty letku säiliön imuaukkoon, kunnes se napsahtaa ja yhdistä se. Letkua irrotettaessa vedä sitä samalla, kun painat imuaukon painiketta. (Kuva 3)

2. Suodattimen kiinnitys (Kuva 4)

VAROITUS

- Muista kiinnittää suodatIn (kangassuodatIn tai pölysuodatIn). Muutoin moottori saattaa vahingoittua.
- Kun imuroit hienopölyä kuten seinälouhintapölyä tai kivipölyä, käytä ylimääräistä paperisuodatinta.
- Koska kyseessä on kuivan ja märän imun suodatIn, älä irrota sitä nesteitä kuten vettä imettäessä.

HUOMAA

Jos suodatIn on märkä, jätä se kuivumaan niin, ettei se ole suorassa auringonvalossa. Märän suodattimen käyttö vähentää imuvoimaa huomattavasti.

- (1) Tarkasta, että suodattimen tiiviste on asetettu säiliön suulle.
- (2) Tarkasta, että suodatinkoppa on suodattimen pohjalla.
3. **Kiinnitä pääsuuttimet, putket jne., kun laitetta käytetään puhdistimena (Kuva 5)**
Yhdistä järjestyksessä letku (sisälämpimittä 38 mm × 3 m pitkä), liitoskahva, putket ja pääsuutin. Yhdistäminen tapahtuu painamalla nuolen suuntaan. Myös rakoja varten käytettävä imusuu voidaan kiinnittää käyttötarkoituksesta riippuen.
4. **Yhdistä konetyökalu (Kuva 6)**
Yhdistä järjestyksessä letku (sisähalkaisija 38 mm × pituus 3 m) ja liittin tai liitos (D) (perusvaruste). Yhdistäminen tapahtuu painamalla nuolen suuntaan.

5. Yhteiskytentäpistorasian käyttö

VAROITUS

- Yhteiskytentäpistorasian jännite on riippumaton laitteen imurointikytkimen tai toimintatilan valintakytkimen asennosta. Kun työnnet konetyökalun pistokkeen yhteiskytentäpistorasiaan, tarkasta, että konetyökalun kytkin on OFF (pois)-asennossa.

Jos pistoke työnnetään pistorasiaan tietämättä, että imurointikytkin on ON (päällä)-asennossa, laite saattaa käynnistyä yht'äkkiä ja aiheuttaa yllättäviä onnettomuuksia.

- Älä yhdistä yhteiskytentäpistorasiaan konetyökalua, jonka tehontarve ylittää alla olevan. Mikäli tätä ei noudateta, ylivirta voi aiheuttaa kytkentävirtaapiirin tai pistokkeen toimintahäiriöitä tai loukkaantumisia. Yhdistä konetyökalu, jonka tehontarve ylittää alla olevan muuhun pistorasiaan kuin siihen, johon laitteen pistoke on yhdistetty. Yhteiskytentäpistorasiaan liitettävän konetyökalun tehontarpeeksi on määrätty 2400 W.

HUOMAA

Jos kääntymuuntajan sisältävä tuote yhdistetään yhteiskytentävirta-pistorasiaan, laite luokituu noin 5 sekunniksi, mikä ei merkitse toimintahäiriötä.

- (1) **Tarkasta yhdistettävän konetyökalun tehontarve.**
Tähän laitteeseen voidaan yhdistää konetyökalu, jonka tehontarve on 2400 W. Tarkasta yhdistettävän konetyökalun tehontarve. Yhdistä konetyökalu, jonka tehontarve ylittää yllä mainitun muuhun pistorasiaan kuin siihen, johon laitteen pistoke on yhdistetty. Tässä tapauksessa laitetta ei voida käynnistää tai pysäyttää käyttämällä konetyökalun katkaisijaa.
- (2) **Yhdistä konetyökalun pistoke (Kuva 7)**
Nostamalla kantta työssä konetyökalun pistoke yhteiskytentäpistorasiaan.

6. Toimintatilan valintakytkimen ja imurointikytkimen käyttö (Kuva 8)

(1) Toimintatilan valintakytkin

Painamalla "A" (Automaattinen) tämä laite voidaan käynnistää ja pysäyttää yhdistetyn konetyökalun kytkintä käyttämällä. Painamalla "M" (Manuaalinen) tämä laite voidaan käynnistää ja pysäyttää sen omaa kytkintä käyttämällä.

(2) Imurointikytkin

Painamalla "ON" (päällä) laite käynnistyy. Palauttamalla kytkin OFF (pois)-asentoon laite pysähtyy. Kun toimintatilan valintakytkin on "Manual"(manuaalinen)-asennossa, laite käynnistyy ja pysähtyy imurointikytkintä käyttämällä.

(3) Kytkimien käyttötapa

- (a) Käytettäessä laitetta kytketyn konetyökalun kanssa
 - ① Paina "ON" (päällä) imurointikytkimestä.
 - ② Paina "A" (Automaattinen) toimintatilan valintakytkimestä.
 - ③ Käyttämällä yhdistetyn konetyökalun kytkintä myös päälaitte käynnistyy ja pysähtyy yhteiskytentä väilytyksellä. Lisäksi letkuun jääneen pölyn imemiseksi laite toimii muutaman sekunnin ajan konetyökalun kytkimen pois päältä kääntämisen jälkeenkin ja sitten pysähtyy.
 - (b) Käytettäessä laitetta puhdistajana
 - ① Paina "M" (Manuaalinen) toimintatilan valintakytkimestä.
 - ② Jos imurointikytkimestä painetaan "ON" (päällä), laite käynnistyy. Laitteen pysäyttämiseksi palauta kytkin "OFF" (pois)-asentoon.

7. Suodattimen puhdistus

VAROITUS

Varmista, että käännät imurointikytkimen pois päältä ja irrotat pistokkeen pistorasiasta.

HUOMAUTUS

Jos säiliö on täytynyt pölystä, imuvoima laskee. Tyhjänpöly mahdollisimman varhaisessa vaiheessa, kun pöly ulottuu säiliön korkeuden puoliväliin. Kun imuvoima vähenee käytössä, poista pöly seuraavalla tavalla:

- (1) Poista kiinnitin ja irrota laitteen yläosa. Toimintatapaa varten katso kohtaa "8 Tyhjänpöly".
- (2) Poista tarrautunut pöly iskemällä suodattimen sisäpintaa muutaman kerran suodattimen ollessa kiinnitetynsä säiliöön. Imuvoima palautuu.

Suomi

- (3) Kiinnitä yläosa ja kiinnitin alkuperäiseen asentoon. Katso kiinnitystapa kohdasta "8 Tyhjennä pöly".

HUOMAA

Koska suodattimen puhdistuslaite toimii, kun imuvoima laskee jonkin verran, se toimii myös seuraavissa tapauksissa:

- Kun letkun kärjen imuusuolet suljettu.
- Kun vieras esine on tukkinut letkun.
- (1) Kun laitteen imuvoima laskee jonkin verran käytön aikana, sen suodattimen puhdistuslaite toimii automaattisesti ja imuvoima palautuu seuraavasti:
 - (a) Käytettäessä laitetta puhdistajana Sen jälkeen kun moottori on pysäytetty kääntämällä toimintatilan valintakytkin "A" (Automaattinen)-asentoon, suodattimen puhdistuslaite toimii muutaman sekunnin.
 - (b) Käytettäessä laitetta konetyökaluun yhdistettynä Aseta konetyökäluun kytkin "OFF" (pois)-asentoon ja käytä päälaitetta täydessä toiminnassa muutaman sekunnin ajan. Moottorin pysähtymisen jälkeen suodattimen puhdistuslaite toimii muutaman sekunnin ajan. Riippuen yhdistetystä konetyökäluusta ja letkun kärjen kiinnitysliittimen paksuudesta suodattimen puhdistuslaite saattaa toimia aina, kun konetyökäluun kytkin käännetään "OFF" (pois)-asentoon. Kytöessä ei kuitenkaan ole toimintahäiriö.
 - (2) Jos suodattimen puhdistuslaitetta käytetään toistuvasti eikä imuvoima palaudu, säiliö on melkein täytynyt pölystä. Tyhjennä säiliössä oleva pöly.

8. Tyhjennä pöly

VAROITUS

Varmista, että käännät imuointikytkimen pois päältä ja irrotat pistokkeen pistorasiasta.

HUOMAUTUS

- Älä kohdistu iskua säiliöön, suodattimeen tai laitteen yläosaan, koska tällöin ne voivat vääntyä tai vaurioitua.
- Vaikka tyhjentyminen perustuu imetyön pölyn ja nesteiden määrään, tyhjennä säiliössä olevat pölyt ja nesteet ainakin kerran päivässä ja pidä laite, suodatin jne. puhtaana. Muutoin voi aiheutua imuvoiman laskua, moottorin toimintahäiriöitä, pahaa hajua tai ruostumista.
- Älä pidä kiinni kiinnittimistä, kun tyhjennät säiliössä olevaa pölyä, koska ne voivat vahingoittua.

HUOMAA

Älä kallista säiliötä varusteiden (putki, pääsuutin jne.) ollessa työnnettynä jalustaan tai säiliöön, koska osat voivat vahingoittua.

VAROITUS

Jos laite työnnetään yhdelle sivulle sen säiliön sisältäessä nestettä, neste voi päästä moottorin sisään tai kytkinalueelle aiheuttaen sähköiskun tai moottorin toimintahäiriön.

- (1) Irrota kiinnittimet (2 kappaletta) ja nosta yläosan kahva. (Kuva 9)
- (2) Lyö kevyesti suodattimen sisäpintaa muutaman kerran irrottaaksesi siihen tarttuneen pölyn.
- (3) Kallista säiliötä ja tyhjennä pöly. (Kuva 10, 11)
- (4) Kiinnitä suodatin, suodatinkoppa, yläosa ja kiinnitin alkuperäiseen asentoon.

9. Kuljetus ja säilytys

(1) Kahvan käyttö

Kantaessasi tai siirtäessäsi laitetta pidä kiinni yläosan kahvasta, kuten on näytetty kuvassa 12. Kun et käytä kahvaa, paina se yläosan sisään.

(2) Rullapyörien lukitus ja vapautus

Jarrulla varustetun rullapyödyän vipua laskemalla pyörän liike lukitaan. Vapauttaaksesi lukitun pyörän nosta vipua. (Kuva 13) Siirtäessäsi laitetta kulkuvälineellä lukitse rullapyörät pitääksesi laitteen paikalla. Kuitenkin kun siirät laitetta ilman apuvälinettä, tarkasta, että rullapyörät on vapautettu, tai muuten ne voivat vahingoittua.

(3) Laitetta varastoitaessa

Kun haluat keskeyttää siivoamisen hetkeksi, voit ripustaa putken pitimen koukkuun. Sitteen laite voidaan varastoida. Johto voidaan myös niputtaa ja ripustaa koukkuun. (Kuva 14)

10. Paperisuodattimen kiinnitys (Valinnainen)

VAROITUS

- Varmista, että käännät laitteen pois päältä ja irrotat pistokkeen sähköpistorasiasta.
- Käytettäessä paperisuodatinta käytä sitä yhdessä vakio kangassuodattimen kanssa. Jos paperisuodatin repeytyy, pölyä voi päästä moottorin sisään aiheuttaen poikkeavia ääniä tai ylikuumenemisesta johtuvan tulipalon.

HUOMAUTUS

Käytettäessä papersuodatinta vältä nesteiden kuten veden tai märän pölyn imemistä, koska se saattaa johtaa suodattimen repeytymiseen.

- (1) Avaa papersuodatin vaakasunnassa siten, että papersuodattimen imureikä on säiliön yläosan yläpuolella. (Kuva 15)
- (2) Ennen suodattimen kiinnittämistä laitteeseen taivuta kahta pahviosan taitetta noin 90° nuolen suuntaan. (Kuva 16)
- (3) Kohdistu papersuodattimenimureikä laitteen imuaukon kanssa. Työnnä suodatin nuolen suuntaisesti piirroksen näyttämällä tavalla niin, että papersuodattimen pahviosa kulkee imuaukon lukitsijan ohi. (Kuva 17)

UIURIMEKANISMI

Tämä laite on varustettu uimurimekanismilla, joka estää veden pääsyn moottoriin, jos laite imee enemmän kuin sille ennalta määrätyn vesimäärän. Kun uimuri toimii, jotta vettä ei imettäisi sisään, käännä kytkin pois päältä nopeasti ja tyhjennä säiliössä oleva vesi.

VAROITUS

- Uimurin toimiessa älä jatka laitteen käyttöä. Muutoin moottorin lämpötila voi nousta epätavallisen korkeaksi aiheuttaen ongelmia kuten osien vääntymistä tai moottorin lyhytsulun.
- Vätä vaahtoavien nesteiden kuten pesuaineiden tai vaahtojen imemistä. Ennen kuin uimuri käynnistyy, vaahtoa voi pureskua ilma-aukosta. Laitteen käytön jatkaminen sellaisenaan voi johtaa sähköiskuun tai toimintahäiriöön.

HUOLTO JA TARKASTUS

VAROITUS

- Tarkastusta ja huoltoa varten varmista, että käännät imuointikytkimen pois päältä ja irrotat pistokkeen pistorasiasta.
- Älä työskentele märin käsin. Siitä voi aiheutua sähköisku tai henkilövahinkoja.

1. Suodattimen huolto

HUOMAA

- Koska suodatin kuluu, suosittelemme varustatutumista varasuodattimilla.
- Kangassuodatinta pitäisi yksinkertaisesti kopauttaa, jos se on huomattavasti tukossa. Voimakas harjaus voi lyhentää sen ikää.
- Älä heitä suodatinta. Heittäminen voi rikkoa suodattimen muovisen osan. Tukkeutunut suodatin laskee imuvoimaa huomattavasti. Kopauta suodattimen sisäpintaa säännöllisesti pölyn puhottamiseksi.

2. Kinnitysruuvien takistus

Tarkista säännöllisesti kaikki kiinnitysruuvit ja varmista, että ne ovat tiukassa. Mikäli joku ruuveista on löystynyt, kiristä se välittömästi. Laiminlyönti voi aiheuttaa vaaratilanteen.

3. Moottorin huolto

Moottorin käämi on sähkötyökalan "sydän". Huolehdi siitä, ettei käämi vahingoitu ja/tai kastu öljyyn tai veteen.

4. Pölyn tarkastus

Pöly voidaan poistaa pehmeällä liinalla tai saippuaveteen kostutetulla liinalla. Älä käytä valkaisuainetta, klooria, bensiiniä tai tinneriä, koska ne voivat vahingoittaa muovisia osia.

5. Huolto ja korjaus

Kaikki laatukenonetyökäluut tarvitsevat lopulta huoltoa ja osien vaihtamista normaalista käytöstä johtuvan kulumisen vuoksi. Varmistaaksesi, että vain hyväksytyt vaihto-osia käytetään, kaikki huolto ja korjaukset tulee teettää VAIN HITACHIN VALTUUTTAMASSA HUOLTOKESKUKSESSA.

Jos virtajohto vahingoittuu, johdon vaihtamisesta tulee vastata valmistaja tai sen huoltoedustajan yhtä pätevä henkilökunta vaaratilanteiden välttämiseksi.

LISÄVARUSTEIDEN VALITSEMINEN

Tämän koneen lisävarusteet luetellaan sivulla 146.

HUOMAUTUS

Sähkötyökälujen käytössä ja huollossa on aina noudatettava kussakin maassa voimassa olevia turvaohjeita ja normeja.

TAKUU

Myönnämme Hitachi-sähkötyökäluille takuun lakisääteisten/kansallisten erityissääntelyiden mukaisesti. Tämä takuu ei kata vikoja tai vaurioita, jotka johtuvat vääränlaisesta tai kielletystä käytöstä tai normaalista kulumisesta. Reklamaatiotapauksessa lähetä purkamaton sähkötyökälu ja tämän käyttöoppaan lopussa oleva TAKUUSERTIFIKAATTI valtuutettuun Hitachi-huoltokeskukseen.

HUOMAA

HITACHIlIn jakuvasta tutkimus- ja kehitysohjelmasta johtuen edellä esitettyihin voi tulla muutoksia ilman ennakoimistusta.

ΜΕΤΡΑ ΠΡΟΦΥΛΑΞΗΣ ΓΙΑ ΤΟΝ ΑΝΤΑΠΤΟΡΑ ΣΚΟΝΗΣ

- Προκειμένου να αποτραπεί ατυχήματα όπως πυρκαγιά, ηλεκτροπληξία και τραυματισμός, ακολουθήστε τα "Μέτρα Προφύλαξης" που ακολουθούν.
- Πριν τη χρήση, διαβάστε όλα τα "Μέτρα Προφύλαξης" και χρησιμοποιήστε τη συσκευή σωστά, σύμφωνα με τις οδηγίες.
- Θα πρέπει να φυλάξετε τις οδηγίες σε σημείο στο οποίο να μπορείτε να ανατρέξετε εύκολα ανά πάσα στιγμή.

ΠΡΟΕΙΔΟΠΟΙΗΣΗ

1. Καθαρίστε το χώρο εργασίας. Ο βρώμιχος χώρος ή πάγκος εργασίας μπορεί να προκαλέσει ατυχήματα.
2. Προσέξτε ιδιαίτερα την κατάσταση που επικρατεί στον περιβάλλοντα χώρο. Φροντίστε να υπάρχει άπλετο φως στο χώρο εργασίας. Μην χρησιμοποιείτε τη συσκευή σε σημεία με εύφλεκτα υγρά ή αέρια.
3. Χρησιμοποιήστε τροφοδοσία ρεύματος με την τάση και τη συχνότητα που μπορείτε να δείτε στην πλακέτα του προϊόντος. Η χρήση τροφοδοσίας ρεύματος διαφορετικής τάσης ή συχνότητας θα προκαλέσει πυρκαγιά, ηλεκτροπληξία ή διάφορες ζημιές.
4. Κρατήστε τα παιδιά σε απόσταση. Μην επιτρέψετε σε κανέναν άλλο πλην του χειριστή να αγγίξει το αντάπτορα σκόνης ή το καλώδιο. Κρατήστε τους πάντες, πλην του χειριστή, μακριά από το χώρο εργασίας.
5. Χρησιμοποιήστε το μοντέλο αντάπτορα σκόνης που είναι κατάλληλο για την εργασία που θέλετε. Χρησιμοποιήστε τη συσκευή μόνο για τις εφαρμογές για τις οποίες προορίζεται.
6. Μην μεταχειρίζεστε το καλώδιο με δύναμη ή απότομες κινήσεις. Μην μεταφέρετε τον αντάπτορα σκόνης κρατώντας το καλώδιο με το χέρι σας και μην εξάγετε το καλώδιο από ρευματολήπτη τραβώντας το προς τα έξω. Κρατήστε το καλώδιο μακριά από θερμότητα, λάδια ή σημεία με γνίνες. Επιπλέον, μην τοποθετείτε βαριά αντικείμενα πάνω του και μην το φυλάσσετε στριμωχτά μαζί με άλλα αντικείμενα.
7. Θα πρέπει να συντηρείτε τον αντάπτορα σκόνης με ιδιαίτερη φροντίδα. Η αντικατάσταση των εξαρτημάτων θα πρέπει να γίνεται σύμφωνα με τις οδηγίες. Θα πρέπει να ελέγχετε το καλώδιο κατά διαστήματα. Όταν καταστραφεί, φροντίστε να το επισκευάσετε σε ένα εξουσιοδοτημένο κέντρο επιδιορθώσεων. Εάν χρησιμοποιείτε καλώδιο επέκτασης, θα πρέπει να το ελέγχετε κατά διαστήματα και σε περίπτωση καταστροφής του, θα πρέπει να το αντικαταστήσετε.
8. Στις παρακάτω περιπτώσεις, κλείστε τον αντάπτορα σκόνης και ΚΛΕΙΣΤΕ επίσης το γενικό διακόπτη τροφοδοσίας τους:
Το αντάπτορα σκόνης δεν χρησιμοποιείται ή το έχετε στείλει προς επιδιόρθωση. Αντικαθιστάτε εξαρτήματα, όπως τον εύκαμπο σωλήνα και το φίλτρο. Αναμένετε κάποια επικίνδυνη κατάσταση.
9. Αποφύγετε την απότομη εκκίνηση. Μην μεταφέρετε τη συσκευή έχοντας το δάκτυλό σας στο διακόπτη, όταν την έχετε συνδέσει στο ρευματολήπτη. Επιβεβαιώστε ότι ο διακόπτης είναι κλειστός πριν τοποθετήσετε το βύσμα στο ρευματολήπτη.
10. Εργαστείτε με μεγάλη προσοχή. Όταν χρησιμοποιείτε τον αντάπτορα σκόνης, προσέξτε ιδιαίτερα τη μέθοδο χειρισμού, τον τρόπο που εργάζεστε, τον περιβάλλοντα χώρο, κ.λπ. και εκτελέστε τις ενέργειές σας πολύ προσεκτικά. Όταν

εκτελείτε κάποιο καθαρισμό σε κάποια απόσταση από τον αντάπτορα σκόνης, προσέξτε ιδιαίτερα τη λειτουργία του. (ασυνήθιστοι ήχοι, εκτόξευση σκόνης, εμφάνιση καπνού, κ.λπ.). Ενεργήστε σύμφωνα με την κοινή λογική. Μην χρησιμοποιείτε τη συσκευή όταν αισθάνεστε κόπωση.

11. Ελέγξτε κάθε πιθανή ζημία σε εξάρτημα.
- Πριν τη χρήση, ελέγξτε αν υπάρχουν ζημιές στο προστατευτικό κάλυμμα ή σε άλλα μέρη και βεβαιωθείτε ότι η συσκευή λειτουργεί κανονικά και εκτελεί τις καθορισμένες λειτουργίες.
- Ελέγξτε τυχόν ασυνήθιστες συνθήκες σε όλα τα σημεία που μπορεί να επηρεάσουν τη λειτουργία, την αλλαγή της θέσης και την συρματολόγηση των κινητών μερών, τα κατεστραμμένα μέρη ή την κατάσταση των συνδέσεων.
- Η αντικατάσταση και η επιδιόρθωση του προστατευτικού καλύμματος και άλλων μερών σε περίπτωση βλάβης, θα πρέπει να εκτελείται σύμφωνα με τις οδηγίες χρήσης. Εάν δεν υπάρχουν ανάλογες προβλέψεις στο εγχειρίδιο χρήσης, απευθυνθείτε σε κάποιο εξουσιοδοτημένο κέντρο επιδιορθώσεων.
- Εάν ο διακόπτης καταστραφεί, απευθυνθείτε στον τοπικό αντιπρόσωπο ή σε κάποιο εξουσιοδοτημένο κέντρο επιδιορθώσεων. Μην χρησιμοποιείτε τον αντάπτορα σκόνης όταν δεν μπορείτε να το ανοίξετε ή να το κλείσετε μέσω του διακόπτη.
12. Απευθυνθείτε σε ένα ειδικό κατάστημα για την επιδιόρθωση του αντάπτορα σκόνης.
- Επειδή ο αντάπτορας σκόνης υπακούει στα σχετικά πρότυπα ασφάλειας, δεν πρέπει να το τροποποιείτε.
- Απευθυνθείτε σε ένα ειδικό κατάστημα για την επιδιόρθωση του Αντάπτορα σκόνης. Η επιδιόρθωση από μη εξουσιοδοτημένο προσωπικό μπορεί να προκαλέσει ατυχήματα ή τραυματισμούς.
13. Αυτή η συσκευή μπορεί να χρησιμοποιηθεί από παιδιά ηλικίας από 8 ετών και πάνω και άτομα με μειωμένες φυσικές, αισθητικές ή πνευματικές ικανότητες, ή έλλειψη εμπειρίας και γνώσης, εάν βρίσκονται υπό την επίβλεψη ή την καθοδήγηση για τη χρήση της συσκευής με ασφαλή τρόπο, και κατανοούν τους σχετικούς κινδύνους. Τα παιδιά θα πρέπει να μην παίζουν με τη συσκευή. Ο καθαρισμός και η συντήρηση δεν πρέπει να γίνονται από παιδιά χωρίς επιτήρηση.

ΠΡΟΦΥΛΑΞΕΙΣ ΓΙΑ ΤΗ ΧΡΗΣΗ ΤΟΥ ΑΝΤΑΠΤΟΡΑ ΣΚΟΝΗΣ ΜΕ ΗΛΕΚΤΡΙΚΑ ΕΡΓΑΛΕΙΑ

Τα μέτρα προφύλαξης που πρέπει να ληφθούν υπόψη για τη συνηθισμένη χρήση του αντάπτορα σκόνης περιγράφθηκαν παραπάνω. Για τα μοντέλα του αντάπτορα σκόνης που προορίζονται για χρήση με ηλεκτρικά εργαλεία, ακολουθήστε τα παρακάτω μέτρα προφύλαξης:

ΠΡΟΕΙΔΟΠΟΙΗΣΗ

1. Η κατανάλωση ρεύματος ενός ηλεκτρικού εργαλείου, το οποίο μπορεί να συνδεθεί στην έξοδο ενδοασφάλισης, είναι 2400 W κατά τη λειτουργία. Εάν χρησιμοποιηθεί σε συνδυασμό με την έξοδο ενδοασφάλισης ένα ηλεκτρικό εργαλείο με κατανάλωση ρεύματος η οποία υπερβαίνει την άνω τιμή, το πλεόνασμα ρεύματος θα προκαλέσει ζημιές στο κύκλωμα ενδοασφάλισης ή στο βύσμα, καθώς και τραυματισμούς.
2. Χρησιμοποιείτε ρευματολήπτη με ένδειξη 16 A ή περισσότερο, καθώς και σε απομόνωση. Εάν χρησιμοποιηθεί σε συνδυασμό με άλλες συσκευές, υπάρχει η πιθανότητα πυρκαγιάς λόγω μεγάλης παραγωγής θερμότητας.

3. Θα πρέπει να εμποδίζετε την εισχώρηση των παρακάτω στοιχείων στη συσκευή:
 - Σπινθήρες που προκαλούνται από την τριβή ή την κοπή μετάλλων.
 - Αντικείμενα με υψηλή θερμοκρασία, όπως αναμμένα τσιγάρα.
 - Εύφλεκτα υλικά (βενζίνη, διαλυτικό μπογιές, πετρέλαιο, κηροζίνη, μπογιά, κ. λπ.), εκρηκτικές ύλες (νιτρογλυκερίνη, κ. λπ.), καύσιμα στοιχεία (αλουμίνιο, ψευδάργυρος, μαγνήσιο, τιτάνιο, ερυθρός φώσφορος, κίτρινος φώσφορος, κυτταρίνη, κ. λπ.)
 - Μυτερά αντικείμενα, όπως καρφιά και ξυράφια.
 - Κομμάτια ξύλου, μετάλλου, πέτρας, καλώδια, κ. λπ.
 - Υλικά στερέωσης, όπως τιμεντόσκονη και τιμεντόκολλα, και αγώγιμα σωματίδια, όπως σκόνη μετάλλων και σκόνη άνθρακα.
 - Αφρώδη υγρά, όπως λάδι, βραστό νερό, χημικά υγρά και απορρυπαντικά. Υγρά όπως νερό και λάδι. Μπορεί να προκαλέσουν πυρκαγιά ή τραυματισμό.
4. Τοποθετήστε το φίλτρο σωστά πριν τη χρήση. Μην χρησιμοποιείτε τη συσκευή χωρίς το φίλτρο ή με το φίλτρο τοποθετημένο σε λάθος θέση. Μην χρησιμοποιείτε φθαρμένα φίλτρα. Μπορεί να προκαλέσει ζημιές, όπως φθορά του μοτέρ.
5. Μην τοποθετείτε νερό ή λάδι πάνω στη συσκευή, στην πρίζα ή στην έξοδο ενδοασφάλισης. Επειδή αυτή η συσκευή δεν είναι αδιάβροχη, υπάρχει η πιθανότητα ηλεκτροπληξίας ή άλλης ζημιάς.
6. Μην χρησιμοποιείτε τη συσκευή όταν υπάρχουν εμπόδια στο άνοιγμα αναρρόφησης, την είσοδο αέρα ή το άνοιγμα εξαγωγής αέρα. Η θερμοκρασία του μοτέρ μπορεί να αυξηθεί υπερβολικά, προκαλώντας προβλήματα, όπως παραμόρφωση μερών ή φθορά του μοτέρ.
7. Μην χρησιμοποιείτε τη συσκευή όταν λειτουργεί το φλοτέρ ή όταν ο εύκαμπτος σωλήνας ή το στόμιο της αναρρόφησης, κ. λπ. μπλοκάρονται από ξένα σώματα. Η θερμοκρασία του μοτέρ μπορεί να αυξηθεί υπερβολικά, προκαλώντας ζημιές, όπως παραμόρφωση μερών ή φθορά του μοτέρ.
8. Μην αναποδογυρίζετε τη συσκευή και μην τη χρησιμοποιείτε γυρισμένη στα πλάγια. Υπάρχει πιθανότητα ηλεκτροπληξίας ή άλλης ζημιάς.
9. Για να αποτραπεί η παραμόρφωση ή το σπάσιμο της συσκευής λόγω αναποδογυρισματος κ. λπ., θα πρέπει να λειτουργείτε τη συσκευή χωρίς βίαιες κινήσεις. Το σπάσιμο, οι ρωγμές ή η παραμόρφωση μπορούν να προκαλέσουν τραυματισμούς.
10. Σε περίπτωση πτώσης της συσκευής, ελέγξτε για ύπαρξη ρωγμών ή παραμορφώσεων στο σώμα της συσκευής. Το σπάσιμο, οι ρωγμές ή η παραμόρφωση μπορούν να προκαλέσουν τραυματισμούς.
11. Όταν η συσκευή δεν λειτουργεί κανονικά ή ακούγονται ασυνήθιστοι ήχοι, κλείστε αμέσως το διακόπτη και απευθυνθείτε σε κάποιο εξουσιοδοτημένο κέντρο επιδιορθώσεων. Εάν συνεχίσετε να χρησιμοποιείτε τη συσκευή ως έχει, υπάρχει η πιθανότητα τραυματισμού.
12. Όταν χρησιμοποιείτε καλώδιο επέκτασης, χρησιμοποιείτε ένα τριπλό εύκαμπτο καλώδιο εξοπλισμένο με γείωση. Εάν χρησιμοποιήσετε διπλό καλώδιο χωρίς γείωση υπάρχει πιθανότητα ηλεκτροπληξίας.
13. Αυτή η συσκευή χρησιμοποιείται μόνο σε εσωτερικούς χώρους. Μην τη χρησιμοποιείτε ποτέ σε εξωτερικούς χώρους. Η φθορά των μονωτικών υλικών υπάρχει πιθανότητα να προκαλέσει ηλεκτροπληξία ή πυρκαγιά.

ΠΡΟΔΙΑΓΡΑΦΕΣ

Μοντέλο	RP150YB	RP250YE	RP350YE
Στοιχείο			
Τροφοδοσία ρεύματος	Μονοφασικό ΛΟ 50/60 Ηζ γενικής χρήσης, Τάση 230 V / 240 V		
Μοτέρ	Μονοφασικό μοτέρ επαγωγέα		
Εφαρμογή	Υγρές και στεγνές επιφάνειες		
Παροχή ρεύματος	1140 W		
Ηλεκτρική έξοδος ενδοασφάλισης*1	2400 W / 1700 W / 1200 W		
Μέγ. Ροή Αέρα	3,5 μ3 /λεπτό		
Μέγ. Απορροφητικότητα	22 kPa		
Χωρητικότητα για Σκόνη	15 L	25 L	35 L
Χωρητικότητα για Υγρά	12 L	22 L	30 L
Διαστάσεις (Π × Β × Υ)	334 mm × 366 mm × 400 mm	390 mm × 469 mm × 550 mm	390 mm × 469 mm × 665 mm
Βάρος*2	7,8 κιλά	9,4 κιλά	9,7 κιλά
Καλώδιο	8 m		

*1 Φροντίστε να ελέγξετε την πλακέτα προϊόντος και τον διακόπτη επιλογής λειτουργίας του προϊόντος καθώς υπάρχουν αλλαγές ανά περιοχή.

*2 Χωρίς καλώδιο και εξαρτήματα.

ΤΥΠΙΚΑ ΕΞΑΡΤΗΜΑΤΑ

- (1) Εύκαμπτος σωλήνας (διάμετρος 38 mm × 3 m μήκος).....1
- (2) Σωλήνας2
- (3) Χειρολαβή άρθρωσης1
- (4) Κύριο ακροφύσιο1
- (5) Ακροφύσιο χαραμάδων1

- (6) Ακροφύσιο υγρών1
- (7) Ακροφύσιο στρογγυλής βούρτσας1
- (8) Άρθρωση (D).....1
- (9) Προσαρμογέας1

Τα τυπικά εξαρτήματα υπάγονται σε αλλαγές δίχως προηγούμενη ειδοποίηση.

ΠΡΟΑΙΡΕΤΙΚΑ ΕΞΑΡΤΗΜΑΤΑ (πωλούνται ξεχωριστά)

- Φίλτρο χαρτιού
- Φίλτρο εξαρτήματος

Τα προαιρετικά εξαρτήματα υπάρχουν περίπτωση να αλλάξουν χωρίς προειδοποίηση.

ΕΦΑΡΜΟΓΕΣ

- Γενικός καθαρισμός σε χώρους εργασίας και αλλού.
- Αποκομιδή σωματιδίων που παράγονται κατά την τριβή, την κοπή ή το τρόχισμα τσιμέντου ή ξύλου με ηλεκτρικά εργαλεία.
- Αναρρόφηση υγρών, όπως νερό που έχει χυθεί στο πάτωμα.

ΑΠΟΣΥΣΚΕΥΑΣΙΑ

- Αποσυσκευάστε με προσοχή τη συσκευή.
- Βγάλτε όλα τα εξαρτήματα που υπάρχουν στη συσκευασία, πριν συνεχίσετε.

ΠΡΙΝ ΤΗ ΛΕΙΤΟΥΡΓΙΑ

ΠΡΟΕΙΔΟΠΟΙΗΣΗ

Πριν τη χρήση, ελέγξτε τα παρακάτω. Τα στοιχεία 1 έως 3 θα πρέπει να ελεγχθούν, πριν εισάγετε το βύσμα στην ρευματολήπτη.

1. **Επιβεβαιώστε την παροχή ρεύματος που χρησιμοποιείται.**

Θα πρέπει να χρησιμοποιήσετε τη συσκευή με την τάση που υποδεικνύεται στην πλακέτα του προϊόντος. Εάν χρησιμοποιηθεί με τάση που υπερβαίνει την ενδεικτική τιμή, η το μοτέρ μπορεί να περιστρέφεται υπερβολικά γρήγορα, με συνέπεια την καταστροφή της συσκευής. Επιπλέον, δεν πρέπει να χρησιμοποιείτε τη συσκευή σε συνδυασμό με μετασχηματιστές, όπως τροφοδοσία ΣΡ, γεννήτριες, ενισχυτές τάσης, καθώς υπάρχει η πιθανότητα καταστροφής της συσκευής και πρόκλησης ατυχημάτων.

2. **Ο διακόπτης της σκούπας πρέπει να είναι κλειστός (OFF).**

Εάν τοποθετήσετε το βύσμα στο ρευματολήπτη χωρίς να γνωρίζετε ότι ο διακόπτης της σκούπας είναι ανοιχτός (ON), η συσκευή θα ξεκινήσει να λειτουργεί ξαφνικά, με πιθανότητα πρόκλησης αναπάντεχων ατυχημάτων. Ο διακόπτης της σκούπας ανοίγει αν πατήσετε το "OFF" και κλείνει αν επιστρέψετε στο "OFF". Ελέγξτε ότι ο διακόπτης της σκούπας είναι στη θέση OPP. (Εικ. 8)

3. **Ελέγξτε το φίλτρο**

Ανατρέξτε στο "2. Τοποθέτηση του Φίλτρου". Το φίλτρο θα πρέπει να τοποθετηθεί σωστά.

4. **Έλεγχος του ρευματολήπτη**

Εάν ο ρευματολήπτης δεν είναι σταθερός ή το βύσμα εξάγεται από τον ρευματολήπτη με ευκολία, απαιτείται επιδιόρθωση. Απευθυνθείτε σε εξουσιοδοτημένο ηλεκτρολόγο. Εάν χρησιμοποιείτε ρευματολήπτη σ' αυτήν την κατάσταση, θα υπερθερμανθεί και θα προκαλέσει ατυχήματα.

5. **Καλώδιο επέκτασης**

ΠΡΟΕΙΔΟΠΟΙΗΣΗ

Χρησιμοποιείτε καλώδιο επέκτασης σε καλή κατάσταση. Εάν ο ρευματολήπτης βρίσκεται σε αρκετή απόσταση, χρησιμοποιήστε καλώδιο επέκτασης, το οποίο θα πρέπει να έχει επαρκές πάχος για τη διέλευση του ρεύματος και να είναι όσο το δυνατόν κοννύτερο.

ΧΡΗΣΗ

ΠΡΟΣΟΧΗ

Μην χρησιμοποιείτε τη συσκευή σαν υποπόδιο και μην κάθεται πάνω σ' αυτήν. Η συσκευή μπορεί να αρχίσει να κινείται ξαφνικά, προκαλώντας τραυματισμό.

ΣΗΜΕΙΩΣΗ

Μεταχειριστείτε τον εύκαμπτο σωλήνα με προσοχή. Μην λυγίζετε με δύναμη τον εύκαμπτο σωλήνα, μην τον πατάτε και μην τον τραβάτε ώστε να μετακινήσετε τον αντίπατρα σκόνης. Επιπλέον, μην λυγίζετε τον εύκαμπτο σωλήνα. Υπάρχει πιθανότητα πρόκλησης ζημιών, όπως παραμόρφωση.

1. **Σύνδεση του εύκαμπτου σωλήνα**

- Πιέστε τον εύκαμπτο σωλήνα στο άνοιγμα αναρρόφησης της δεξαμενής, μέχρι να ακουστεί ένας ήχος, ο οποίος σημαίνει ότι έγινε η σύνδεση. Για να αφαιρέσετε τον εύκαμπτο σωλήνα, τραβήξτε τον προς τα έξω, ενώ πατάτε συγχρόνως το κουμπί του ανοίγματος αναρρόφησης. (Εικ. 3)

2. **Τοποθέτηση του φίλτρου (Εικ. 4)**

ΠΡΟΕΙΔΟΠΟΙΗΣΗ

- Θα πρέπει να τοποθετήσετε το φίλτρο στη συσκευή. (φίλτρο υφάσματος ή φίλτρο σκόνης) Διαφορετικά, το μοτέρ θα καταστραφεί.
- Όταν συλλέγετε σωματίδια, όπως σκόνη από υλικά επιστρώσης τοίχων και σκόνη λίθων, χρησιμοποιήστε το προαιρετικό φίλτρο χαρτιού.
- Επειδή το φίλτρο αφορά στην αναρρόφηση σε στεγνές και υγρές επιφάνειες, μην το αφαιρέσετε όταν χρησιμοποιείτε τη συσκευή για αναρρόφηση υγρών, όπως νερό.

ΣΗΜΕΙΩΣΗ

Εάν το φίλτρο είναι υγρό, αφήστε το να στεγνώσει, αποφεύγοντας την άμεση έκθεση σε ηλιακό φως. Η χρήση του φίλτρου ενώ είναι ακόμα υγρό θα έχει ως αποτέλεσμα την εφάνη μείωση της ισχύος αναρρόφησης.

- (1) Ελέγξτε ότι η υποδοχή φίλτρου έχει τοποθετηθεί στο στόμιο της δεξαμενής.
- (2) Ελέγξτε ότι η θήκη φίλτρου βρίσκεται στο κάτω μέρος του φίλτρου.
3. **Συνδέστε τα κύρια ακροφύσια, τους σωλήνες, κ.λπ.**

Όταν χρησιμοποιείται ως συσκευή καθαρισμού (Εικ. 5)

Με την εξής σειρά: Εύκαμπτος σωλήνας (διάμετρος 38 mm x 3 m μήκος), Λαβή άρθρωσης, Σωλήνες και Κύριο ακροφύσιο. Θα πρέπει να ασκήσετε πίεση προς την κατεύθυνση του βέλους για να πραγματοποιήσετε τη σύνδεση. Μπορείτε επίσης να συνδέσετε το στόμιο αναρρόφησης για τις χαραμάδες, ανάλογα με τη χρήση.

4. **Συνδέστε εργαλεία (Εικ. 6)**

Συνδέστε με τη σειρά τον Εύκαμπτο Σωλήνα (διάμετρου 38 mm x μήκους 3 m) και τον Προσαρμογέα ή την Άρθρωση (D) (Στάνταρ Εξάρτημα). Θα πρέπει να ασκήσετε πίεση προς την κατεύθυνση του βέλους για να πραγματοποιήσετε τη σύνδεση.

5. **Πώς να χρησιμοποιείτε την ηλεκτρική έξοδο ενδοασφάλισης**

ΠΡΟΕΙΔΟΠΟΙΗΣΗ

- Η τάση εφαρμόζεται στην ηλεκτρική έξοδο ενδοασφάλισης, ανεξάρτητα από τη θέση του διακόπτη της σκούπας ή του διακόπτη επιλογής λειτουργίας στην συσκευή. Όταν τοποθετείτε το βύσμα ενός εργαλείου στην ηλεκτρική έξοδο ενδοασφάλισης, ο διακόπτης του εργαλείου θα πρέπει να είναι κλειστός (OPP). Εάν τοποθετήσετε το βύσμα στο ρευματολήπτη χωρίς να γνωρίζετε ότι ο διακόπτης της σκούπας είναι ανοιχτός (ON), η συσκευή θα ξεκινήσει να λειτουργεί ξαφνικά, με πιθανότητα πρόκλησης αναπάντεχων ατυχημάτων.

- Μην συνδέετε ένα εργαλείο που υπερβάνει την κατανάλωση ρεύματος που αναφέρομε παρακάτω στην ηλεκτρική έξοδο ενδοσφάλισης. Διαφορετικά, το πλεόνασμα ενέργειας θα προκαλέσει ζημιές στο κύκλωμα ενδοσφάλισης ή στο βύσμα, και μπορεί επίσης να προκαλέσει τραυματισμό. Συνδέστε το εργαλείο, το οποίο υπερβάνει την παρακάτω κατανάλωση ρεύματος, σε ρευματολήπτη διαφορετικό απ' αυτόν στον οποίο έχετε συνδέσει τη συσκευή. 2400 W της κατανάλωσης ρεύματος για το εργαλείο.

ΣΗΜΕΙΩΣΗ

Εάν ένα προϊόν, το οποίο ενσωματώνει μετασχηματιστή περιέλιξης, συνδεθεί στην ηλεκτρική έξοδο ενδοσφάλισης, η λειτουργία της συσκευής θα διακοπεί για περίπου 5 δευτερόλεπτα, κάτι που δεν σημαίνει απαραίτητα ότι έχει προκληθεί ζημιά.

- (1) **Ελέγξτε την κατανάλωση ρεύματος του εργαλείου που πρόκειται να συνδέσετε**
Αυτή η συσκευή μπορεί να συνδεθεί με ένα εργαλείο του οποίου η κατανάλωση ρεύματος είναι 2400 W. Ελέγξτε την κατανάλωση ρεύματος του εργαλείου που πρόκειται να συνδέσετε. Σε περίπτωση που διαθέτετε ένα εργαλείο το οποίο υπερβάνει την παραπάνω κατανάλωση ρεύματος, θα πρέπει να το συνδέσετε σε ρευματολήπτη διαφορετικό απ' αυτόν στον οποίο έχετε συνδέσει τη συσκευή. Σ' αυτήν την περίπτωση, δεν μπορείτε να λειτουργήσετε ή να διακόψετε τη λειτουργία της συσκευής μέσω του διακόπτη του εργαλείου.
- (2) **Συνδέστε το βύσμα ενός εργαλείου (Εικ. 7)**
Αφού ανασκηώσετε το κάλυμμα, τοποθετήστε το βύσμα του εργαλείου στην ηλεκτρική έξοδο ενδοσφάλισης.
6. **Λειτουργία διακόπτη επιλογής λειτουργίας, διακόπτης σκούπας (Εικ. 8)**
 - (1) **Διακόπτης επιλογής λειτουργίας**
Εάν πατήσετε το "A" (Αυτόματη λειτουργία), μπορείτε να λειτουργήσετε και να διακόψετε τη λειτουργία της συσκευής μέσω του διακόπτη του εργαλείου που έχετε συνδέσει. Εάν πατήσετε το "M" (Χειροκίνητη λειτουργία), μπορείτε να λειτουργήσετε και να διακόψετε τη λειτουργία της συσκευής μέσω του διακόπτη της.
 - (2) **Διακόπτης της σκούπας**
Εάν πατήσετε το "ON", η συσκευή θα λειτουργήσει. Εάν επαναφέρετε το κουμπί στο "OFF", η λειτουργία της συσκευής θα διακοπεί. Όταν ο διακόπτης επιλογής λειτουργίας βρίσκεται στη θέση "M" (Χειροκίνητη λειτουργία), μπορείτε να λειτουργήσετε και να διακόψετε τη λειτουργία της συσκευής μέσω του διακόπτη της σκούπας.
 - (3) **Διαδικασία λειτουργίας κάθε διακόπτη**
 - (a) Κατά τη χρήση της συσκευής με ένα εργαλείο
 - ① Πατήστε το "ON" του διακόπτη της σκούπας.
 - ② Πατήστε το "A" (Αυτόματη λειτουργία) του διακόπτη επιλογής λειτουργίας.
 - ③ Αν χρησιμοποιήσετε το διακόπτη του συνδεδεμένου εργαλείου, μπορείτε να λειτουργήσετε και να διακόψετε τη λειτουργία αυτής της συσκευής. Επιπλέον, προκειμένου να αναρροφηθούν τα υπολείμματα σωματιδίων που έχουν παραμείνει στον εύκαμπτο σωλήνα, η συσκευή συνεχίζει να λειτουργεί για μερικά δευτερόλεπτα μετά την απενεργοποίηση του εργαλείου μέσω του διακόπτη του και κατόπιν, η συσκευή διακόπτει τη λειτουργία της.
 - (b) Κατά τη χρήση της συσκευής ως συσκευή καθαρισμού
 - ① Πατήστε το "M" (Χειροκίνητη λειτουργία) του διακόπτη επιλογής λειτουργίας.

- ② Αν πατηθεί το κουμπί "ON" του διακόπτη της σκούπας, η συσκευή θα λειτουργήσει. Για να διακόψετε τη λειτουργία της, πρέπει να επαναφέρετε το διακόπτη στη θέση "OFF".

7. Καθαρισμός φίλτρου

ΠΡΟΕΙΔΟΠΟΙΗΣΗ

Θα πρέπει να κλείσετε το διακόπτη της σκούπας και να αφαιρέσετε το βύσμα από το ρευματολήπτη.

ΠΡΟΣΟΧΗ

Αν η δεξαμενή είναι γεμάτη σκόνη, θα μειωθεί η ισχύς αναρρόφησης. Θα πρέπει να απορρίπτετε τη σκόνη που έχετε συλλέξει όσο το δυνατόν πιο γρήγορα, όταν φτάνει στη μέση του ύψους της δεξαμενής. Όταν η ισχύς αναρρόφησης μειωθεί κατά τη χρήση, αφαιρέστε τη σκόνη με την ακόλουθη διαδικασία:

- (1) Αφαιρέστε το συσφικτήρα και αποσυνδέστε την κεφαλή. Για τη διαδικασία, ανατρέξτε στο "8. Απόρριψη σωματιδίων".
- (2) Αφαιρέστε τη σκόνη -θα πρέπει να χτυπήσετε την εσωτερική πλευρά του φίλτρου αρκετές φορές με το φίλτρο που έχει τοποθετηθεί στη δεξαμενή. Η ισχύς αναρρόφησης θα αναβληθεί στα κανονικά επίπεδα.
- (3) Συνδέστε την κεφαλή και το συσφικτήρα στην αρχική θέση. Για τον τρόπο σύνδεσης, ανατρέξτε στο "8. Απόρριψη σωματιδίων".

ΣΗΜΕΙΩΣΗ

Επειδή ο μηχανισμός καθαρισμού φίλτρου λειτουργεί όταν η ισχύς αναρρόφησης μειωθεί κατά συγκεκριμένο ποσοστό, λειτουργεί και στις ακόλουθες περιπτώσεις:

- Όταν το στόμιο αναρρόφησης στην άκρη του εύκαμπτου σωλήνα έχει κλείσει.
- Όταν ο εύκαμπτος σωλήνας έχει μπλοκαρισθεί από ξένο σώμα.
- Όταν η ισχύς αναρρόφησης της συσκευής μειωθεί κατά συγκεκριμένο ποσοστό κατά τη χρήση, ο ενσωματωμένος μηχανισμός καθαρισμού φίλτρου θα λειτουργήσει αυτόματα και η ισχύς αναρρόφησης θα επανέλθει σε κανονικά επίπεδα:
 - (a) Κατά τη χρήση της συσκευής ως συσκευή καθαρισμού. Μετά τη διακοπή της λειτουργίας του μοτέρ με τοποθέτηση του διακόπτη επιλογής λειτουργίας στη θέση "A" (Αυτόματη λειτουργία), ο μηχανισμός καθαρισμού φίλτρου λειτουργεί για αρκετά δευτερόλεπτα.
 - (b) Κατά τη χρήση της συσκευής με ένα εργαλείο. Τοποθετήστε το διακόπτη του εργαλείου στη θέση "OFF" και θέστε τη συσκευή σε πλήρη λειτουργία για αρκετά δευτερόλεπτα. Στη συνέχεια, αφού σταματήσει το μοτέρ, ο μηχανισμός καθαρισμού φίλτρου λειτουργεί για αρκετά δευτερόλεπτα. Ανάλογα με το εργαλείο που έχει συνδεθεί και το πάχος του προσαρμογέα σύνδεσης στην άκρη του εύκαμπτου σωλήνα, ο μηχανισμός καθαρισμού φίλτρου μπορεί να λειτουργήσει όταν ο διακόπτης του εργαλείου είναι στη θέση "OFF". Αυτό ωστόσο δεν είναι σφάλμα της συσκευής.
- (2) Εάν θέτετε σε λειτουργία επανειλημμένα το μηχανισμό καθαρισμού φίλτρου και η ισχύς αναρρόφησης δεν επανέρχεται σε κανονικά επίπεδα, η δεξαμενή έχει γεμίσει σχεδόν όλη με σκόνη. Σωματίδια στη δεξαμενή.

8. Απόρριψη σωματιδίων

ΠΡΟΕΙΔΟΠΟΙΗΣΗ

Θα πρέπει να κλείσετε το διακόπτη της σκούπας και να αφαιρέσετε το βύσμα από το ρευματολήπτη.

ΠΡΟΣΟΧΗ

- Μην ασκείτε πίεση στη δεξαμενή, το φίλτρο ή την κεφαλή. Θα παραμορφωθούν ή θα καταστραφούν.

Ελληνικά

- Παρ' όλο που βασίζεται στην ποσότητα αναρρόφησης σκόνης και υγρών, απομακρύνετε τη σκόνη και τα υγρά από τη δεξαμενή τουλάχιστον μία φορά την ημέρα και διατηρείτε καθαρή τη συσκευή, το φίλτρο, κλπ. Διαφορετικά, παρατηρείται μείωση της ισχύος αναρρόφησης, προβλήματα στο μοτέρ, δυσωδία και σκουριά.
- Δεν πρέπει να κρατάτε τους συσφιγκτήρες όταν απορρίπτετε τη σκόνη από τη δεξαμενή. Διαφορετικά, υπάρχει πιθανότητα καταστροφής των συσφιγκτήρων.

ΣΗΜΕΙΩΣΗ

Μην στρέψετε τη δεξαμενή όταν έχετε εισάγει εξαρτήματα (Σωλήνα, Κύριο ακροφύσιο, κ. λπ.) στη βάση ή στη δεξαμενή. Διαφορετικά, υπάρχει πιθανότητα καταστροφής των μερών.

ΠΡΟΕΙΔΟΠΟΙΗΣΗ

- Εάν στρέψετε τη συσκευή στα πλάγια, ενώ η δεξαμενή περιέχει υγρό, το υγρό θα εισχωρήσει στο εσωτερικό του μοτέρ ή στην περιοχή του διακόπτη, προκαλώντας ηλεκτροπληξία ή καταστροφή του μοτέρ.
- (1) Αφαιρέστε τους συσφιγκτήρες (2 τεμάχια) και αναστήστε τη λαβή της κεφαλής. (Εικ. 9)
 - (2) Ανακινήστε ελαφρά το εσωτερικό τμήμα του φίλτρου αρκετές φορές, προκειμένου να αφαιρέσετε τη σκόνη που έχει εναποθεθεί στο φίλτρο.
 - (3) Στρέψτε τη δεξαμενή και απορρίψτε τη σκόνη. (Εικ. 10, 11)
 - (4) Συνδέστε το φίλτρο, τη θήκη του φίλτρου, τη κεφαλή και το συσφιγκτήρα στις αρχικές θέσεις.

9. Μεταφορά και φύλαξη

(1) Τρόπος χρήσης της λαβής

Όταν μεταφέρετε τη συσκευή, κρατήστε τη λαβή του πάνω τμήματος της συσκευής, όπως βλέπετε στην Εικ. 12. Όταν δεν χρησιμοποιείτε τη λαβή, τοποθετήστε την στην υποδοχή της.

- (2) Σταθεροποίηση και απελευθέρωση του τροχού
By lowering the lever of the caster with the brake, the Av κατεβάσετε το μοχλό του τροχού με το φρένο, ο τροχός δεν θα μπορεί να περιστραφεί. Όταν απελευθερώσετε το σταθερό τροχό, ανυψώστε το μοχλό. (Εικ. 13). Όταν μεταφέρετε τη συσκευή με όχημα, σταθεροποιήστε τον τροχό ώστε η συσκευή να παραμείνει σταθερή. Όταν ωστόσο μετακινείτε τη συσκευή, πρέπει να βεβαιώνεται ότι ο τροχός έχει απελευθερωθεί, διαφορετικά θα καταστραφεί.

(3) Όταν φυλάσσετε τη συσκευή

Όταν θέλετε να διακόψετε τον καθαρισμό για λίγο, μπορείτε να τοποθετήσετε τη λαβή του σωλήνα στο άγκιστρο στερέωσης. Μπορείτε κατόπιν να φυλάξετε τη συσκευή. Το καλώδιο μπορεί επίσης να τυλιχθεί και να τοποθετηθεί στο άγκιστρο στερέωσης. (Εικ. 14)

10. Πώς να συνδέσετε το χάρτινο φίλτρο (Προαιρετικά)

ΠΡΟΕΙΔΟΠΟΙΗΣΗ

- Βεβαιωθείτε ότι απενεργοποιήσατε τη συσκευή και αφαιρέστε το βύσμα από την πρίζα.
- Όταν χρησιμοποιείτε χάρτινο φίλτρο, χρησιμοποιήστε το σε συνδυασμό με το τυπικό υφασμάτινο φίλτρο.
Αν το χάρτινο φίλτρο σκιστεί, μπορεί να εισχωρήσει σκόνη στο μοτέρ, προκαλώντας έναν περιεργό ήχο ή ακόμα και φωτιά λόγω υπερθέρμανσης.

ΠΡΟΣΟΧΗ

Όταν χρησιμοποιείτε χάρτινο φίλτρο, αποφεύγετε την αναρρόφηση υγρών, όπως νερό ή υγρή σκόνη, καθώς μπορεί να προκαλέσει το σκίσιομο του φίλτρου.

- (1) Ανοίξτε το χάρτινο φίλτρο οριζόντια έτσι ώστε η οπή αναρρόφησης του φίλτρου να βρίσκεται στο πάνω μέρος της δεξαμενής. (Εικ. 15)

- (2) Πριν τοποθετήσετε το φίλτρο στη συσκευή, διπλώστε τις δύο πτυχές του χαρτονιού κατά 90° περίπου προς τη διεύθυνση του βέλους. (Εικ. 16)
- (3) Προσαρμόστε την οπή αναρρόφησης του χάρτινου φίλτρου στο άνοιγμα αναρρόφησης της συσκευής. Εισάγετε το φίλτρο σύμφωνα με τη διεύθυνση του βέλους, όπως παρουσιάζεται στην εικόνα, έτσι ώστε το χαρτόνι του φίλτρου να περνάει διπλα από τον αναστολέα στο άνοιγμα αναρρόφησης. (Εικ. 17)

ΜΗΧΑΝΙΣΜΟΣ ΕΠΙΠΛΕΥΣΗΣ

Αυτή η συσκευή εξοπλίζεται με ένα μηχανισμό επίπλευσης (φλοτέρ) προκειμένου να αποτρέπεται η εισχώρηση νερού στο μοτέρ, όταν αντληθεί μεγαλύτερη ποσότητα νερού από την επιτρεπόμενη. Όταν το φλοτέρ τερθεί σε λειτουργία προκειμένου να μην αντληθεί άλλο νερό, κλείστε το διακόπτη γρήγορα και απορρίψτε το νερό από τη δεξαμενή.

ΠΡΟΕΙΔΟΠΟΙΗΣΗ

- Όταν λειτουργεί το φλοτέρ, διακόψτε τη λειτουργία της συσκευής. Διαφορετικά, υπάρχει πιθανότητα υπερβολικής αύξησης της θερμοκρασίας του μοτέρ, προκαλώντας προβλήματα όπως παραμόρφωση ή φθορά του μοτέρ.
- Αποφύγετε την αναρρόφηση αφρώδους υγρού όπως απορρυπαντικού ή σαπουνιάδας. Πριν το φλοτέρ τερθεί σε λειτουργία, ο αφρός μπορεί να εκχυθεί από την έξοδο αέρα. Αν συνεχίσετε να χρησιμοποιείτε τη συσκευή ως έχει, υπάρχει πιθανότητα ηλεκτροπληξίας ή πρόκλησης ζημιάς.

ΣΥΝΤΗΡΗΣΗ ΚΑΙ ΕΛΕΓΧΟΣ

ΠΡΟΕΙΔΟΠΟΙΗΣΗ

- Για τον έλεγχο και τη συντήρηση, θα πρέπει να κλείνετε το διακόπτη της σκούπας και να αφαιρείτε το βύσμα από το ρευματολήπτη.
- Μην εργάζεστε με βρεγμένα χέρια. Υπάρχει πιθανότητα ηλεκτροπληξίας ή τραυματισμού.

1. Συντήρηση φίλτρου

ΣΗΜΕΙΩΣΗ

- Επειδή τα φίλτρα είναι αναλώσιμα, συνιστούμε να έχετε στη διάθεσή σας ανταλλακτικά φίλτρα.
- Ακόμα κι αν το φίλτρο υφάσματος είναι ιδιαίτερα ακάθαρτο, θα πρέπει απλά να το χτυπάτε ελαφρώς. Η έντονη χρήση του αντί βούρτσας μειώνει τη διάρκεια ζωής του.
- Μην πετάτε απρόσεκτα τα φίλτρα. Υπάρχει πιθανότητα ζημιάς της ρητίνης τους.
Ένα ακάθαρτο φίλτρο μειώνει σημαντικά την ισχύ της αναρρόφησης. Θα πρέπει να χτυπάτε ελαφρώς το εσωτερικό μέρος του φίλτρου τακτικά, ώστε να αφαιρείτε τη σκόνη.
- 2. Έλεγχος των βιδών στερέωσης
Ελέγχετε περιοδικά όλες τις βίδες στερέωσης και βεβαιωθείτε ότι είναι κατάλληλα σφιγμένες. Στην περίπτωση που χαλαρώσει οποιαδήποτε βίδα σφίξτε την ξανά αμέσως. Αν δεν το κάνετε αυτό μπορεί να έχει ως αποτέλεσμα το σοβαρό τραυματισμό.
- 3. Συντήρηση του μοτέρ
Η περιέλιξη της μονάδα του μοτέρ είναι η καρδιά του ηλεκτρικού εργαλείου. Δώστε μεγάλη προσοχή για να σιγουρευτείτε ότι η περιέλιξη δεν θα πάθει ζημιά και / ή θα βρεχθεί με λάδι ή νερό.
- 4. Ελέγξτε για σκόνη
Η σκόνη μπορεί να αφαιρεθεί με ένα μαλακό ύφασμα ή ένα ύφασμα που έχει μουσκέψει σε σαπουνάδα. Μην χρησιμοποιείτε λευκαντικό, χλωρίνη, βενζίνη ή διαλυτικό μιογιάς, επειδή υπάρχει πιθανότητα καταστροφής των πλαστικών μερών.

5. Συντήρηση και επιδιορθώσεις

Όλα τα εργαλεία υψηλής ποιότητας χρήζουν τακτικής συντήρησης ή αντικατάστασης των μερών τους λόγω φθοράς από κανονική χρήση. Για να εξασφαλίσετε τη χρήση μόνο αυθεντικών εξαρτημάτων, όλες οι διαδικασίες επιδιόρθωσης και συντήρησης πρέπει να διενεργούνται ΑΠΟΚΛΕΙΣΤΙΚΑ από ΕΞΟΥΣΙΟΔΟΤΗΜΕΝΑ ΚΕΝΤΡΑ ΕΞΥΠΗΡΕΤΗΣΗΣ ΤΗΣ HITACHI. Αν το καλώδιο τροφοδοσίας έχει καταστραφεί, πρέπει να αντικατασταθεί από τον κατασκευαστή, τον τοπικό αντιπρόσωπο ή από ανάλογα εξουσιοδοτημένο προσωπικό, προκειμένου να αποφευχθούν σοβαροί κίνδυνοι.

ΕΠΙΛΟΓΗ ΕΞΑΡΤΗΜΑΤΩΝ

Τα εξαρτήματα του παρόντος μηχανήματος εμφανίζονται στην σελίδα 146.

ΠΡΟΕΙΔΟΠΟΙΗΣΗ

Κατά τον έλεγχο και τη συντήρηση των ηλεκτρικών εργαλείων, οι κανόνες ασφαλείας και οι κανονισμοί που υπάρχουν σε κάθε χώρα πρέπει να ακολουθούνται.

ΕΓΓΥΗΣΗ

Εγγυώμαστε τα εργαλεία Hitachi Ρομπ Τοοίβ σύμφωνα με τη νομοθεσία και τους κανονισμούς ανά χώρα. Η παρούσα εγγύηση δεν καλύπτει ελαττώματα ή ζημιές λόγω κακής χρήσης, κακοποίησης ή φυσιολογικής φθοράς. Σε περίπτωση παραπόνων παρακαλούμε αποστείλετε το Power Tool χωρίς να το αποσυναρμολογήσετε μαζί με το ΠΙΣΤΟΠΟΙΗΤΙΚΟ ΕΓΓΥΗΣΗΣ το οποίο βρίσκεται στο τέλος των οδηγιών αυτών, σε Εξουσιοδοτημένο Κέντρο Επισκευής της Hitachi.

ΣΗΜΕΙΩΣΗ

Εξαιτίας του συνεχιζόμενου προγράμματος έρευνας και ανάπτυξης της Hitachi τα τεχνικά χαρακτηριστικά που εδώ αναφέρονται μπορούν να αλλάξουν χωρίς προηγούμενη ειδοποίηση.

WSKAZÓWKI BEZPIECZEŃSTWA DOTYCZĄCE UŻYTKOWANIA ODKURZACZA

- Aby zapobiec wypadkom, takim jak pożar, porażenie prądem elektrycznym oraz zranienie, należy dokładnie przestrzegać zamieszczonych poniżej wskazówek bezpieczeństwa.
- Przed przystąpieniem do użytkowania urządzenia należy dokładnie przeczytać wszystkie wskazówki bezpieczeństwa i przestrzegać zamieszczonych w nich zaleceń.
- Instrukcja powinna być przechowywana w miejscu, w którym jest łatwo dostępna dla użytkownika.

OSTRZEŻENIE

1. Miejsce pracy powinno być utrzymywane w czystości. Nieporządek w miejscu pracy lub na stole roboczym może być przyczyną wypadku.
2. Należy również zwracać uwagę na warunki panujące w pobliżu miejsca pracy. Miejsce pracy powinno być właściwie oświetlone. Urządzenie nie powinno być używane w pobliżu cieczy lub gazów łatwopalnych.
3. Parametry zasilania muszą odpowiadać wartościom napięcia i częstotliwości zamieszczonym na tabliczce znamionowej. Podłączenie urządzenia do źródła zasilania o innym napięciu lub częstotliwości może spowodować pożar, porażenie prądem elektrycznym lub uszkodzenie urządzenia.
4. Dzieci nie powinny przebywać w pobliżu pracującego urządzenia. Odkurzacz a przewodu zasilającego nie powinny dotykać żadne inne osoby niż operator. Na stanowisku pracy powinien znajdować się wyłącznie operator urządzenia.
5. Należy używać odkurzacza odpowiedniego dla rodzaju wykorzystywanej pracy. Urządzenie powinno być wykorzystywane wyłącznie do zalecanego zastosowania.
6. Nie pociągać gwałtownie za przewód zasilania. Nie przenosić odkurzacza ani nie wyjmować wtyczki z gniazda zasilania, trzymając za przewód. Przewód zasilania nie powinien znajdować się w pobliżu źródeł ciepła, oleju lub ostrych krawędzi. Nie przyciskać przewodu zasilającego ciężkimi przedmiotami ani nie przyginać.
7. Prace konserwacyjne dotyczące odkurzacza powinny być wykonywane dokładnie. Wymiana akcesoriów powinna być przeprowadzana zgodnie z niniejszą instrukcją. Należy w regularnych odstępach czasu sprawdzać stan przewodu zasilającego. Jeżeli przewód jest uszkodzony, należy przekazać urządzenie do naprawy miejscowemu sprzedawcy lub autoryzowanemu serwisowi naprawczemu. Jeżeli wykorzystywane są przedłużacze, należy sprawdzać je w regularnych odstępach czasu. Uszkodzony przedłużacz musi być wymieniony na nowy.
8. W następujących przypadkach należy wyłączyć odkurzacz i wyjąć wtyczkę z gniazda zasilania: Odkurzacz nie będzie używany przez dłuższy czas lub jest przeznaczony do naprawy. Przed wymianą akcesoriów, takich jak wąż i filtr. Może wystąpić zagrożenie.
9. Należy uważać na możliwość niespodziewanego uruchomienia urządzenia. Nie należy przenosić urządzenia podłączonego do prądu, trzymając palec na wyłączniku. Przed włożeniem wtyczki do gniazda zasilania należy upewnić się, że urządzenie jest wyłączone.
10. Każdą pracę należy wykonywać z odpowiednią dbałością. Podczas korzystania z odkurzacza należy postępować z ostrożnością, zwracać uwagę na odpowiedni sposób obsługi urządzenia, wykonywania

pracy, na sytuację wokół miejsca pracy itp. Kiedy operator pracuje w pewnej odległości od odkurzacza, należy co pewien czas zwracać uwagę, czy odkurzacz działa poprawnie. (nie pojawiają się żadne niecodzienne odgłosy, z urządzenia nie wydobywa się pył lub kurz itp.). Postępować zgodnie ze zdrowym rozsądkiem. Użytkownik nie powinien obsługiwać urządzenia, kiedy jest zmęczony.

11. Należy skontrolować stan wszystkich części.
 - Przed przystąpieniem do użytkowania urządzenia należy sprawdzić, czy osłona zabezpieczająca lub jakiegokolwiek inne części nie są uszkodzone oraz czy urządzenie pracuje prawidłowo i spełnia swoje funkcje.
 - Sprawdzić wszelkie warunki otoczenia roboczego, które mogą mieć wpływ na pracę urządzenia, jego ustawienie oraz zamocowanie części ruchomych. Sprawdzić, czy podłączone akcesoria i części nie są uszkodzone.
 - Wymiana lub naprawa uszkodzonej osłony bądź innych części powinna być wykonywana zgodnie z zaleceniami zamieszczonymi w niniejszej instrukcji. Jeżeli zalecenia dotyczące określonej części nie zostały zamieszczone w instrukcji, należy przekazać urządzenie do naprawy do miejscowego sprzedawcy lub autoryzowanego serwisu naprawczego.
 - W przypadku uszkodzenia wyłącznika, należy przekazać urządzenie do naprawy do miejscowego sprzedawcy lub autoryzowanego serwisu naprawczego. Nie należy używać odkurzacza, który nie może być prawidłowo włączony lub wyłączony za pomocą wyłącznika.
12. Jakiegokolwiek naprawy odkurzacza powinny być wykonywane wyłącznie przez wyspecjalizowane punkty serwisowe.
 - Odkurzacz spełnia wszystkie wymogi obowiązujących norm bezpieczeństwa. Wykonywanie jakiegokolwiek napraw przez użytkownika jest niedozwolone.
 - Należy w każdym przypadku przekazać urządzenie do naprawy do miejscowego sprzedawcy lub autoryzowanego serwisu naprawczego Wykonywanie napraw urządzenia samodzielnie może grozić wypadkiem lub obrażeniami ciała.
13. To urządzenie może być obsługiwane przez dzieci powyżej 8 roku życia oraz osoby o ograniczonych możliwościach fizycznych, sensorycznych lub psychicznych lub bez doświadczenia i wiedzy, jeśli znajdują się pod nadzorem albo otrzymały instrukcje dotyczące obsługi urządzenia w bezpieczny sposób i rozumieją wiążące się z tym ryzyko niebezpieczeństwa. Dzieci nie mogą bawić się urządzeniem. Czyszczenie i konserwacja nie mogą być wykonywane przez dzieci bez nadzoru.

ŚRODKI OSTROŻNOŚCI DOTYCZĄCE UŻYWANIA ODKURZACZA Z NARZ DZIAMI ELEKTRYCZNYMI

Powyżej wymienione środki ostrożności dotyczą każdego wykorzystania odkurzacza. W przypadku używania odkurzacza z narzędziami elektrycznymi należy ponadto przestrzegać następujących środków bezpieczeństwa:

OSTRZEŻENIE

1. Pobór mocy urządzenia elektrycznego, jakie może być podłączone do gniazda zasilania z blokadą, wynosi podczas pracy 2400 W. W przypadku jeśli pobór mocy urządzenia elektrycznego podłączonego do gniazda zasilania z blokadą przekracza wartość określoną powyżej, występujące przetężenie może spowodować uszkodzenie obwodu elektrycznego lub wtyczki oraz obrażenia ciała.

2. Natężenie znamionowe prądu w gnieździe zasilania powinno wynosić co najmniej 16 A. Gniazdo powinno posiadać izolację. W przypadku wykorzystywania urządzenia z elementami o innych parametrach, może wystąpić przegrzanie prowadzące do pożaru.
3. Urządzenie nie powinno być wykorzystywane w następujących warunkach:
 - W przypadku wytwarzania się iskier podczas szlifowania lub cięcia metalu.
 - Jeżeli w pobliżu znajdują się przedmioty o wysokiej temperaturze, jak na przykład zapalony papieros.
 - W pobliżu substancji łatwopalnych (benzyna, rozcieńczalnik, ropa naftowa, nafta, farby itp.), materiałów wybuchowych (nitrogliceryna itp.), materiałów palnych (aluminium, cynk, magnez, tytan, fosfor czerwony lub żółty celoid itp.)
 - W pobliżu przedmiotów o ostrych krawędziach, takich jak gwoździe i ostrza.
 - W obecności wiórów drewnianych, metalu, kamieni, sznurów itp.
 - W przypadku materiałów zastygających, jak na przykład pył cementowy lub toner oraz drobnych pyłów przewodzących prąd elektryczny, takich jak pyły metali i pył węglowy.
 - W przypadku pieniących się cieczy, takich jak olej, wrząca woda, ciecze chemiczne i detergenty. W przypadku cieczy, takich jak woda i olej. Może to spowodować pożar lub obrażenia ciała.
4. Przed przystąpieniem do użytkowania urządzenia należy poprawnie założyć filtr. Nie należy używać urządzenia bez założonego filtra lub z filtrem założonym nieprawidłowo. Nie używać zużytego filtra. Może to spowodować uszkodzenia, jak na przykład przegrzanie silnika.
5. Urządzenie, wtyczka kabla zasilającego lub gniazdo zasilające nie mogą mieć kontaktu z wodą lub olejem. Ponieważ urządzenie nie jest wodoodporne, może to spowodować porażenie prądem elektrycznym lub uszkodzenia.
6. Nie należy używać urządzenia, jeżeli otwór zasysający, otwór wlotowy powietrza bądź otwór wylotowy są zatkane. Może to spowodować nadmierny wzrost temperatury silnika, a w efekcie odkształcenia części lub przegrzanie silnika.
7. Nie należy używać urządzenia, kiedy zadziała pływak lub kiedy wąż, wlot zbiornika itp. są zatkane przez ciała obce. Może to spowodować nadmierny wzrost temperatury silnika, a w efekcie odkształcenia części lub przegrzanie silnika.
8. Nie przetracać urządzenia i nie używać, kiedy leży na jednym z boków. Może to spowodować porażenie prądem elektrycznym lub uszkodzenia.
9. Aby uniknąć uszkodzenia lub złamania części spowodowanego nagłym przewróceniem, urządzenie powinno być przenoszone ostrożnie. Pęknięcie, złamanie lub odkształcenie części urządzenia może spowodować obrażenia ciała.
10. W przypadku nagłego upuszczenia lub przewrócenia urządzenia należy sprawdzić, czy nie są widoczne jakiegokolwiek pęknięcia lub odkształcenia. Pęknięcie, złamanie lub odkształcenie części urządzenia może spowodować obrażenia ciała.
11. Jeśli urządzenie jest uszkodzone lub podczas pracy występują niecodziennie dźwięki, należy je natychmiast wyłączyć i przekazać do naprawy miejscowemu sprzedawcy lub autoryzowanemu punktowi serwisowemu. Dalsze używanie uszkodzonego urządzenia może spowodować obrażenia ciała.
12. W przypadku wykorzystywania przedłużaczy, należy używać wyłącznie przewodów trójżyłowych z uziemieniem. Stosowanie przewodów dwużyłowych z uziemieniem może spowodować porażenie prądem elektrycznym.
13. Urządzenie przeznaczone jest wyłącznie do użytku w pomieszczeniach. Nie należy w żadnym wypadku używać go na wolnym powietrzu. Uszkodzenie izolacji może spowodować porażenie prądem elektrycznym lub wybuch pożaru.

DANE TECHNICZNE

Model	RP150YB	RP250YE	RP350YE
Pozycja			
Wykorzystywane źródło zasilania	Zwykłe gniazdo AC 50/60 Hz, napięcie 230 V / 240 V		
Silnik	Jednofazowy, szeregowy silnik komutatorowy		
Zastosowania	Typu mokrego i suchego		
Moc wejściowa	1140 W		
Gniazdo zasilające z blokadą*1	2400 W / 1700 W / 1200 W		
Maks. przepływ powietrza	3,5 m ³ /min		
Maks. podciśnienie	22 kPa		
Parametry szczegółowe - praca na sucho	15 L	25 L	35 L
Parametry szczegółowe - praca na mokro	12 L	22 L	30 L
Wymiary (szer. x gł. x wys.)	334 mm x 366 mm x 400 mm	390 mm x 469 mm x 550 mm	390 mm x 469 mm x 665 mm
Ciężar*2	7,8 kg	9,4 kg	9,7 kg
Przewód zasilający	8 m		

*1 Należy sprawdzić tabliczkę znamionową i przełącznik trybu pracy na urządzeniu, ponieważ mogą się one różnić w zależności od kraju.

*2 Bez przewodu zasilającego i akcesoriów.

WYPOSAŻENIE STANDARDOWE

- (1) Wąż giętki (śr. 38 mm × długość 3 m) 1
- (2) Rura 2
- (3) Uchwyt przegubowy 1
- (4) Dysza główna 1
- (5) Dysza do trudno dostępnych miejsc 1
- (6) Dysza mokra 1
- (7) Dysza okrągła ze szcztoką 1
- (8) Element połączeniowy (D) 1
- (9) Złączka 1

Wypośażenie standardowe może ulec zmianie bez uprzedzenia.

MOŻLIWE WYPOSAŻENIE DODATKOWE (sprzedawane oddzielnie)

- Filtr papierowy
- Wkład filtracyjny

Wypośażenie standardowe może ulec zmianie bez uprzedzenia.

ZASTOSOWANIE

- Ogólne prace porządkowe na stanowiskach pracy itp.
- Zbieranie drobnego pyłu, powstającego podczas szlifowania, cięcia lub wiercenia betonu lub drewna za pomocą narzędzi elektrycznych.
- Usuwanie cieczy (np. wody), rozlanych na posadzce.

ROZPAKOWANIE

- Narzędzie elektryczne powinno być rozpakowane ostrożnie.
- Przed przystąpieniem do pracy należy wyjąć akcesoria znajdujące się w zbiorniku.

PRZED UŻYCIEM

OSTRZEŻENIE

Przed przystąpieniem do użytkowania urządzenia należy przeprowadzić następujące czynności kontrolne. Punkty 1 do 3 powinny być sprawdzone przed włożeniem wtyczki do gniazda zasilania.

1. Sprawdź parametry prądu elektrycznego w sieci zasilania.

Należy upewnić się, że napięcie w sieci zasilania jest zgodne z napięciem określonym na tabliczce znamionowej urządzenia. W przypadku jeśli napięcie w sieci zasilania będzie wyższe, obroty silnika będą zbyt wysokie, co spowoduje uszkodzenie urządzenia. Urządzenie nie powinno być używane z jakikolwiek zasilaczami, na przykład prądu stałego, prądnicami lub wzmacniaczami prądu elektrycznego. Może to spowodować nie tylko uszkodzenie urządzenia, ale również poważne obrażenia.

2. Sprawdź, czy wyłącznik główny urządzenia znajduje się w położeniu OFF (Wyłączone).

W przypadku włożenia wtyczki do gniazda zasilania, kiedy wyłącznik główny znajduje się w położeniu ON (Włączone), urządzenie zostanie nagle uruchomione, co może spowodować wypadek. Urządzenie jest uruchamiane poprzez przesunięcie wyłącznika głównego do położenia "ON", a zatrzymane poprzez ustawienie wyłącznika w położeniu "OFF". Przed włożeniem wtyczki do gniazda zasilania należy upewnić się, że wyłącznik znajduje się w położeniu OFF (Włączone). (Rys. 8)

3. Sprawdzenie filtra

Patrz sposób prawidłowego założenia filtra w punkcie "2. Zakładanie filtra".

4. Sprawdzenie gniazda zasilania

Jeżeli po włożeniu wtyczki gniazdo jest niestabilne lub wtyczka łatwo wypadła z gniazda, należy je naprawić. W tym celu należy zwrócić się do najbliższego sklepu ze sprzętem elektrycznym. Korzystanie z uszkodzonego gniazda może spowodować przegrzanie i uszkodzenie urządzenia.

5. Przedłużacz

OSTRZEŻENIE

Przedłużacz nie może być uszkodzony. Jeżeli gniazdo zasilania znajduje się w dużej odległości, należy korzystać z przedłużacza o odpowiednim przekroju i jak najmniejszej długości.

OBSŁUGA URZĄDZENIA

UWAGA

Nie stawać na górnym elemencie urządzenia i nie siadać na urządzeniu. Urządzenie może nagle się włączyć, co grozi obrażeniami ciała.

WSKAZÓWKA

Waż należy obsługiwać ostrożnie. Nie należy wyginać węża na siłę, nie deptać go i nie ciągnąć, aby przemieścić odkurzacza. Uważać, aby wąż nie leżał wygięty. W przeciwnym wypadku wąż może ulec trwałej deformacji.

1. Podłączenie węża giętkiego

Włożyć wąż dostarczony z urządzeniem do otworu zasysania (wlotowego) zbiornika i zatrasnąć. Aby wyjąć wąż, należy wyciągnąć go z otworu, naciskając równocześnie przycisk otworu zasysania. (Rys. 3)

2. Zakładanie filtra (Rys. 4)

OSTRZEŻENIE

- Przed włączeniem urządzenia należy sprawdzić, czy został założony filtr (tkaninowy lub filtr przeciwpyłowy). Używanie urządzenia bez filtra spowoduje uszkodzenie silnika.

- W przypadku zbierania drobnego pyłu, na przykład drzewnego lub kamiennego, należy stosować opcjonalny filtr papierowy.

- Filtr przeznaczony jest zarówno do pracy na sucho, jak i na mokro, dlatego też nie należy wyjmować go w przypadku zasysania cieczy, takich jak woda.

WSKAZÓWKA

Jeżeli filtr jest mokry, należy pozostawić go do osuszenia. Nie suszyć bezpośrednio na słońcu. Używanie mokrego filtra znacznie zmniejsza moc zasysania urządzenia.

- (1) Sprawdzić, czy uszczelka filtra została dokładnie założona na całym obwodzie otworu wlotowego zbiornika.

- (2) Sprawdzić, czy komora filtra znajduje się na dnie filtra.

3. Zakładanie dyszy, rur itp.

Kiedy urządzenie wykorzystywane jest jako odkurzac (Rys. 5)

Podłączyć w odpowiedniej kolejności wąż giętki (śr. 38 mm × długość 3 m), uchwyt przegubowy, rury i dyszę główną. Zakładanie odbywa się poprzez wciśnięcie w kierunku wskazanym przez strzałkę. W zależności od zastosowania można również założyć dyszę do trudno dostępnych miejsc.

4. Podłączanie narzędzi elektrycznych (Rys. 6)

Podłączyć rurę (śr. 38 mm × 3 m dł.) do Złączki lub Elementu połączeniowego (D) (akcesorium standardowe). Zakładanie odbywa się poprzez wciśnięcie w kierunku wskazanym przez strzałkę.

5. Sposób korzystania z gniazda zasilania z blokadą OSTRZEŻENIE

- Gniazdo znajduje się pod napięciem niezależnie od położenia wyłącznika głównego oraz bieżącego trybu pracy urządzenia. Przed włożeniem wtyczki narzędzia elektrycznego do gniazda należy upewnić się, że wyłącznik narzędzia elektrycznego znajduje się w położeniu OFF. Jeżeli wyłącznik główny znajduje się w położeniu ON, włożenie wtyczki do gniazda spowoduje nagłe uruchomienie narzędzia elektrycznego, co grozi odniesieniem obrażeń ciała.
- Do gniazda zasilania z blokadą nie należy podłączać jakichkolwiek narzędzi elektrycznych, których pobór mocy przekracza wartość określoną poniżej. W przeciwnym wypadku nastąpi przetężenie, które może spowodować uszkodzenie obwodu elektrycznego lub wtyczki oraz obrażenia ciała użytkownika. Jeżeli pobór mocy narzędzia elektrycznego przekracza podaną niżej wartość, narzędzie to musi zostać podłączone do oddzielnego gniazda zasilania. Pobór mocy narzędzia elektrycznego wynosi 2400 W.

WSKAZÓWKA

W przypadku podłączenia do gniazda zasilania z blokadą urządzenia zewnętrznego wyposażonego w transformator z uzwojeniem, urządzenie zostanie zablokowane na około 5 sekund - nie oznacza to uszkodzenia.

(1) Sprawdzenie poboru mocy narzędzia elektrycznego, które ma zostać podłączone

Do urządzenia może zostać podłączone wyłącznie narzędzie elektryczne, którego pobór mocy nie przekracza 2400 W. Przed podłączeniem należy zawsze sprawdzić pobór mocy narzędzia elektrycznego. W przypadku jeśli pobór mocy narzędzia elektrycznego przekracza wartość określoną powyżej, należy podłączyć je do oddzielnego gniazda zasilania o odpowiednich parametrach. W takim przypadku urządzenie nie może być obsługiwane lub włączane za pośrednictwem wyłącznika narzędzia elektrycznego.

(2) Podłączenie wtyczki narzędzia elektrycznego do gniazda (Rys. 7)

Należy podnieść osłonę i włożyć wtyczkę narzędzia elektrycznego do gniazda zasilania z blokadą.

6. Obsługa przełącznika wyboru trybu, przełącznik odkurzacza (Rys. 8)

(1) Przełącznik wyboru trybu pracy

Jeżeli przełącznik jest ustawiony w położeniu "A" (Automatyczny), urządzenie będzie obsługiwane i wyłączane za pomocą wyłącznika podłączonego narzędzia zewnętrznego. Jeżeli przełącznik jest ustawiony w położeniu "M" (Ręczne), urządzenie może być obsługiwane i wyłączane wyłącznie za pomocą własnego wyłącznika.

(2) Wyłącznik główny

Ustawienie wyłącznika głównego w położeniu "ON" powoduje włączenie urządzenia. Ustawienie wyłącznika głównego w położeniu "OFF" powoduje wyłączenie urządzenia. Urządzenie może być obsługiwane i wyłączane za pomocą wyłącznika głównego, jeżeli przełącznik wyboru trybu pracy został ustawiony w położeniu "M" (Ręczne).

(3) Obsługa poszczególnych przycisków i wyłączników

- (a) Jeżeli urządzenie jest używane z podłączonym narzędziem elektrycznym
 - ① Ustawić wyłącznik główny w położeniu "ON".
 - ② Ustawić przełącznik wyboru trybu pracy w położeniu "A" (Automatyczny).

- ③ Urządzenie będzie włączane i wyłączane za pośrednictwem wyłącznika podłączonego narzędzia elektrycznego. W celu zakończenia zasysania pyłów znajdujących się wewnątrz węża, urządzenie będzie działało jeszcze przez kilka sekund po wyłączeniu podłączonego narzędzia elektrycznego, a następnie zostanie wyłączone.

- (b) Kiedy urządzenie jest wykorzystywane jako odkurzacz
 - ① Ustawić przełącznik wyboru trybu pracy w położeniu "M" (Ręczne).
 - ② Urządzenie może zostać uruchomione poprzez ustawienie wyłącznika głównego w położeniu "ON". Aby zatrzymać urządzenie, należy ustawić wyłącznik w położeniu "OFF".

7. Czyszczenie filtra

OSTRZEŻENIE

Należy upewnić się, że wyłącznik główny jest ustawiony w położeniu "OFF", a wtyczka została wyjęta z gniazda zasilania.

UWAGA

Jeżeli zbiornik jest wypełniony pyłem, zmniejsza się siła zasysania urządzenia. Należy usuwać pył jak najwcześniej, kiedy jego poziom dochodzi do połowy wysokości zbiornika.

Kiedy podczas pracy moc zasysania zmniejszy się, należy usunąć pył w następujący sposób:

- (1) Zwolnić zacisk i odłączyć głowicę. Sposób postępowania opisany został szczegółowo w punkcie "8. Usuwanie pyłu".
- (2) Usunąć przylepiony pył, uderzając kilkakrotnie wewnętrzną stroną filtra zamocowanego do zbiornika. Moc zasysania zostanie przywrócona.
- (3) Założyć głowicę i zamknąć zacisk w początkowym położeniu. Sposób postępowania opisany został szczegółowo w punkcie "8. Usuwanie pyłu".

WSKAZÓWKA

Ponieważ funkcja czyszczenia filtra włącza się automatycznie, kiedy moc zasysania zmniejszy się do określonego poziomu, może ona zadziałać także w następujących przypadkach:

- Kiedy zatkana zostanie dysza zasysająca na zakończeniu węża.
- Kiedy wąż giętki zostanie zatkany poprzez jakiegokolwiek ciało obce.
- (1) Kiedy podczas pracy moc zasysania spadnie do określonego poziomu, funkcja automatycznego czyszczenia filtra zostanie uruchomiona automatycznie, aby przywrócić moc początkową. Odbywa się to w następujący sposób:
 - (a) Kiedy urządzenie jest używane jako odkurzacz Po zatrzymaniu silnika poprzez ustawienie przełącznika wyboru trybu pracy w położeniu "A" (Automatyczny) funkcja czyszczenia filtra włączy się na kilka sekund.
 - (b) Kiedy urządzenie jest używane z podłączonym narzędziem elektrycznym Ustawić wyłącznik główny podłączonego narzędzia elektrycznego w położeniu "OFF" i włączyć urządzenie na kilka sekund. Następnie kiedy silnik zostanie zatrzymany, funkcja czyszczenia filtra będzie działać przez kilka sekund. W zależności od rodzaju podłączonego narzędzia elektrycznego oraz grubości złączki podłączonej do końcówki węża, funkcja czyszczenia filtra może działać niezależnie od tego, czy wyłącznik narzędzia elektrycznego znajduje się w położeniu "OFF". Nie oznacza to jednak awarii.
- (2) Jeśli po kilkakrotnym włączeniu funkcji czyszczenia filtra moc zasysania urządzenia jest wciąż niska oznacza to, że zbiornik jest prawie w całości wypełniony pyłem. Usuwanie pyłu ze zbiornika.

8. Usuwanie pyłu

OSTRZEŻENIE

Należy upewnić się, że urządzenie zostało wyłączone za pomocą wyłącznika głównego, a wtyczka wyjęta z gniazda zasilania.

UWAGA

- Należy uważać, aby nie uderzyć zbiornika, filtra lub głowicy. Gwałtowne uderzenie może spowodować ich odkształcenie lub uszkodzenie.
- Niezależnie od ilości zasysanego pyłu oraz płynów, należy usuwać pył oraz płyny ze zbiornika przynajmniej raz dziennie. Urządzenie, filtr itd. powinny być utrzymywane w czystości. Zabrudzenie może spowodować zmniejszenie mocy zasysania, uszkodzenie silnika, pojawienie się nieprzyjemnych zapachów lub rdzewienie.
- Nie należy przyszytywać zacisków podczas usuwania pyłu ze zbiornika. Może to spowodować uszkodzenie zacisków.

WSKAZÓWKA

Nie należy przechylać zbiornika z akcesoriami (rura, dysza główna itp.) podłączonymi do podstawy lub zbiornika. Może to spowodować uszkodzenie części.

OSTRZEŻENIE

W przypadku przechylenia urządzenia kiedy w zbiorniku znajduje się ciecz, może ona przelać się w kierunku silnika lub elementów sterujących, powodując porażenie prądem elektrycznym lub uszkodzenie silnika.

- (1) Zwołnic (zaciski 2) i podnieść uchwyt głowicy. (Rys. 9)
- (2) Kilkakrotnie lekko uderzyć wewnętrzną stroną filtra aż do chwili, kiedy przylepiony do niego pył zostanie usunięty.
- (3) Przechylić zbiornik, aby usunąć pył. (Rys. 10, 11)
- (4) Założyć filtr, komorę filtra, głowicę i umieścić zaciski w położeniu początkowym.

9. Transport i przechowywanie

(1) Używanie uchwytu

Podczas obsługi lub przenoszenia urządzenia należy trzymać za uchwyt stanowiący element głowicy, tak jak to zostało pokazane na rys. 12. Kiedy urządzenie nie jest używane, uchwyt może zostać schowany w obudowie głowicy.

(2) Blokowanie i odblokowanie kółek

Kółka mogą zostać zablokowane poprzez obniżenie dźwigni hamulca. Aby odblokować kółko, należy zwołnic dźwignię hamulca. (Rys. 13) Jeżeli urządzenie jest przewożone w jakimkolwiek pojeździe, należy zablokować kółka. Kiedy urządzenie jest przemieszczane po podłodze, kółka powinny być odblokowane, ponieważ mogą zostać uszkodzone.

(3) Przechowywanie urządzenia

Kiedy urządzenie jest wyłączane tylko na chwilę, wąż może zostać zamocowany na uchwycie. Następnie można schować urządzenie. Przewód może również zostać nawinięty na uchwyt. (Rys. 14)

10. Zakładanie filtra papierowego (Opcja)

OSTRZEŻENIE

- Należy wcześniej wyłączyć urządzenie i wyjąć wtyczkę z gniazdka zasilania.
- Filtr papierowy powinien być używany w połączeniu ze standardowym filtrem tkaninowym. Jeżeli filtr papierowy przerwie się, pył może przedostawać się do wnętrza silnika, powodując nietypowe hałasy lub nawet wybuch pożaru w wyniku przegrzania.

UWAGA

Jeżeli używany jest filtr papierowy, nie należy odkurzać cieczy, takich jak woda lub wilgotnego kurzu, gdyż może to spowodować przerwanie się filtra.

- (1) Otworzyć filtr papierowy poziomo, tak aby otwór zasysania w filtrze znajdował się nad zbiornikiem. (Rys. 15)

- (2) Przed założeniem filtra wyjąć dwa zagięcia elementu kartonowego pod kątem ok. 90° w kierunku wskazanym strzałką. (Rys. 16)
- (3) Ustawić otwór zasysania filtra papierowego dokładnie równo z wylotem zasysania urządzenia. Włożyć filtr w kierunku wskazanym strzałką w sposób pokazany na rysunku, tak aby element kartonowy filtra znalazł się za ogranicznikiem otworu zasysania. (Rys. 17)

MECHANIZM PŁYWAKA

Urządzenie zostało wyposażone w mechanizm pływaka, zapobiegający przedostaniu się wody do silnika, kiedy została zassana określona ilość wody. Kiedy mechanizm pływaka wyłącza zasysanie wody, należy natychmiast ustawić wyłącznik główny w położeniu OFF i wyłączyć wąż znajdujący się w zbiorniku.

OSTRZEŻENIE

- Nie należy używać urządzenia, kiedy mechanizm pływaka wciąż działa. W przeciwnym wypadku temperatura silnika może szybko wzrosnąć, powodując odkształcenie części lub przegrzanie silnika.
- Nie należy zasysać do zbiornika urządzenia cieczy peniących się, jak na przykład środków piorących i piany. Piana może wyostać się z otworu wylotowego powietrza przed zadziałaniem mechanizmu pływaka. Dalsze używanie urządzenia grozi porażeniem użytkownika prądem elektrycznym lub uszkodzeniem urządzenia.

KONSERWACJA I INSPEKCJA

OSTRZEŻENIE

- Przed przystąpieniem do wykonywania jakichkolwiek prac konserwacyjnych lub kontrolnych należy wyłączyć urządzenie za pomocą wyłącznika głównego i wyjąć wtyczkę z gniazda zasilania.
- Nie należy wykonywać jakichkolwiek prac mokrymi dłońmi. Może to spowodować porażenie prądem elektrycznym lub odniesienie innych obrażeń.

1. Konserwacja filtra

WSKAZÓWKA

- Filtr jest elementem zużywalnym, należy więc wyposażyć się w zapasowe filtry.
- Filtr tkaninowy może po prostu zostać wytrzepany, nawet jeżeli jest poważnie zabrudzony. Mocne szorowanie może spowodować szybsze zużycie filtra.
- Należy chronić filtr przed uderzeniami. Może to spowodować pęknięcie części wykonanej z żywicy. Zabrudzenie filtra może spowodować znaczne zmniejszenie mocy zasysania. Należy w regularnych odstępach czasu przetrząsać filtrem, aby strząsnąć z niego pył.

2. Sprawdzanie śrub mocujących

Regularnie sprawdzaj wszystkie mocujące śruby i upewnij się, że są mocno przykręcone. Jeśli któraś z nich się obluzuje, natychmiast ją przykręć. Zaniedbanie tego może spowodować poważne zagrożenie.

3. Konserwacja silnika

Wirnik silnika jest sercem narzędzia. Zadbaj, by wirnik nie został uszkodzony i nie zawilgotniał lub pokrył się olejem.

4. Usuwanie pyłu

Pył może zostać usunięty miękką szmatką lub szmatką nawilżoną wodą z mydłem. Do czyszczenia nie należy używać wybielaczy, chloru, benzyny lub rozcieńczalników - mogą one spowodować uszkodzenie części wykonanych z tworzywa sztucznego.

5. Serwis i naprawy

Wszystkie urządzenia elektryczne ulegają zużyciu, dlatego też wymagają serwisu oraz wymiany części.

Aby zapewnić wykorzystanie wyłącznie oryginalnych części zamiennych, wszystkie prace serwisowe oraz naprawcze MUSZĄ BYĆ WYKONYWANE W AUTORYZOWANYCH PUNKTACH SERWISOWYCH FIRMY HITACHI.

W przypadku uszkodzenia przewodów zasilających musi zostać wymieniony na nowy przez producenta urządzenia, autoryzowany punkt serwisowy lub inne uprawnione osoby.

WYBÓR AKCESORIÓW

Lista akcesoriów dla tej maszyny została zamieszczona na stronie 146.

UWAGA

Podczas użytkowania i konserwacji narzędzi elektrycznych muszą być przestrzegane przepisy i standardy bezpieczeństwa.

GWARANCJA

Gwarancja na elektronarzędzia Hitachi jest udzielana z uwzględnieniem praw statutowych i przepisów krajowych. Gwarancja nie obejmuje wad i uszkodzeń powstałych w wyniku niewłaściwego użytkowania lub wynikających z normalnego zużycia. W wypadku reklamacji należy dostarczyć kompletne elektronarzędzie do autoryzowanego centrum serwisowego Hitachi wraz z KARTĄ GWARANCYJNĄ znajdującą się na końcu instrukcji obsługi.

WSKAZÓWKA

W związku z prowadzonym przez Hitachi programem badań i rozwoju, specyfikacje te mogą się zmienić w każdej chwili bez uprzedzenia.

BIZTONSÁGI ÓVINTÉZKEDÉSEK AZ IPARI PORSZÍVÓHOZ

- Az elektromos szerszámgépek használata során a tüzeset, áramütés és a testi sérülések elkerülése érdekében minden esetben be kell tartani az alábbi "Biztonsági óvintézkedéseket".
- A berendezés használata előtt olvassa el az összes "Biztonsági óvintézkedéseket". A berendezést kizárólag az utasításoknak megfelelően használja.
- A használati útmutatót tartsa olyan helyen, hogy az a későbbiekben bármikor elérhető legyen.

FIGYELMEZTETÉS

1. A munkakörnyezetet tartsa tisztán. A rendetlenség a munkaterületen vagy munkaasztalon balesetet okozhat.
2. Tartson rendet a munkaterület környezetében is. Világítsa meg megfelelően a munkakörnyezetet. Ne használja a berendezést gyúlékony folyadékok és gázok közelében.
3. Tápellátásra csak a típusjelző lapon feltüntetett feszültséget használja. Más feszültségű vagy frekvenciájú áramellátás használata tüzet, áramütést és meghibásodást okozhat.
4. Tartsa távol a gyermekeket. Az ipari porszívót és a tápkábelt a berendezés kezelőjén kívül más személy nem érintheti meg. A munkaterületen csak a berendezés kezelője tartózkodhat.
5. Használjon a munkavégzés jellegének megfelelő ipari porszívót. A berendezést kizárólag rendeltetése szerint használja.
6. Ne rángassa durván a tápkábelt. Az ipari porszívót semmi esetre sem szabad a tápkábelnél fogva vinni, illetve a hálózati csatlakozódugót a kábelnél fogva kihúzni. Tartsa a vezetékét hőtől, olajtól és éles szegélyektől távol. Ne helyezzen nehéz tárgyakat a tápkábelre, és ne fogja be szorosan felületek közé.
7. Az ipari porszívó karbantartása során elővigyázatosan járjon el. A tartozékok cseréje során kövesse a használati utasításban leírtakat. Időnként ellenőrizze a tápkábelt. Ha a tápkábel megsérült, a javítást kérje viszonteladójától, illetve szakszervizben végeztesse el. Hosszabbító kábel használata esetén időnként ellenőrizze a kábel állapotát, és ha megrongálódott, cserélje ki azt.
8. A következő esetekben kapcsolja ki az ipari porszívót, és állítsa KI állásba a tápkapcsolót: Az ipari porszívó használaton kívül van, vagy javítást végez rajta. Tartozékok, például a tömlő vagy a szűrő cseréje esetén. Vészhelyzet esetén.
9. Kerülje a nem szándékos indítást. Ne vigye újra a csatlakoztatott szerszámot, hogy az ujjá a kapcsolón van. Ellenőrizze, hogy a tápkapcsoló kikapcsolt állásban van, mielőtt a dugaszt a csatlakozóaljzatba dugná.
10. A munkavégzés során legyen körültekintő. Használja körültekintően az ipari porszívót, figyeljen oda a munkavégzés módjára, a munkavégzés körülményeire, stb. és legyen különösen óvatos. Ha a munkát az ipari porszívótól távolabb végzi, legyen figyelemmel a berendezés működési feltételeire. (rendellenes hang, porkilövellés, füst, stb.) A használat során használja józan eszét. Ne használja a készüléket, ha érezhetően fáradt.
11. Ellenőrizze, hogy a szerszám alkatrészei sérülésmentesek legyenek.
- Használat előtt ellenőrizze a védőburkolat és a többi alkatrész épségét, és győződjék meg róla, hogy a berendezés és az egyes funkciók normálisan működnek.

- Ellenőrizzen minden olyan helyet, amely hatással lehet a működésre, továbbá ellenőrizze a mozgó alkatrészek helyzetét és rögzítettségét, illetve a sérült alkatrészeket.
- A sérült védőburkolat cseréjét és javítását a kezelési útmutató utasításainak megfelelően kell elvégezni. Ha az útmutató nem tartalmaz ilyen rendelkezéseket, kérjük, forduljon viszonteladójához vagy a szakszervizhez.
- Ha a tápkapcsoló működésképtelenné válik, a javítást kérje viszonteladójától, illetve szakszervizben végeztesse el. Ne használja az ipari porszívót, ha az nem indítható el, illetve nem kapcsolható ki a tápkapcsoló segítségével.
- 12. Az ipari porszívót szakszervizben javíttassa.
- Az ipari porszívó megfelel a vonatkozó biztonsági szabványnak, ezért ne módosítsa azt.
- A javítást mindig viszonteladójától kérje, illetve szakszervizben végeztesse el. A saját kezűleg végzett javítás balesetet és személyes sérülést okozhat.
- 13. Ezt a készüléket 8 éves és idősebb gyermekek, valamint csökkent fizikai, érzékszervi vagy mentális képességekkel rendelkező vagy kellő tapasztalattal és szaktudással nem bíró személyek akkor használhatják, ha azt felügyelet alatt vagy a berendezés biztonságos használatára vonatkozó utasításoknak megfelelően teszik, és megértik az ezzel járó veszélyeket. A készülékkel gyermekek nem játszhatnak. Gyermekek a készülék tisztítását és karbantartását felügyelet nélkül nem végezhetik.

BIZTONSÁGI ÓVINTÉZKEDÉSEK AZ ELEKTROMOS SZERSZÁMGÉPEKHEZ CSATLAKOZTATOTT IPARI PORSZÍVÓHOZ

Az ipari porszívóra vonatkozó általános biztonsági óvintézkedéseket az előző fejezetben ismertettük. Az elektromos szerszámgépekhez csatlakoztatott ipari porszívók esetében kövesse az alábbi biztonsági előírásokat:

FIGYELMEZTETÉS

1. A beépített dugós csatlakozóhoz csatlakoztatható elektromos szerszámgép teljesítményfelvétele működés közben elérheti a 2400 W értéket. Ha a fenti érték meghaladó teljesítményfelvétélű elektromos szerszámgépet használ a beépített dugós csatlakozóval, a túláram a blokkoló áramkör vagy a dugasz meghibásodását, illetve sérülést okozhat.
2. Használjon szigetelt, legalább 16 A névleges terhelésű csatlakozóaljzatot. Amennyiben más berendezésekkel együtt használja, a rendellenes hőképződés tüzet okozhat.
3. Ügyeljen rá, hogy a berendezés ne szívhassa be a következőket:
 - Fém köszörülése vagy vágása közben keletkező szikrák.
 - Magas hőmérsékletű tárgyak, például égő cigaretta.
 - Gyúlékony anyagok (benzin, hígító, motorbenzin, kerozin, festék, stb.), robbanásveszélyes anyagok (nitroglicerin, stb.), éghető anyagok (aluminium, cink, magnézium, titán, vörös foszfor, sárga foszfor, celluloid, stb.)
 - Éles tárgyak, például szeg vagy penge.
 - Faforgács, fém, kő, láncc, stb.
 - Megszilárduló anyagok, például cement vagy vulkanizálás-gyorsító, továbbá vezetőképes finom por, például fémpor vagy szénpor.

- Habzó folyadékok, olaj, forró víz, vegyi anyagok és mosószerek. Folyadékok, például víz vagy olaj. Ezek tüzet és sérülést okozhatnak.
- 4. Használat előtt megfelelően helyezze be a szűrőt. Ne használja a készüléket szűrő nélkül, nem megfelelően behelyezett vagy szakadt szűrővel. Ez a készülék meghibásodását, például a motor leégését okozhatja.
- 5. Ne helyezzen vizet vagy olajat a berendezésre. Óvj a víztől és olajtól a dugaszt és a beépített dugós csatlakozót. Mivel a készülék nem vízálló, ez áramütést, illetve a berendezés meghibásodását okozhatja.
- 6. Ne használja a berendezést eltömődött szívónyílással, levegőellátással vagy kivezető nyílással. A motor hőmérséklete rendellenes módon megemelkedhet, ami az alkatrészek deformálódását és a motor leégését okozhatja.
- 7. Ne működtesse a berendezést, ha az úszó működik, illetve ha a tömlő vagy a szívónyílás, stb. idegen anyaggal eltömődött. A motor hőmérséklete rendellenes módon megemelkedhet, ami az alkatrészek deformálódását és a motor leégését okozhatja.
- 8. Ne döntse el a berendezést, és ne üzemeltesse az oldalára döntve. Ez áramütést és a berendezés meghibásodását okozhatja.
- 9. Mozgassa lassan a berendezést. Így megelőzheti a feldőlés okozta deformációkat és töréseket. A berendezés eltörése, megrepedése vagy deformálódása személyi sérülést okozhat.
- 10. Ha véletlenül leejti vagy nekiüti valaminek a készüléket, ellenőrizze, hogy nem történt-e törés, repedés vagy egyéb deformálódás. A berendezés eltörése, megrepedése vagy deformálódása személyi sérülést okozhat.
- 11. Ha a berendezés nem üzemel, vagy használat közben rendellenes hangot bocsát ki, azonnal kapcsolja ki a tápkapcsolót, és forduljon viszonteladójához, illetve szakszervizhez. A berendezés hibás állapotban való további használata súlyos személyi sérülést okozhat.
- 12. Hosszabbító kábel alkalmazása esetén használjon földelővezetékekkel ellátott három ágból sodort kábelt. Földelővezeték nélküli két ágból sodort kábel használata áramütést okozhat.
- 13. A berendezést csak zárt helyiségben szabad használni. Soha ne használja a berendezést szabad térben. A szigetelés elkopása áramütést vagy tüzet okozhat.

MŰSZAKI ADATOK

Tétel	Modell	RP150YB	RP250YE	RP350YE
Áramellátás		Egyfázisú váltakozó áram 50/60 Hz általános használatú, 230 V / 240 V feszültség		
Motor		Egyfázisú soros kommutátoros motor		
Alkalmazás		Nedves és száraz típus		
Felvett teljesítmény		1140 W		
Beépített dugós csatlakozó*1		2400 W / 1700 W / 1200 W		
Max. levegőáram		3,5 m ³ /perc		
Max. vákuum		22 kPa		
Részletek-Száraz		15 L	25 L	35 L
Részletek-Nedves		12 L	22 L	30 L
Méretek (Szé x Mé x Ma)		334 mm x 366 mm x 400 mm	390 mm x 469 mm x 550 mm	390 mm x 469 mm x 665 mm
Súly*2		7,8 kg	9,4 kg	9,7 kg
Tápkábel		8 m		

*1 Mindig ellenőrizze a terméken található típusjelző lapot és üzemmód-választó kapcsolót, mert az adatok területenként változhatnak.

*2 Tápkábel és tartozékok nélkül.

STANDARD TARTOZÉKOK

- (1) Tömlő (belső átmérő 38 mm x 3 m hossz).....1
- (2) Cső.....2
- (3) Fogantyú1
- (4) Fő szívófej1
- (5) Hasadékokhoz való szívófej1
- (6) Nedves szívófej1
- (7) Kerek kefe szívófej1
- (8) Csatlakozó (D)1
- (9) Adapter1

A standard tartozékok előzetes tájékoztatás nélkül változhatnak.

TETSZÉS SZERINT VÁLASZTHATÓ TARTOZÉKOK (külön megrendelésre)

- Papír szűrő
- Kazetta szűrő

A tetszés szerint választható tartozékok előzetes bejelentés nélkül bármikor változhatnak.

ALKALMAZÁSOK

- Munka- és egyéb helyek általános tisztítása.
- Beton vagy fa szerszámgepekkel való csiszolása, vágása vagy fúrása során keletkező finom por összegyűjtése.
- Folyadék, például padlóra kiömlött víz felszívása.

KICSOMAGOLÁS

- Óvatosan csomagolja ki a szerszámgepet.
- Vegye ki a tartályban lévő tartozékokat a használat megkezdése előtt.

AZ ÜZEMBEHELYEZÉS ELŐTTI TENNIVALÓK

FIGYELMEZTETÉS

Használat előtt ellenőrizze a következőket. Az 1-3. pontokat ellenőrizni kell, mielőtt a dugaszt a csatlakozóaljzatba dugná.

1. Ellenőrizze az áramellátást.

Ellenőrizze, hogy a használt tápellátás feszültsége megegyezik a típusjelző lapon feltüntetettel. Ha az előírtnál nagyobb feszültséggel használja a berendezést, a motor forgása rendellenesen gyors lehet, ami a készülék sérülését okozhatja. Ne használja a készüléket továbbá transzformátorokkal, például egyenáramú áramellátással, motoros generátorral vagy pótgenerátorral, mivel ilyenkor nem csak a berendezés rongálódhat meg, hanem személyi sérülés is történhet.

2. Ellenőrizze, hogy a vákuum kapcsoló KI állásban van.

Ha a kapcsoló BE állása mellett csatlakoztatja a dugaszt a csatlakozóaljzathoz, a berendezés hirtelen bekapcsol, ami váratlan balesetet okozhat. A vákuum kapcsolót "ON" állásba kapcsolással lehet bekapcsolni, és "OFF" állásba állítással lehet kikapcsolni. Mindig ellenőrizze, hogy a vákuum kapcsoló KI állásban van. (8. ábra)

3. A szűrő ellenőrzése

A szűrőt a "2. A szűrő behelyezése" fejezetben leírtak szerint kell behelyezni.

4. Az elektromos csatlakozóaljzat ellenőrzése

Ha a dugasz csatlakoztatása esetén a csatlakozóaljzat instabil, vagy a dugasz túlságosan lazán illeszkedik, az aljzatot meg kell javítani. Forduljon tanácsért a legközelebbi villamosági szaküzlethez. A kilazult csatlakozóaljzat használata túlmelegedést és balesetet okozhat.

5. Hosszabbítóvezeték

FIGYELMEZTETÉS

Használjon sérülésmentes hosszabbítóvezetékét. Ha az elektromos csatlakozóaljzat túlságosan messze van, használjon a tápfeszültség továbbításához elegendő vastagságú, illetve a lehető legrövidebb hosszabbítót.

HASZNÁLAT

FIGYELEM

Ne lőjön a berendezésre, és ne használja zsámolyként. Ilyen esetben a berendezés váratlanul elmozdulhat, ami személyi sérülést okozhat.

MEGJEGYZÉS

A tömlőt gondosan kezelje. Ne hajlítsa meg, ne álljon rá, és ne használja az ipari porszívó mozgására. Ne tegye el meggörbült állapotban a tömlőt. Ez többek között a tömlő deformálódását okozhatja.

1. A tömlő csatlakoztatása

A csatlakoztatáshoz nyomja a mellékelt tömlőt a tartály szivónyílásába, amíg egy kattánst nem hall. A tömlő eltávolításához nyomja meg a szivónyílás gombját, és húzza ki a tömlőt. (3. ábra)

2. A szűrő behelyezése (4. ábra)

FIGYELMEZTETÉS

- A szűrőt minden esetben csatlakoztatni kell. (szövetbetétes szűrő vagy porszűrő). Szűrő nélküli használat esetén a motor megrongálódik.

- Fonom por, például fa vagy kőpor gyűjtése esetén használja az opcionális papírszűrőt.
- Mivel ez egy nedves és száraz porszívózáshoz egyaránt használható szűrő, ne vegye ki azt például víz felszívása esetén.

MEGJEGYZÉS

Ha a szűrő nedves lesz, hagyja megszáradni. Szárítás során óvja a szűrőt a közvetlen napsütéstől. A nedves szűrő jelentősen csökkenti a szívóerőt.

- (1) Ellenőrizze, hogy a szűrő tömítést felhelyezte a tartály nyílására.
- (2) Ellenőrizze, hogy a szűrő keretet felhelyezte a szűrő aljára.

3. A fő szívófej, a csövek, stb. felhelyezése Tisztítógépként való használat (5. ábra)

A tartozékokat a következő sorrendben csatlakoztassa: tömlő (belső átmérő 38 mm × 3 m hosszú), fogantyú, csövek és fő szívófej. A csatlakoztatáshoz nyomja az alkatrészeket a nyíl irányába. Az alkalmazástól függően a hasadékokhoz való szívófejet is felhelyezheti.

4. Szerszámgepek csatlakoztatása (6. ábra)

Csatlakoztassa a következő sorrendben: a tömlőt (38 mm belső átmérőjű × 3 m hosszú) és az adaptert vagy csatlakozót (D) (standard tartozék). A csatlakoztatáshoz nyomja az alkatrészeket a nyíl irányába.

5. A beépített dugós csatlakozó használata

FIGYELMEZTETÉS

- A beépített dugós csatlakozó a vákuum kapcsoló és az üzemmód-választó kapcsoló állásától függetlenül feszültség alatt van. Bármely szerszámgép dugaszát csak a szerszámgép tápkapcsolójának KI állása mellett csatlakoztassa a beépített dugós csatlakozóhoz. Ha a kapcsoló BE állása mellett csatlakoztatja a dugaszt a csatlakozóaljzathoz, a berendezés hirtelen bekapcsol, ami váratlan balesetet okozhat.
- Ne csatlakoztasson a következőkben megjelöltnél nagyobb teljesítményfelvételű szerszámgépet a beépített dugós csatlakozóhoz. Ebben az esetben a túláram a blokkoló áramkör vagy a dugasz meghibásodását, illetve sérülést okozhat. A következőkben megjelöltnél nagyobb teljesítményfelvételű szerszámgépet másik csatlakozóaljzathoz csatlakoztassa, mint amihez a porszívó berendezést csatlakoztatta. 2400 W teljesítményfelvétel a szerszámgép részére.

MEGJEGYZÉS

Ha transzformátort tartalmazó terméket csatlakoztat a beépített dugós csatlakozóhoz, a berendezés körülbelül 5 másodpercig kényszerkapcsolt lesz. Ez nem jelenti a berendezés meghibásodását.

- (1) A csatlakoztatni kívánt szerszámgép teljesítményfelvételének ellenőrzése
A berendezés olyan szerszámgéphez csatlakoztatható melynek teljesítményfelvétele 2400 W. Ellenőrizze a csatlakoztatni kívánt szerszámgép teljesítményfelvételét. A fentírt nagyobb teljesítményfelvételű szerszámgépet másik csatlakozóaljzathoz csatlakoztassa, mint amihez a porszívó berendezést csatlakoztatta. Ilyen esetben a berendezés nem üzemeltethető, és nem állítható le a szerszámgép tápkapcsolójával.
 - (2) Az elektromos szerszámgép dugaszának csatlakoztatása (7. ábra)
Emelje meg a burkolatot, majd csatlakoztassa a szerszámgép dugaszát a beépített dugós csatlakozóba.
- #### 6. Az üzemmód kapcsoló és vákuum kapcsoló működtetése (8. ábra)
- (1) **Üzemmód-választó kapcsoló**
Az "A" (Automatikus) gomb megnyomásával a berendezés a csatlakoztatott szerszámgép tápkapcsolójával üzemeltethető, és állítható le. A

“M” (Kézi) gomb megnyomásával a berendezés saját kapcsolójával üzemeltethető és állítható le.

(2) Vákuum kapcsoló

A berendezés a “ON” gomb megnyomásával üzemeltethető. A kapcsoló “OFF” állásba állításával a berendezés leáll. Ha az üzemmód-választó kapcsoló “M” (Kézi) állásban van, a berendezés a vákuum kapcsolóval üzemeltethető és állítható le.

(3) Az egyes kapcsolók használata

(a) Ha a berendezést csatlakoztatott szerszámgéppel használja

- ① Állítsa vákuum kapcsolót “ON” állásba.
- ② Állítsa az üzemmód-választó kapcsolót “A” (Automatikus) állásba.

③ A csatlakoztatott szerszámgép tápkapcsolójának használatával a porszivő berendezés szintén kényszerkapcsolt módon üzemel, illetve áll le. Ennek érdekében, hogy a tömlőben maradt port is felszívja, a berendezés még több másodpercig üzemel a szerszámgép kikapcsolása után is, majd csak ezután áll le.

(b) A berendezés tisztítógépként való használata esetén

- ① Állítsa az üzemmód-választó kapcsolót “M” (Kézi) állásba.
- ② A berendezés a vákuum kapcsoló “ON” helyzetbe állításával üzemeltethető. A berendezés kikapcsolásához állítsa a kapcsolót “OFF” állásba.

7. A szűrő tisztítása

FIGYELEMZETES

A balesetek elkerülése érdekében mindig kapcsolja ki a vákuum kapcsolót, és húzza ki a csatlakozódugót a hálózati aljzatból.

FIGYELEM

Ha a portartály porral telített, a szívóerő csökken. A lehető leghamarabb távolítsa el a port, azaz amikor annak szintje eléri a tartály magasságának felét.

Ha a szívóerő csökken, a port a következő eljárással távolítsa el:

- (1) Vegye le a bilincset, majd szerelje le a fejet. Az eljáráshoz lásd a “8. A portartály kiürítése” részt.
- (2) Távolítsa el a port a szűrő belső felének a tartályban rögzített szűrővel való többszöri megütögetésével. A szívóerő helyreáll.
- (3) Helyezze vissza a bilincset és a fejet eredeti helyzetükbe. A rögzítési eljáráshoz lásd a “8. A portartály kiürítése” részt.

MEGJEGYZÉS

A szűrőtisztító a szívóerő csökkenése esetén és a következő esetekben kapcsol be:

- Ha a tömlő végződésénél lévő szívónyílás le van zárva.
 - Ha a tömlőt idegen anyag zárta el.
- (1) Ha használat közben a szívóerő lecsökken, a szűrőtisztító berendezés automatikusan bekapcsol, és a szívóerő a következőképpen áll helyre:
 - (a) A berendezés tisztítógépként való használata esetén Ha a motort az üzemmód-választó kapcsoló “A” (Automatikus) állásba kapcsolásával állította le, a szűrőtisztító berendezést még több másodpercig üzemel.
 - (b) Ha a berendezést csatlakoztatott szerszámgéppel használja Állítsa szerszámgép tápkapcsolóját “OFF” állásba, és üzemeltesse a berendezést több másodpercig. Miután a motor leállt, a szűrőtisztító berendezés még több másodpercig üzemel. A csatlakoztatott szerszámgéptől és a tömlő végződésénél található tartozék adapter vastagságától függően előfordulhat, hogy a szűrőtisztító berendezés minden alkalommal bekapcsol, amikor a szerszámgép tápkapcsolóját “OFF” helyzetbe állítja. Ez nem hiba.
 - (2) Ha a szűrőtisztító berendezést többször egymás után használja, és a szívóerő nem áll helyre, a portartály valószínűleg megtelt porral. Üritse a port a tartályba.

8. A portartály kiürítése

FIGYELEMZETES

A balesetek elkerülése érdekében mindig kapcsolja ki a vákuum kapcsolót, és húzza ki a dugaszt a hálózati aljzatból.

FIGYELEM

- A tartályt, a szűrőt és a fejet óvja a fizikai behatásoktól. Ezek hatására ugyanis az alkatrészek deformálódhatnak és megrongálódhatnak.
- A használat mértékétől függetlenül legalább naponta egyszer ürítse ki a port és a folyadékot a tartályból. A készüléket, a szűrőt, stb. tartsa tisztán. Tisztítás nélkül a szívóerő lecsökken, a motor meghibásodhat, a berendezés rossz szagot bocsáthat ki, és rozsdásodás jelentkezhethet.
- Ne fogja a bilincseket, miközben a port a tartályba üríti. A bilincsek ilyenkor megsérülhetnek.

MEGJEGYZÉS

Ne döntse meg a tartályt, ha a talpba vagy a tartályba tartozékokat helyezett (cső, fő szívófej, stb.). A tartozékok ilyenkor megsérülhetnek.

FIGYELEMZETES

Ha a berendezést oldalra dönti, miközben a tartályban folyadék található, a folyadék a motortérbe és a kapcsolókhoz jut. Ez áramütést és a motor meghibásodását okozza.

- (1) Vegye le a bilincseket (2 darab), majd emelje fel a fej fogantyúját. (9. ábra)
- (2) Távolítsa el a szűrőre tapadt port a szűrő belső felének többszöri megütögetésével.
- (3) Döntse meg a tartályt, és távolítsa el a port. (10., 11. ábra)
- (4) Helyezze vissza a szűrőt, a szűrő keretet, a fejet és a bilincset eredeti helyzetükbe.

9. Szállítás és tárolás

(1) A fogantyú használata

A berendezés mozgatasakor vagy szállításakor a fej rész fogantyúját a **12. ábrán** látható módon tartsa. Ha nem használja a fogantyút, helyezze azt a fejbe.

(2) A görgő rögzítése és kioldása

A görgő karjának lejjebb állításával a görgők rögzíthetők. A görgők fékezésének kioldásához emelje fel a kart. (13. ábra) Rögzítse a görgőt, ha a berendezést járművön szállítja. Ha mozgatta a berendezést, mindig oldja ki a görgők fékeit, hogy a görgők ne sérüljenek meg.

(3) A készülék tárolása

Ha abba szeretné hagyni a takarítást egy rövid időre, helyezze a csövet az erre a célra kialakított tartóelembe. A készülék most tárolásra kész. A tápkábel szintén felcsévélhető és felakasztható a kampóra. (14. ábra)

10. Hogyan kell csatlakoztatni a papírszűrőt (Opcionális)

FIGYELEMZETES

- Feltétlenül kapcsolja ki a készüléket és távolítsa el a dugaszt az elektromos dugaszolóaljzatból.
- Papírszűrő használatát esetén használja azt a standard szövetszűrővel együtt. Ha a papírszűrő elszakad, por juthat a motor belsejébe, rendellenes zajt vagy túlhevülés következtében tüzet okozva.

FIGYELEM

Papírszűrő használata esetén kerülje a folyadékok, mint például víz vagy nedves por beszívását, mivel az a szűrő elszakadásához vezethet.

- (1) Nyissa ki a papírszűrőt vízszintesen úgy, hogy a szívóvályu a papírszűrőben a tartály teteje fölött legyen. (15. ábra)
- (2) Mielőtt csatlakoztatja a szűrőt a készülékhez, hajlítsa meg a két hajtást a kartonban körülbelül 90°-ban a nyíl irányában. (16. ábra)

Magyar

- (3) Illesze össze a papírszűrőben levő szívólyukat a készülék szívónyílásával. Tegye be a szűrőt a nyíl irányában az illusztráción bemutatottak szerint, úgy, hogy a papírszűrő karterja a szívónyíláson levő megállító mellett menjen. (17. ábra)

ÚSZÓ MECHANIZMUS

Ez a készülék egy úszó mechanizmussal rendelkezik, mely megakadályozza, hogy a motortérbe folyadék jusson abban az esetben, ha a készülék egy adott mennyiségű folyadéknál többet szívna fel. Amikor az úszó működésbe lép, hogy a berendezés ne szívjon fel vizet, azonnal kapcsolja ki a tápkapcsolót és őrítse ki a vizet a tartályból.

FIGYELMEZTETÉS

- Ne folytassa a munkát ha az úszó működésbe lépett. A motor hőmérséklete rendellenes módon megemelkedhet, ami az alkatrészek deformálódását és a motor leégését okozhatja.
- Ne szívjon be habzó folyadékokat, például mosószert vagy habot. Az úszó mechanizmus bekapcsolása előtt előfordulhat, hogy a kivezető nyílásból hab távozik. Ha a berendezést ilyen állapotban tovább használja, az áramütést vagy a készülék meghibásodását okozhatja.

ELLENŐRZÉS ÉS KARBANTARTÁS

FIGYELMEZTETÉS

- Ellenőrzés és karbantartás előtt - a balesetek elkerülése érdekében - mindig kapcsolja ki a vákuum kapcsolót, és húzza ki a csatlakozódugót a hálózati aljzatból.
- Ne érjen nedves kézzel a készülékhez. Ez áramütést és sérülést okozhat.

1. A szűrő karbantartása

MEGJEGYZÉS

- A szűrő fogyóeszköz, ezért javasoljuk, hogy tartson belőle készletet.
- A szövetbetétes szűrőt egyszerűen csak ütögesse meg, akkor is, ha nagymértékben szennyezett. Az erős kefézés lerövidíti az élettartamot.
- Ne üsse meg erősen a szűrőt. A gyantából készült rész eltörhet.
Az eltömődött szűrő nagymértékben csökkenti a szívóerőt. A por rendszeres eltávolításához ütögesse valamihez a szűrő belső oldalát.

2. A rögzítő csavarok ellenőrzése

Rendszeresen ellenőrizzen minden rögzítő csavart, és ügyeljen rá, hogy azok megfelelően meg legyenek szorítva. Minden meglazult csavart azonnal szorítson meg. Ennek elhanyagolása súlyos veszélyeket hordoz magában.

3. A motor karbantartása

A motor tekerceklése az elektromos szerszám "szíve". Gondosan ügyeljen rá, hogy a tekerceklés ne sérüljön, illetve ne kerüljön kapcsolatba olajjal vagy vízzel.

4. A por ellenőrzése

A port puha törlőkendővel vagy szappanos vízzel megnedvesített törlőkendővel távolítsa el. Ne használjon fehérítőt, klórt, benzint vagy festékkihígítót, mert ezek megömlesztik a műanyagokat.

5. Szerviz és javítás

Alkalmanként, normál használat mellett is előfordulhat, hogy a kiváló minőségű szerszámgépek is javításra vagy alkatrészcsereére szorulnak. A hivatalos cserealkatrészek biztosítása érdekében a szerszámgépet CSAK SZERZŐDÉSES HITACHI SZERVIZKÖZPONTBAN javíttassa.

Ha a tápkábel megsérült, akkor azt a gyártónak, szakszerviznek, vagy hasonló meghatalmazott személynek kell kicserélnie az áramütés kockázatának elkerülése érdekében.

KIEGÉSZÍTŐK KIVÁLASZTÁSA

A géphez való kiegészítők listáját a(z) 146. oldalon találja.

FIGYELEM

A kéziszerszámok üzemeltetése és karbantartása során be kell tartani az adott országban érvényes biztonsági előírásokat és szabványokat.

GARANCIA

A Hitachi Power Tools szerszámokra a törvényes/országos előírásoknak megfelelő garanciát vállalunk. A garancia nem vonatkozik a helytelen vagy nem rendeltetésszerű használatból, továbbá a normál mértékűnek számító elhasználódásból, kopásból származó meghibásodásokra, károokra. Reklamáció esetén kérjük, küldje el a - nem szét szerelt - szerszámot a kezelési útmutató végén található GARANCIA BIZONYLATTAL együtt a hivatalos Hitachi szervizközpontba.

MEGJEGYZÉS

A HITACHI folyamatos kutatási és fejlesztési programja következtében az itt szereplő műszaki adatok előzetes bejelentés nélkül változhatnak.

BEZPEČNOSTNÍ PREVENTIVNÍ OPATŘENÍ PRO VYSAVAČ

- Pro zamezení nehod jako je požár, úraz elektrickým proudem a zranění se ujistěte, že se řídíte níže uvedenými "Bezpečnostní preventivní opatření".
- Před použitím si přečtěte veškerá "Bezpečnostní preventivní opatření" a použijte přístroj správně podle pokynů.
- Ujistěte se, že tento návod bude ponechán na místě, kde do něj může uživatel kdykoli nahlédnout.

VAROVÁNÍ

1. Udržujte pracoviště v čistotě. Nepořádek na pracovišti nebo dílenském pracovním stole může způsobit úraz.
2. Věnujte také pozornost situaci v okolí pracoviště. Zajistěte dostatečnou jasnost /světlost/ na pracovišti. Nepoužívejte přístroj na místech s hořlavou kapalinou nebo hořlavým plynem.
3. Používejte napájení s napětím a kmitočtem zobrazenými na typovém štítku. Používání napájení s jiným napětím nebo kmitočtem způsobí požár, úraz elektrickým proudem nebo poruchu.
4. Neumožněte přístup dětem. Neumožněte, aby se vysavače nebo šňůry dotýkaly jiné osoby než obsluha přístroje. Neumožněte přístup na pracoviště jiným osobám než obsluha přístroje.
5. Používejte vysavač vhodný pro tuto práci. Přístroj používejte pouze k určenému použití.
6. Nezacházejte hrubě se šňůrou. Nepřenášejte vysavač tak, že budete šňůru přidržovat rukou ani nevyndávejte šňůru ze zásuvky tím, že ji vytáhnete. Uchovávejte šňůru mimo místa vystavená horku, přítomnosti oleje nebo s ostrými hranami. Kromě toho na šňůru nepokládejte těžké předměty ani ji nepreklaďte.
7. Vysavač by měl být podrobován pečlivé údržbě. Výměna příslušenství by měla být prováděna podle návodu. Pravidelně šňůru kontrolujte. Při jejím poškození požadujte po vašem místním prodejci nebo autorizovaném servisním technikovi její opravu. Pokud je používána prodlužovací šňůra, pravidelně ji kontrolujte a při jejím poškození ji vyměňte.
8. V následujících případech vypněte vysavač a odpojte hlavní napájení ze sítě:
 - Vysavač se nepoužívá nebo je odeslán k opravě. Příslušenství jako je hadice a filtr je vyměněno. Hrozí nebezpečí.
9. Zamezení náhlému spuštění. Nepřenášejte přístroj připojený k napájení s prstem na spínači. Ujistěte se, že před vložením zástrčky do zásuvky je spínač vypnut.
10. Práci provádějte s náležitou pečlivostí. Při použití vysavače věnujte pozornost způsobu zacházení, provádění práce, situaci v okolí atd. a celou operaci provádějte opatrně. Když provádíte práci v určité vzdálenosti od vysavače, věnujte pozornost provoznímu stavu vysavače. (nenormální zvuk, profukování prachu, vycházející kouř atd.) Říd'te se zdravým rozumem. Nepoužívejte přístroj, pokud pociťujete únavu.
11. Provádějte kontrolu, zda nějaký díl není poškozen.
 - Před použitím proved'te kontrolu, zda ochranný kryt nebo jiné díly nejsou jakkoli poškozeny a ujistěte se, že přístroj pracuje normálně a plní specifikované funkce.
 - Kontrolujte všechna místa, zda se na nich nevyskytují jakékoli abnormality, které mohou negativně ovlivnit provoz, nastavení polohy a stav upnutí pohyblivých částí, poškození částí a stav uchycení.
 - Výměna a oprava poškozeného ochranného krytu i jiných součástí by se měla řídit ustanoveními manipulačních pokynů. Pokud návod zádá taková ustanovení neobsahuje, požadujte opravu po vašem místním prodejci nebo autorizovaném servisním technikovi.

- Pokud spínač selže, požadujte opravu po vašem místním prodejci nebo autorizovaném servisním technikovi. Vyhněte se používání vysavače, který nelze spustit nebo zastavit pomocí spínače.
- 12. Pro opravu vysavače kontaktujte speciální dílnu.
- Protože tento vysavač vyhovuje příslušné bezpečnostní normě, neupravujte jej.
- Ujistěte se, že budete opravu požadovat po vašem místním prodejci nebo autorizovaném servisním technikovi. Pokud budete opravu provádět sami, může to mít za následek nehodu nebo úraz.
- 13. Toto zařízení mohou používat děti starší 8 let a osoby se sníženými fyzickými, smyslovými či duševními schopnostmi či osoby bez zkušeností a znalostí, pokud jsou pod dohledem či byly poučeny o bezpečném používání zařízení a chápou rizika s tímto používáním spojená. Děti si s tímto zařízením nesmějí hrát. Čištění a uživatelskou údržbu nesmí provádět děti bez dozoru.

PREVENTIVNÍ OPATŘENÍ PRO POUŽÍVÁNÍ VYSAVAČE PRO ELEKTRICKÉ NÁŘADÍ

Byla popsána preventivní opatření společná pro vysavače. Pokud jde o vysavače určené pro elektrické nářadí, říd'te se dalšími níže uvedenými preventivními opatřeními:

VAROVÁNÍ

1. Spotřeba energie elektrického nářadí, které lze připojit k blokovacímu vývodu, je 2400 W v průběhu provozu. Pokud se při zapojení k blokovacímu vývodu používá elektrické nářadí se spotřebou energie nad výše uvedenou hodnotou, nadproud způsobí poruchu blokovacího hodvodu nebo zástrčky či úraz.
2. Používejte zásuvku se zatížitelností 16 A či více a s izolací. Pokud se používá spolu s jinými nástroji, abnormální vyvíjení tepla může způsobit požár.
3. Zamezte tomu, aby přístroj nasál následující látky a materiály:
 - Jiskru vyvinutou během broušení nebo řezání kovů.
 - Předměty s vysokou teplotou, jako je zapálená cigareta.
 - Hořlavé látky (benzín, ředidlo, technický benzín, petrolej, nátěrová barva atd.), výbušné látky (nitroglycerin atd.), zápalné látky (hliník, zinek, hořčík, titan, červený fosfor, bílý fosfor, celulozid atd.)
 - Ostré předměty jako jsou hřebík a břitva.
 - Dřevěné třísky, kov, kamen, pružinu atd.
 - Zpevňovací materiály jako je cementový prášek, prášková barviva a vodivý jemný prach jako jsou kovový prášek a uhlíková zrnka.
 - Pěnicí kapaliny jako je olej, vařící voda, chemická kapalina a čisticí prostředek. Kapaliny jako je voda a olej. Mohou způsobit požár nebo úraz.
4. Před použitím filtr správně nastavte. Nepoužívejte přístroj bez filtru ani s filtrem nastaveným v nesprávné poloze a nepoužívejte natržený filtr. Může způsobit poruchu jako je spálení motoru.
5. Nepokládejte vodu ani olej na přístroj, zástrčku ani blokovací vývod. Protože tento přístroj není vodotěsný, může to způsobit úraz elektrickým proudem nebo poruchu.
6. Nepoužívejte přístroj s ucpaným sacím otvorem, přívodem vzduchu nebo výfukovým otvorem. Teplota motoru může abnormálně vzrůst, což způsobí problémy jako je deformace součástí nebo spálení motoru.
7. Neuvádějte přístroj do chodu při provozu plováku nebo když jsou hadice či sací otvor atd. ucpány cizí látkou. Teplota motoru může abnormálně vzrůst, což způsobí problémy jako je deformace součástí nebo spálení motoru.

Čeština

- Nenakláníjte přístroj ani jej nepoužívejte, když je převrácen na bok. To může způsobit úraz elektrickým proudem nebo poruchu.
- Pro zamezení zdeformování nebo rozbití přístroje v důsledku naklonění atd. byste s přístrojem měli pohybovat zvolna. Rozbití, trhliny nebo deformace mohou způsobit úraz.
- Když náhodou přístroj upustíte nebo do něj narazíte, zkontrolujte, zda nedošlo k jeho rozbití, trhlinám nebo deformaci. Rozbití, trhliny nebo deformace mohou způsobit úraz.
- Když je přístroj ve špatném stavu nebo během použití vydává abnormální zvuk, neprodleně vypněte spínač a požadujte opravu po vašem místním prodejci nebo autorizovaném servisním technikovi. Další používání přístroje v tomto stavu může vest k úrazu.
- Když používáte prodlužovací šňůru, použijte trojitý kabel v pryžové hadici opatřený uzemňovacím vodičem. Dvojitý kabel bez uzemňovacího vodiče může způsobit úraz elektrickým proudem.
- Tento přístroj se používá pouze v budovách. Nikdy jej nepoužívejte pod širým nebem. Zhoršená izolace může způsobit úraz elektrickým proudem nebo požár elektrické části.

PARAMETRY

Položka	Model	RP150YB	RP250YE	RP350YE
Používané napájení		Jednofázové AC 50/60 Hz společné použití, napětí 230 V / 240 V		
Motor		Jednofázový sériový komutátorový motor		
Aplikace		Mokrý a suchý typ		
Příkon		1140 W		
Blokovací elektrický výkon*1		2400 W / 1700 W / 1200 W		
Maximální proud vzduchu		3,5 m ³ /min		
Maximální podtlak		22 kPa		
Detaily-Suchý typ		15 L	25 L	35 L
Detaily-Mokrý typ		12 L	22 L	30 L
Rozměry (šířka × tloušťka × výška)	334 mm × 366 mm × 400 mm	390 mm × 469 mm × 550 mm	390 mm × 469 mm × 665 mm	
Hmotnost*2	7,8 kg	9,4 kg	9,7 kg	
Šňůra		8 m		

*1 Zkontrolujte typový štítek a volič režimu na výrobku – v různých oblastech se liší.

*2 Kromě šňůry a příslušenství.

STANDARDNÍ PŘÍSLUŠENSTVÍ

- Hadice (světlost 38 mm × délka 3 m).....1
- Trubka.....2
- Spojená rukojeť»1
- Hlavní tryska1
- Štěrbinovitá tryska1
- Mokrý tryska1
- Tryska s kulatým kartáčem.....1
- Spoj (D).....1
- Adaptér1

Standardní příslušenství podléhá změnám bez upozornění.

DOPLŇKOVÉ PŘÍSLUŠENSTVÍ (Prodává se zvlášť)

- Čistič s papírovou vložkou
- Kazetový filtr

Doplňky podléhají změnám bez předchozího upozornění.

POUŽITÍ

- Generální úklid na pracovištích a jinde.
- Sesbírání jemného prachu vzniklého během broušení, řezání nebo vrtání betonu nebo dřeva s použitím mechanického nářadí.
- Vysátí kapaliny jako je voda rozlité na podlaže.

VYBALENÍ

- Pečlivě vybalte mechanický nástroj.
- Před prací vyndejte příslušenství v nádrži.

PŘED POUŽITÍM

VAROVÁNÍ

Před použitím zkontrolujte následující. 1 - 3 je zapotřebí zkontrolovat před zasunutím zástrčky do zásuvky.

1. Zkontrolujte použité napájení.

Ujistěte se, že používáte přístroj s napětím uvedeným na typovém štítku. Pokud se přístroj používá s napětím, které je vyšší než uvedený údaj, otáčení motoru může být abnormálně rychlé, což vede k poškození přístroje. Kromě toho nepoužívejte přístroj s transformátory jako je stejnosměrné napájení, motorgenerátor a pomocný generátor, protože toto nejenže poškodí přístroj, ale může také způsobit nehodu.

2. Ujistěte se, že je vakuový spínač vypnutý.

Pokud nevědomky při zapnutém vakuovém spínači zasunete zástrčku do zásuvky, dojde k náhlému spuštění přístroje, což způsobí neočekávanou nehodu. Vakuový spínač se zapíná stisknutím tlačítka "ON" a vypíná vrácením do polohy "OFF". Ujistěte se, že je vakuový spínač vypnutý. (Obr. 8)

3. Zkontrolujte filtr

Filtr by měl být správně přichycen podle "2. Přichycení filtru".

4. Kontrola zásuvky

Pokud je při vložení zástrčky zásuvka rozvíklaná nebo zástrčka snadno vypadne, je nutná oprava. Toto konzultujte s nejbližší elektrodílnou. Pokud se taková zásuvka používá v tomto stavu, dojde k jejímu přehřátí, což způsobí nehodu.

5. Prodlužovací šňůra

VAROVÁNÍ

Používejte nepoškozenou prodlužovací šňůru. Pokud je napájení dálkové, použijte prodlužovací šňůru, která je dostatečně silná na to, aby jí mohl procházet elektrický proud, a přitom je co možná nejkratší.

ZPŮSOB POUŽITÍ

UPOZORNĚNÍ

Nepoužívejte pomůcky jako je stolička pod nohy ani si na ni nesedejte. V opačném případě se přístroj začne náhle pohybovat, což způsobí úraz.

POZNÁMKA

Zacházejte s hadicí opatrně. Neohýbejte hadici silou ani na ni nešlapejte a netahejte za ni, pokud chcete vysavačem pohnout. Kromě toho hadici neodkládejte, pokud je ohnutá. V opačném případě to může způsobit problémy jako např. deformace.

1. Připojení hadice

Stiskněte přichycenou hadici do sacího otvoru nádrže, dokud nezaklapne, a připojte ji. Při vyjmutí hadice ji vytáhněte při současném stisknutí tlačítka sacího otvoru. (Obr. 3)

2. Přichycení filtru (Obr. 4)

VAROVÁNÍ

- Ujistěte se, že filtr je přichycen. (tkaninový nebo prachový filtr). V opačném případě dojde k poškození motoru.
- Když odsáváte jemný prach, jako je povrchový prach a kamenná moučka, použijte doplňkový papírový filtr.
- Protože se jedná o filtr pro sání na sucho i na mokro, po vysání kapalín, jako je voda, jej nesnímejte.

POZNÁMKA

Je-li filtr mokrá, nechte ho vyschnout mimo přímé sluneční paprsky. Použitím mokrého filtru se značně sníží sací výkon.

- (1) Zkontrolujte, zda je těsnění filtru položeno na otvoru nádrže.
- (2) Zkontrolujte, zda je kryt filtru ve spodní části filtru.

3. Upevněte hlavní trysky, trubky atd.

Použití jako čističe (Obr. 5)

Správně připojte hadici (světlost 38 mm × délka 3 m), spojenou rukojeť, trubky a hlavní trysky. Připojení se provádí stisknutím ve směru šipky. Lze také upevnit sací nástavec na šterbiny v závislosti na použití.

4. Zapojte mechanické nářadí (Obr. 6)

Připojte v tomto pořadí hadici (id 38 mm × 3 m dlouhá) a adaptér nebo spoj (D) (standardní příslušenství). Připojení se provádí stisknutím ve směru šipky.

5. Způsob použití blokovacího elektrického vývodu VAROVÁNÍ

- Napětí je přiloženo k blokovacímu elektrickému vývodu neohledně na polohu vakuového spínače nebo voliče režimu v tomto přístroji. Když vložíte zástrčku mechanického nástroje do blokovacího elektrického vývodu, zkontrolujte, zda je spínač mechanického nástroje vypnutý. Pokud nevědomky při zapnutém vakuovém spínači zasunete zástrčku do zásuvky, dojde k náhlému spuštění přístroje, což způsobí neočekávanou nehodu.

- Nepřipojujte mechanický nástroj s vyšší než následující spotřebou energie do blokovacího elektrického vývodu. V opačném případě nadproud způsobí poruchu blokovacího obvodu nebo zástrčky či úraz. Připojte mechanický nástroj s vyšší než následující spotřebou energie k jinému vývodu než zásuvce, do níž je připojena zástrčka tohoto přístroje. 2400 W spotřeby energie pro mechanický nástroj.

POZNÁMKA

Pokud je výrobek obsahující závitový transformátor připojen k blokovacímu elektrickému vývodu, přístroj bude blokován po dobu asi 5 sekund, což neznamená poruchu.

- (1) Zkontrolujte spotřebu energie mechanického přístroje, který má být připojen

Tento přístroj může být připojen k mechanickému nástroji, jehož spotřeba energie je 2400 W. Zkontrolujte spotřebu energie mechanického nástroje, který má být připojen. Pokud jde o mechanický nástroj s vyšší než výše uvedenou hodnotou, připojte jej k jinému vývodu, než je zásuvka, do níž je připojena zástrčka přístroje. V tomto případě nelze přístroj uvést do chodu ani zastavit spínačem mechanického nástroje.

- (2) Připojte zástrčku mechanického nástroje (Obr. 7) Zvedněte kryt, vložte zástrčku mechanického nástroje do blokovacího elektrického vývodu.

6. Ovládání přepínače výběru režimu, vakuového přepínače (Obr. 8)

- (1) Volič režimu

Stisknutím "A" (Automaticky) lze tento přístroj uvést do chodu a zastavit působením spínače připojeného mechanického nástroje. Stisknutím "M" (Ručně) lze tento přístroj uvést do chodu a zastavit působením jeho spínače.

- (2) Vakuový spínač

Stisknutím "ON" se přístroj uvede do chodu. Vrácením spínače do polohy "OFF" se přístroj zastaví. Když je volič režimu v "M" (Ručně), přístroj se uvede do chodu a zastaví působením vakuového spínače.

(3) Poslušnost operací každého spínače

Při použití přístroje s blokovaným mechanickým nástrojem

- ① Stiskněte "ON" na vakuovém spínači.
- ② Stiskněte "A" (Automaticky) na voliči režimu.
- ③ Působením spínače připojeného mechanického nástroje se tento přístroj také blokován uvede do chodu a zastaví. Kromě toho pro nasátí prachu, který zůstal v hadici, přístroj běží několik sekund ještě po vypnutí spínače mechanického nástroje a poté se zastaví.

(b) Při použití přístroje jako čističe

- ① Stiskněte "M" (Ručně) na voliči režimu.
- ② Pokud stisknete "ON" na vakuovém spínači, přístroj bude uveden do chodu. Pro jeho zastavení vraťte spínač do polohy "OFF".

7. Čištění filtru

VAROVÁNÍ

Ujistěte se, že jste vypnuli vakuový spínač a odpojili zástrčku ze zásuvky.

UPOZORNĚNÍ

Pokud se nádrž zaplní prachem, savost klesá. Pokud prach dosáhne poloviny výšky nádrže, co nejdříve jej odstraňte.

Když během používání savost klesá, odstraňte prach následujícím postupem:

- (1) Sejměte svěrku a oddělte hlavu. Při tomto postupu se řiďte "8. Odstraňování prachu".
- (2) Odstraňte zachycený prach tím, že několikrát udeříte do vnitřní strany filtru v případě filtru namontovaného v nádrži. Savost se obnoví.
- (3) Upevněte hlavu a svěrku v původní poloze. Způsob upevnění se bude řídit "8. Odstraňování prachu".

Čeština

POZNÁMKA

Protože zařízení na čistění filtru se uvede do chodu, když savost klesne pod určitou hodnotu, toto zařízení se také uvede do chodu v následujících případech:

- Když je sací otvor na konci hadice uzavřen.
- Když je hadice ucpána cizí látkou.
- (1) Když během používání savost přístroje klesne pod určitou hodnotu, jeho zařízení na čistění filtru se automaticky uvede do chodu a savost se obnoví následovně:
 - (a) Při použití přístroje jako čističe
Po zastavení motoru uvedením voliče režimu do polohy "A" (Automaticky) se zařízení na čistění filtru uvede do chodu na několik sekund.
 - (b) Při použití přístroje s připojeným mechanickým nástrojem
Uvedte spínač mechanického nástroje do polohy "OFF" a na několik sekund nechte přístroj běžet na plný provoz. Poté se po zastavení motoru zařízení na čistění filtru uvede do chodu na několik sekund. V závislosti na připojeném mechanickém nástroji a tloušťce připojovacího adaptéru na konci hadice může být zařízení na čistění filtru uvedeno do chodu, kdykoli je spínač mechanického nástroje uveden do polohy "OFF". Avšak v tomto případě se nejedná o poruchu.
- (2) Pokud je zařízení na čistění filtru opakovaně uvedeno do chodu a savost se neobnoví, nádrž je téměř zcela zaplněna prachem. Odstraňte prach v nádrži.

8. Odstraňování prachu

VAROVÁNÍ

Ujistěte se, že jste vypnuli vakuový spínač a odpojili zástrčku ze zásuvky.

UPOZORNĚNÍ

- Nevystavujte přístroj nárazu do nádrže, filtru nebo hlavy. V opačném případě dojde k jejich deformaci nebo poškození.
- I když záleží na množství vysátého prachu a kapalin, odstraňuje prach a kapalinu v nádrži přinejmenším jednou denně a udržujte přístroj, filtr atd. v čistotě. V opačném případě savost klesne, dojde k poruše motoru a eventuálně k zápachu a korozi.
- Při odstraňování prachu v nádrži nepřidržujte svěrky. V opačném případě může dojít k poškození svěrek.

POZNÁMKA

Nenaklánejte nádrž s příslušenstvím (trubka, hlavní tryska atd.) vloženým do základu nebo nádrže. V opačném případě může dojít k poškození jakékoli součásti.

VAROVÁNÍ

Pokud je přístroj stlačen na bok, zatímco nádrž obsahuje kapalinu, tato kapalina se dostane do prostoru motoru nebo spínače, což způsobí úraz elektrickým proudem nebo poruchu motoru.

- (1) Sejměte svěrky (2 kusy) a zvedněte rukojeť hlavy. (Obr. 9)
- (2) Několikrát lehce udeřte na vnitřní stranu filtru a tím odstraňte prach zachycený na filtru.
- (3) Nakloňte nádrž a odstraňte prach. (Obr. 10, 11)
- (4) Upevněte filtr, kryt filtru, hlavu a svěrku v původní poloze.

9. Přeprava a skladování

- (1) Způsob použití rukojeti
Při přenášení nebo posunování přístroje přidržujte rukojeť částí hlavy, jak je znázorněno na obr. 12. Když nepoužíváte rukojeť, vložte ji do části hlavy.
- (2) Upevnění a uvolnění rejdovacího kolečka
Spouštěním páky rejdovacího kolečka s brzdou se upevní otáčecí kola. Při uvolnění upevněných kola zvedněte páku. (Obr. 13) Když pohybujete s přístrojem na vozidle, upevněte rejdovací kolečko tak, aby přístroj udrželo. Avšak před pohybováním přístroje zkontrolujte, zda je rejdovací kolečko uvolněno, jinak dojde k jeho poškození.

- (3) Skladování přístroje
Když chcete čistění na chvíli přerušit, můžete zaháknout držák trubky o trubku. Přístroj lze poté skladovat. Šňůru lze také svázat a zaháknout. (Obr. 14)

10. Připevnění papírového filtru (Volitelné)

VAROVÁNÍ

- Ujistěte se, že je přístroj vypnutý a zástrčka je odpojena z elektrické zásuvky.
- Používejte-li papírový filtr, použijte ho v kombinaci se standardním látkovým filtrem.
Pokud se papírový filtr roztrhne, prach se může dostat do motoru a způsobit abnormální hluk nebo požár v důsledku přehřátí.

UPOZORNĚNÍ

- Používejte-li papírový filtr, zabraňte nasátí kapalin, jako je voda, nebo vlhkého prachu, neboť by to mohlo vést k roztržení filtru.
- (1) Otevřete papírový filtr vodorovně tak, aby sací štěrbina v papírovém filtru přesahovala horní část kontejneru. (Obr. 15)
- (2) Před připevněním filtru do přístroje přeložte dva záhyby na lepence cca 90° ve směru šípky. (Obr. 16)
- (3) Vyrovnajte sací štěrbinu v papírovém filtru se sacím otvorem v přístroji. Vložte filtr ve směru šípky tak, jak je znázorněno na obrázku, aby lepenka papírového filtru směřovala okolo zarážky na sacím otvoru. (Obr. 17)

PLOVÁKOVÝ MECHANISMUS

Tento přístroj je vybaven plovákovým mechanismem, který zamezuje tomu, aby se voda dostala do motoru, když je nasáváno větší než stanovené množství vody. Když činnost plováku nenásává vodu, urychleně vypněte spínač a odstraňte vodu v nádrži.

VAROVÁNÍ

- Při činnosti plováku nepokračujte v provozu přístroje. V opačném případě může teplota motoru abnormálně vzrůst, což způsobí problémy, jako je deformace součásti nebo spálení motoru.
- Vyhýnejte se nasávání pěnících kapalin jako je čisticí prostředek nebo pěna. Předtím, než se plovák uvede do chodu, z výstupu vzduchu může vytrysknout pěna. Pokud budete i nadále používat přístroj v tomto stavu, povede to k úrazu elektrickým proudem nebo poruše.

ÚDRŽBA A KONTROLA

VAROVÁNÍ

- V případě kontroly či údržby se ujistěte, že jste vypnuli vakuový spínač a odpojili zástrčku ze zásuvky.
- Nepracujte s mokřýma rukama. To může způsobit úraz elektrickým proudem nebo zranění.

1. Údržba filtru

POZNÁMKA

- Jelikož je filtr spotřebním materiálem, doporučujeme, abyste si připravili náhradní díly.
- Tkaninový filtr byste měli jednoduše poklepat, i když je silně zanesen. Silné kartáčování zkrátí jeho životnost.
- Nevystavuje filtr úderům. Může se rozbit jeho pryskyřičná část.
Zanesený filtr značně sníží savost. Poklepejte na vnitřní stranu filtru a tím pravidelně odstraňujte prach.

2. Kontrola šroubů

Pravidelně zkontrolujte všechny šrouby a ujistěte se, že jsou správně utažené. Pokud najdete některé šrouby uvolněné, ihned je utáhněte. Neutažené šrouby mohou vést k závažnému riziku.

3. Údržba motoru

Vinutí motoru je srdce elektrického zařízení. Ujistěte se, že vinutí není poškozené nebo vlhké vodou nebo olejem.

4. Kontrola přítomnosti prachu

Prach lze odstranit jemnou látkou nebo látkou zvlhčenou mýdlovou vodou. Nepoužívejte bělicí činidlo, chlor, benzín ani ředidlo, neboť» mohou poškodit plastické části.

5. Service and repairs

Veškeré kvalitní mechanické nářadí si vyžádá servis nebo výměnu součástí v důsledku běžného opotřebení. K zajištění toho, že budou použity pouze schválené náhradní díly, musí veškerý servis i všechny opravy provádět **POUZE AUTORIZOVANÉ SERVISNÍ STŘEDISKO HITACHI**.

Pokud je poškozen napájecí přívod, musí jej vyměnit výrobce, jeho servisní technik nebo osoby s obdobnou kvalifikací, abyste se vyhnuli možnému nebezpečí v důsledku nekvalifikované opravy.

VÝBĚR PŘÍSLUŠENSTVÍ

Přehled příslušenství k tomuto přístroji je uveden na straně 146.

UPOZORNĚNÍ

Při obsluze a údržbě elektrických zařízení musí být dodržovány bezpečnostní předpisy a normy platné v každé zemi, kde je výrobek používán.

ZÁRUKA

Ručíme za to, že elektrické nářadí Hitachi splňuje zákonné/místně platné předpisy. Tato záruka nezahrnuje závady nebo poškození vzniklé v důsledku nesprávného použití, hrubého zacházení nebo normálního opotřebení. V případě reklamace zašlete prosím elektrické nářadí v nerozebraném stavu společně se **ZÁRUČNÍM LISTEM** připojeným na konci těchto pokynů pro obsluhu do autorizovaného servisního střediska firmy Hitachi.

POZNÁMKA

Vlivem stále pokračujícího výzkumného a vývojového programu HITACHI mohou zde uvedené parametry podléhat změnám bez předchozího upozornění.

TOZ EMİCİ İÇİN GÜVENLİK ÖNLEMLERİ

- Yangın, elektrik çarpması, yaralanma v.b. tehlikelere meydan vermemek için, aşağıda belirtilen "Güvenlik Önlemlerine" uyun.
- Kullanmadan önce "Güvenlik Önlemlerine" tamamını okuyun ve cihazı talimatlara uygun olarak kullanın.
- Bu kullanım kılavuzunu gerektiğinde kolayca ulaşılabilir bir yerde saklayın.

UYARI

1. Çalışma alanı açık olmalıdır. Dağınık nesnelere bulunan yerler veya tezgâhlar kazalara neden olabilir.
2. Aynı zamanda, çalışma alanının etrafındaki duruma da dikkat edin. Çalışma alanını yeterince aydınlatın. Cihazı yanıcı sıvı veya gaz maddelerin bulunduğu yerlerde kullanmayın.
3. İsim plakası üzerinde belirtilen gerilim ve frekans değerinde güç kaynağı kullanın. Değişik gerilim veya frekans değerine sahip güç kaynağının kullanılması yangına, elektrik çarpmasına veya arızalara neden olacaktır.
4. Çocuklardan uzak tutun. Operatörden başka kişilerin toz emiciye veya kablodan uzak olmasına izin vermeyin. Operatör dışında herkes çalışma alanından uzaktaki tutulmalıdır.
5. Toz emiciyi uygun işler için kullanın. Cihazı sadece belirtilmiş uygulamalar için kullanın.
6. Kabloyu özenli kullanın. Toz emiciyi kablodan tutarak taşımayın veya elektrik fişini prizden kablodan tutarak çekmeyin. Kabloyu ısıdan, yağdan veya köşeli nesne ve mekânlardan uzak tutun. Ayrıca, kablodan üzerine ağır nesnelere koymayın veya nesnelere arasında kalarak sıkışmasına neden olmayın.
7. Toz emiciye dikkatli bir şekilde bakım yapılmalıdır. Aksesuarlar talimatlara uygun olarak değiştirilmelidir. Kabloyu periyodik olarak kontrol edin. Hasar gördüğünde, lütfen tamir için bölgenizdeki bayiden veya yetkili servis temsilcisinden yardım isteyin. Eğer bir uzatma kablosu kullanılıyorsa, periyodik olarak kontrol edilmeli ve hasar gördüğünde değiştirilmelidir.
8. Aşağıdaki durumlarda toz emiciyi kapatın ve ana güç kaynağının güç düğmesini KAPALI konuma getirin: Toz emici kullanılmıyorsa veya tamir için gönderilecekse.
Hortum, filtre gibi aksesuarlar değiştirilirken. Tehlike riski olduğunda.
9. Cihazı aniden çalıştırmaktan kaçının. Cihazı güç kaynağına bağlarken parmağınız düğmenin üzerinde olarak taşımayın. Fişi elektrik prizine takmadan önce güç düğmesinin kapalı olduğundan emin olun.
10. İş gerekliliği özeni göstererek yapın. Toz emiciyi kullanırken taşıma yöntemine, işin yapılma şekline, çevresel koşullara, v.b. dikkat edin ve işlemleri birlikte bir şekilde yapın. Toz emiciden uzak bir mesafede çalışırken, cihazın çalışma koşullarına dikkat edin. (anormal ses, toz çıkışı, duman yayılması, v.b.). Sağduyulu bir şekilde cihazı takip edin. Kendinizi yorgun hissediyorsanız cihazı kullanmayın.
11. Hasarlı herhangi bir parça olup olmadığını kontrol edin.
○ Kullanmadan önce, koruyucu kapakta veya diğer parçalarda herhangi bir hasar olup olmadığını kontrol edin ve cihazın normal şekilde çalıştığını ve tanımlanan fonksiyonları yerine getirdiğini onaylayın.
○ Tüm elemanları kontrol ederek çalışmayı etkileyebilecek herhangi bir anormallik olup olmadığını belirleyin; hareketli parçaların konum ayarlarını ve sıkıştırma durumlarını, hasarlı parçaları olup olmadığını ve bağlantı parçalarının durumunu kontrol edin.
○ Hasarlı gören koruyucu kapağı ve diğer parçalarını değiştirmesi veya tamiri için, kullanma talimatlarında belirtilen şartlara uyulmalıdır. Eğer kılavuzda ilgili

koşullar belirtilmiyorsa, lütfen onarım için bölgenizdeki bayiden veya yetkili servis temsilcisinden yardım isteyin.

- Eğer düğme arıza yaparsa, lütfen bölgenizdeki bayiden veya yetkili servis temsilcisinden yardım isteyin. Düğme kullanılarak çalıştırılmıyor veya durdurulamıyor ise, toz emiciyi kullanmayın.
- 12. Cihazın onarımı için yetkili servise başvurun.
- Bu cihaz ilgili güvenlik standartlarına uygundur; lütfen üzerinde değişiklik yapmayın.
- Mutlaka bölgenizdeki bayiden veya yetkili servis temsilcisinden yardım isteyin. Kendi yapacağınız tamiratlar kazalara veya yaralanmalara neden olabilir.
- 13. Bu alet, kendilerine aletin güvenli bir şekilde kullanımını ve içerdiği tehlikeler hakkında gözetim veya talimat verildiyse, 8 yaş ve üzerindeki çocuklar ve fiziksel, duyuşsal ve zihinsel engelli veya tecrübe ve bilgi sahibi olmayan kişiler tarafından kullanılabilir. Çocuklar aletle oynamamalıdır. Gözetim olmadan temizleme ve kullanıcı bakımı çocuklar tarafından yapılmamalıdır.

TOZ EMİCİNİN ELEKTRİKLİ ALETLER İÇİN KULLANILMASIYLA İLGİLİ UYARILAR

Toz emiciler için genel uyarılar yukarıda açıklanmıştır. Elektrikli aletler için kullanılan toz emicilerde aşağıda belirtilen uyarıları dikkate alın:

UYARI

1. Ara bağlantı prizine bağlanabilecek bir elektrikli alet için elektrik sarfiyatı çalışma sırasında 2400 W'tir. Eğer yukarıda belirtilen değeri aşan elektrik sarfiyatına sahip bir elektrikli alet ara bağlantı prizine bağlanarak kullanılırsa, oluşacak aşırı akım ara bağlantı devresinin veya priz arızalanmasına veya yaralanmalara neden olacaktır.
2. 16 A veya daha yüksek anma değeri sahip bir elektrikli alet için kullanın. Başka cihazlarla birlikte kullanılması halinde, anormal ısı üretimi nedeniyle yangın oluşabilir.
3. Cihazın aşağıdaki maddeleri emmesini engelleyin:
 - Metal taşlama veya kesme işlemleri sırasında üretilen kıvılcım.
 - Yanan sigara gibi yüksek sıcaklığa sahip nesnelere.
 - Yanıcı maddeler (benzin, tiner, gazyağı, boyalar, v.b.), patlayıcı maddeler (nitrogliserin, v.b.), kolay tutuşan maddeler (alüminyum, çinko, magnezium, titanyum, kırmızı fosfor, sarı fosfor, selüloit, v.b.).
 - Çivi ve jilet gibi keskin nesnelere.
 - Tahta parçaları, metal, taş, sicim, vb.
 - Çimento ve toner gibi katılaştırıcı maddeler ve metal tozu ve karbon tozu gibi iletken ince tozlar.
- Yağ, kaynar su, kimyasal sıvı ve deterjan gibi köpüklü sıvılar. Su ve yağ gibi sıvılar Yangına veya yaralanmaya neden olabilir.
4. Cihazı kullanmadan önce filtreyi doğru şekilde yerleştirin. Cihazı filtresiz veya filtre yanlış konumda yerleştirilmiş olarak veya yırtık bir filtreyle kullanmayın. Aksi takdirde, motorun yanması gibi arızalar oluşabilir.
5. Cihazın, fişin veya ara bağlantı prizinin üzerinde su veya yağ dökmeyin. Bu cihaz su geçirmez özelliğe sahip olmadığından, elektrik çarpması veya arızalar meydana gelebilir.
6. Cihazı emme ağı, hava girişi veya boşaltma ağı engellenmiş olarak kullanmayın. Motor sıcaklığı anormal şekilde yükselebilir ve parçaların deformasyonu olmasına veya motorun yanmasına neden olabilir.
7. Cihazı kayar tutucu elemanı çalışırken veya hortumu veya emme ağı, v.b. yabancı maddelerle tıkalıyken kullanmayın. Motor sıcaklığı anormal şekilde yükselebilir ve parçaların deformasyonu olmasına veya motorun yanmasına neden olabilir.

8. Cihazı devirmeyin veya kenarı üzerine yatırarak kullanmayın. Aksi takdirde elektrik çarpması veya arıza oluşabilir.
9. Devrilme, v.b. nedeniyle cihazın deforme olmasını veya kırılmasını engellemek için, cihaz yavaş ve dikkatli bir şekilde hareket ettirilmelidir. Kırılma, çatlama veya deformasyon yaralanmalara neden olabilir.
10. Cihazı kazayla düşürmeniz veya çarpmanız durumunda, cihazda kırılma, çatlama veya deformasyon oluşup oluşmadığını kontrol edin. Kırılma, çatlama veya deformasyon yaralanmalara neden olabilir.
11. Kullanım sırasında cihazın performansı normal değilse veya anormal gürlüğe çıkıyorsa, güç düğmesini kapatın ve onarım için bölgenizdeki bayiden veya yetkili servis temsilcisinden yardım isteyin. Cihazın bu durumda kullanılmaya devam edilmesi yaralanmalara neden olabilir.
12. Bir uzatma kablosu kullanıyorsanız, toprak kablosu bulunan üçlü bir cabtyre kablosu kullanın. Toprak kablosu bulunmayan ikili kablolar elektrik çarpmasına neden olabilir.
13. Bu cihaz sadece bina içi kullanım içindir. Kesinlikle bina dışında kullanmayın. Yalıtım malzemesinin bozulması elektrik çarpmasına veya yangına neden olabilir.

TEKNİK ÖZELLİKLER

Model	RP150YB	RP250YE	RP350YE
Kullanılan güç kaynağı	Tek fazlı AC 50/60 Hz genel kullanım, Gerilim 230 V / 240 V		
Motor	Tek fazlı seri değiştirici motor		
Uygulama	Islak ve Kuru tip		
Güç girişi	1140 W		
Ara bağlantı prizi*1	2400 W / 1700 W / 1200 W		
Maks. Hava Debisi	3,5 m³/dk.		
Maks. Vakum	22 kPa		
Detaylar-Kuru	15 L	25 L	35 L
Detaylar-İslak	12 L	22 L	30 L
Boyutlar (G x D x Y)	334 mm x 366 mm x 400 mm	390 mm x 469 mm x 550 mm	390 mm x 469 mm x 665 mm
Ağırlık*2	7,8 kg	9,4 kg	9,7 kg
Kablo	8 m		

*1 Satıldığı bölgelere göre değişebileceği için ürün üzerindeki isim plakası ve mod seçim düğmesini kontrol ettiğinizden emin olun.

*2 Kablo ve aksesuarlar hariç.

STANDART AKSESUARLAR

- (1) Hortum (iç çap 38 mm x 3 m uzunluk).....1
- (2) Boru2
- (3) Kollu bağlantı1
- (4) Emme borusu başlığı1
- (5) Yarıklı emme başlığı1
- (6) Islak emme başlığı.....1
- (7) Yuvarlak Fırçalı emme başlığı.....1
- (8) Bağlantı (D)1
- (9) Adaptör1

Standart aksesuarlarda önceden bildirimde bulunulmadan değişiklik yapılabilir.

İSTEĞE BAĞLI AKSESUARLAR (ayrıca satılır)

- Kağıt filtre
- Kartuş filtresi

İsteğe bağlı aksesuarlarda önceden bildirimde bulunulmadan değişiklik yapılabilir.

UYGULAMALAR

- İş yerlerinde ve çalışma alanlarında genel temizlik.
- Beton veya aşıp malzemelerin elektrikli aletler kullanılarak taşlanması, kesilmesi veya delinmesi sırasında üretilen tozların toplanması.
- Zemine dökülün su gibi sıvıların emilmesi.

AMBALAJIN AÇILMASI

- Cihazı ambalajından dikkatli bir şekilde çıkarın.
- İşe başlamadan önce depo içindeki aksesuarları çıkarın.

ALETİ KULLANMADAN ÖNCE

UYARI

Cihazı kullanmaya başlamadan önce aşağıdaki kontrolleri yapın: 1 ila 3 No'lu kontroller, cihazın fişi prize takılmadan önce yapılmalıdır.

1. **Kullanılan güç kaynağının uygunluğunu onaylayın.** Cihazı isim plakasında belirtilen gerilim değeriyle kullandığınızdan emin olun. Eğer belirtilen değerden yüksek bir gerilim değeriyle kullanılırsa, motorun dönme hareketi anormal şekilde hızlanarak cihaza hasar verebilir. Ayrıca, cihazı DC güç kaynağı, motorlu jeneratör veya amplifikatör gibi transformatörlerle birlikte kullanmayın. Aksi takdirde hem cihaz hasar görecektir, hem kaza riski doğacaktır.
2. **Vakum düğmesinin KAPALI konumda olduğunu onaylayın.** Eğer vakum düğmesinin AÇIK olduğunu fark etmeden fişi prize takarsanız, cihaz aniden çalışmaya başlayarak beklenmedik kazalara neden olacaktır. Vakum düğmesi "ON" üzerine basılarak açılır ve "OFF" konumuna döndürülerek kapatılır. Vakum düğmesinin "OFF" konumunda olduğundan emin olun. (**Şekil 8**)

Türkçe

3. Filtreyi kontrol edin

"2. Filtrenin takılması" bölümüne bakarak, filtre doğru şekilde takılmalıdır.

4. Elektrik prizini kontrol edin

Eğer fiş takıldığında elektrik prizi gevşekse veya fiş kolayca çıkıyorsa, tamir edilmesi gerekir. Tamir için bir elektrikçiye başvurun. Arızalı bir priz kullanılması aşırı ısınmaya ve kazalara neden olacaktır.

5. Uzatma kablosu

UYARI

Hasar görmemiş bir uzatma kablosu kullanın. Eğer güç kaynağı uzaktaysa, elektrik akımı için uygun kalınlıkta ve mümkün olduğu kadar kısa bir uzatma kablosu kullanın.

CİHAZIN KULLANILMASI

İKAZ

Başlığın üst kısmına ayağınızı dayamayın veya üzerine oturmayın. Aksi takdirde, cihaz ani bir şekilde hareket ederek yaralanmaya neden olabilir.

NOT

Hortumu kullanırken dikkatli olun. Hortumu kuvvet uygulayarak bükmeyin veya üzerine basmayın; toz emicili hareket ettirmek için hortumdan tutarak çekmeyin. Ayrıca bükülen hortumu çekmeyin. Aksi takdirde deforme olabilir.

1. Hortumun bağlanması

Takılan hortumu deponun emme ağzına doğru bir kilitlenme sesi duyuluncaya kadar doğru bastırarak suretiyle bağlayın. Hortumu çıkarmak gerektiğinde, emme ağzı düğmesine basmak suretiyle çekerek çıkarın. (Şekil 3)

2. Filtrenin takılması (Şekil 4)

UYARI

- Filtreyi taktığınızdan emin olun. (bez filtre veya toz filtresi) Aksi takdirde motor hasar görecektir.
- Toz tozu gibi ince tozlar toplarken, opsiyonel kağıt filtresini kullanın.
- Kuru ve ıslak emme işlemine uygun bir filtre olduğundan, cihaz su benzeri sıvılar emerken bu filtreyi çıkarmayın.

NOT

Eğer filtre ıslaksa, güneş ışığında kurumaya bırakın. Filtrenin ıslakken kullanılması emme gücünü önemli ölçüde azaltacaktır.

- (1) Filtre kovanının depo ağzı üzerine yerleştirilmiş olup olmadığını kontrol edin.
- (2) Filtre kafesinin filtrenin alt kısmı üzerinde olup olmadığını kontrol edin.
- 3. Emme borusu başlıklarını, boruları, v.b. takın.**
Bir temizleyici olarak kullanıldığında (Şekil 5) Hortum (iç çap 38 mm x 3 m uzunluk), Kollu bağlantı, Borular ve Emme borusu başlığı sıralamasına göre parçaları bağlayın. Bağlantı, ok yönünde bastırılarak yapılır. Uygulamaya bağlı olarak, aynı zamanda yarık yerler için emme ağzı da takılabilir.
- 4. Elektrikli aletleri bağlayın (Şekil 6)**
Hortum (id 38 mm x 3 m uzunluk) ve Adaptör veya Bağlantı (D) (Standart Akseuar) sırasıyla bağlayın. Bağlantı, ok yönünde bastırılarak yapılır.

5. Ara bağlantı elektrik prizinin kullanılması

UYARI

- Gerilim, cihazın vakum düğmesinin veya mod seçim düğmesinin konumuna bakmaksızın ara bağlantı prizine uygulanır. Bir elektrikli aletin fişini ara bağlantı prizine taktığınızda, elektrikli aletin düğmesinin KAPALI olup olmadığını kontrol edin. Eğer vakum anahtarını AÇIK olduğuna fark etmeden fişi prize takarsanız, cihaz aniden çalışmaya başlayarak beklenmedik kazalara neden olacaktır.

- Elektrik sarfiyatı belirtilen değeri aşan bir elektrikli aleti ara bağlantı prizine bağlamayın. Aksi takdirde, oluşacak aşırı akım ara bağlantı devresinin veya fişin arıza yapmasına veya yaralanmaya neden olacaktır. Güç sarfiyatı aşağıda değeri aşan elektrikli aletleri, bu cihazın fişinin takıldığı elektrik prizinden başka bir prize takın. Elektrikli alet için 2400 W güç sarfiyatı.

NOT

Eğer ara bağlantı elektrik prizine denge sargısı içeren bir ürün bağlanırsa, cihaz yaklaşık 5 saniye için kilitlenecektir. Bu normal bir durumdur.

(1) Bağlanacak elektrikli aletin güç sarfiyatını kontrol edin

Bu cihaz, güç sarfiyatı 2400 W olan bir elektrikli alete bağlanabilir. Bağlanacak elektrikli aletin güç sarfiyatını kontrol edin. Güç sarfiyatı bu değeri aşan bir elektrikli aleti cihazın fişinin takıldığı elektrik prizinden başka bir prize bağlayın. Bu durumda, cihaz elektrikli aletin düğmesi kullanılarak çalıştırmaz veya durdurulamaz.

(2) Elektrikli aletin fişini takın (Şekil 7)

Kapağı kaldırın ve elektrikli aletin fişini ara bağlantı elektrik prizine takın.

6. Mod seçim düğmesinin, vakum düğmesinin kullanımı (Şekil 8)

(1) Mod seçim düğmesi

"A" (Otomatik) düğmesine basmak suretiyle, cihaz bağlanan elektrikli aletin düğmesi kullanılarak çalıştırılabilir veya durdurulabilir. "M" (Manuel) düğmesine basıldığında, cihaz kendi düğmesi kullanılarak çalıştırılabilir veya durdurulabilir.

(2) Vakum düğmesi

"ON" üzerine basılarak cihaz çalıştırılabilir. Düğmenin "OFF" konuma döndürülmesiyle cihaz durur. Mod seçim düğmesi "M" (Manuel) ayardayken, cihaz vakum düğmesi kullanılarak çalıştırılır veya durdurulur.

(3) Her bir düğmenin çalışma prosedürü

- (a) Cihazı bir elektrikli cihaz ara bağlantısıyla kullanırken
 - ① Vakum düğmesini "ON" konuma getirin.
 - ② Mod seçim düğmesinin "A" (Otomatik) konumuna getirin.
 - ③ Bu cihaz, bağlanan elektrikli aletin düğmesini kullanmak suretiyle elektrikli aletle bağlantılı olarak da çalıştırılır durdurulabilir. İlave olarak, cihaz elektrikli aletin düğmesini kapatılmasından sonra hortum içinde kalan tozları emmek için birkaç saniye çalıştıktan sonra durur.
- (b) Cihaz bir temizleyici olarak kullanıldığında
 - ① Mod seçim düğmesinin "M" (Manuel) konumuna getirin.
 - ② Vakum düğmesi "ON" konumuna getirildiğinde cihaz çalışacaktır. Cihazı durdurmak için düğmeyi "OFF" konuma getirin.

7. Filtre temizleme

UYARI

Vakum düğmesini kapattığınızdan ve elektrik fişini prizden çektiğinizden emin olun.

İKAZ

Eğer depo tozla dolarsa, emme gücü azalır. Depo yüksekliğinin yarısına ulaşır ulaşmaz tozu boşaltın. Kullanım sırasında emme gücü azaldığında, aşağıdaki işlemi kullanarak tozu giderin:

- (1) Kelepçeyi çıkarın ve başlığı sökün. Bu işlem için, "8. Tozun boşaltılması" bölümüne bakın.
- (2) Depo içinde takılı durumdaki filtrenin iç tarafına birkaç defa vurarak filtreye yapışan tozları temizleyin. Emme gücü geri kazanılacaktır.
- (3) Başlığı ve kelepçeyi tekrar yerlerine takın. Takma yöntemi için, "8. Tozun boşaltılması" bölümüne bakın.

NOT

Filtre temizleme aygıtı bu fonksiyonunun yanı sıra aşağıdaki durumlarda da çalışır:

- Hortumun ucundaki emme ağzı kapalı olduğunda.
- Hortum yabancı maddelerle tıkandığında.

- (1) Kullanım sırasında cihazın emme gücü bir dereceye kadar azaldığında, cihazın filtre temizleme aygıtı otomatik olarak çalışacak ve emme gücü aşağıdaki şekilde geri kazanılacaktır:
- (a) Cihaz bir temizleyici olarak kullanıldığında Mod seçim düğmesini "A" (Otomatik) konuma ayarlamak suretiyle motor durdurulduktan sonra, filtre temizleme aygıtı birkaç saniye çalışır.
- (b) Cihaz bir elektrikli cihazla bağlantılı olarak kullanıldığında Elektrikli aletin düğmesini "OFF" konuma getirin ve cihazı birkaç saniye tam kapasitede çalıştırın. Motor durduktan sonra, filtre temizleme aygıtı birkaç saniye çalışır. Bağlı olan elektrikli alete ve hortumun ucundaki bağlantı adaptörünün kalınlığına bağlı olarak, elektrikli aletin düğmesi "OFF" konuma her getirildiğinde filtre temizleme aygıtı çalışabilir. Bununla birlikte, bu bir arıza değildir.
- (2) Eğer filtre temizleme düğmesi ard arda çalıştırılmasına rağmen emme gücü geri kazanılmıyorsa, depo tozla dolmuş demektir. Depodaki tozu boşaltın.

8. Tozun boşaltılması

UYARI

Vakum düğmesini kapattığınızdan ve elektrik fişini prizden çektiğinizden emin olun.

İKAZ

- Depoya, filtreye veya başlığa darbe uygulamayın. Aksi takdirde deformasyon veya hasar oluşabilir.
- Toz ve sıvıları emme miktarına bağlı olmakla birlikte, tanktaki tozları ve sıvıları en az günde bir kez boşaltın ve cihazı, filtreyi, v.b. temiz tutun. Aksi takdirde emme gücü düşer ve motor arızası, kötü kokular veya paslanma meydana gelebilir.
- Depodaki tozu boşaltırken kelepçelerden tutmayın. Hasar görmelerine neden olabilirsiniz.

NOT

Depoyu tabana veya depoya aksesuarlar (boru, emme borusu başlığı, v.b.) takılmış durumdayken yana yatırmayın. Aksi takdirde parçalar hasar görebilir.

UYARI

Eğer içerisinde sıvı madde varken deponun kenarına baskı uygulanırsa, motorun içine veya düğme bölgesine sıvı girerek elektrik çarpmasına veya motor arızasına yol açacaktır.

- (1) Kelepçeleri (2 parça) çıkarın ve başlığın kolunu kaldırın. (Şekil 9)
- (2) Filtrenin iç tarafına birkaç defa hafifçe vurmak suretiyle, filtreye yapışan tozları temizleyin.
- (3) Depoyu yatırarak tozu boşaltın. (Şekil 10, 11)
- (4) Filtreyi, filtre kafesini, başlığı ve kelepçeyi orijinal yerlerine takın.

9. Taşıma ve saklama

- (1) Tutma kolunun kullanılması Cihazı taşırken veya hareket ettirirken, başlığın tutma kolunu **Şekil 12**'te görüldüğü gibi tutun. Tutma kolunu kullanmadığınız zaman başlıktaki yuvasına sokun.
- (2) Tekerleğin kilitlemesi ve serbest bırakılması Frenli tekerleğin kolu indirildiğinde tekerleğin dönmesi engellenir. Sabitlenen tekerleği serbest bırakmak için kolu kaldırın. (Şekil 13) Cihazı bir araç üzerinde taşırken, cihazın hareket etmesini engellemek için tekerleği kilitleyin. Bununla birlikte, cihazı hareket ettiren tekerleği serbest bırakıp bırakmadığınızı kontrol edin. Serbest bırakılmamışsa hasar görebilir.
- (3) Cihazın bekletilmesi Temizlik işine bir süre için ara vermek istediğinizde, boruyu boru tutucusuna takabilirsiniz. Cihaz bu durumda bekletilebilir. Aynı zamanda, kablo da sarılarak asılabilir. (Şekil 14)

10. Kağıt Filtrenin Takılması (Opsiyonel)

UYARI

- Cihazın gücünü kapatın ve fişini elektrik prizinden çıkarın.

- Bir kağıt filtre kullanırken, standart bez filtreyle birlikte kullanın.

Eğer kağıt filtre yırtılırsa, motorun içine toz girebilir ve aşırı ısınmaya yol açarak anormal gürültüye veya yangına neden olabilir.

İKAZ

Bir kağıt filtre kullanırken, su v.b. sıvıları veya ıslak tozları emdirmekten kaçının. Bu, filtrenin yırtılmasına yol açabilir.

- (1) Kağıt filtreyi yatay emme deliği deponun üzerine gelecek şekilde yerleştirin. (Şekil 15)
- (2) Filtreyi cihaza takmadan önce, kartondaki iki katlama yerini ok yönünde yaklaşık 90° bükün. (Şekil 16)
- (3) Kağıt filtrenin emme deliğini cihazın emme girişiyle eşleştirin. Filtreyi şekilde görüldüğü gibi kağıt filtrenin kartonu emme girişi üzerindeki durdurucuyu geçecek şekilde ok yönünde takın. (Şekil 17)

ŞAMANDIRA MEKANİZMASI

Bu cihazda kullanılan şamandıra mekanizmasının amacı belirli bir miktardan daha fazla su emildiğinde suyun motora girmesini engellemektir. Şamandıra çalışarak su emme işlemini durdurduğunda, derhal düğmeyi kapatın ve depodaki suyu boşaltın.

UYARI

- Şamandıra aktifken cihazı çalıştırmaya devam etmeyin. Aksi takdirde, motor sıcaklığı anormal şekilde yükselebilir ve parçaların deforme olmasına veya motorun yanmasına neden olabilir.
- Cihaza deterjan benzeri köpüklü sıvılar emdirmekten kaçının. Şamandıra çalışmadan önce, hava çıkışından köpükler fırçakırabilir. Cihazı bu durumda kullanmaya devam edilmesi elektrik çarpmasına veya arızaya yol açacaktır.

BAKIM VE İNCELEME

UYARI

- Herhangi bir kontrol veya bakım işlemi yapmadan önce, vakum düğmesini kapattığınızdan ve elektrik fişini prizden çektiğinizden emin olun.
- Islak ellerle çalışmayın. Bu, elektrik çarpmasına veya yaralanmaya neden olabilir.

1. Filtrenin bakımı

NOT

- Filtre bir sarf malzemesi olduğundan, yedek bulundurmanız tavsiye edilir.
- Bez filtre, büyük ölçüde tıkanmış olsa bile sadece hafifçe vurularak temizlenmelidir. Güçlü fırçalama işlemi kullanımı ömrünü azaltacaktır.
- Filtreyi fırlatmaktan kaçının. Reçine kısmı kırılabilir. Tıkanan bir filtre emme gücünü büyük ölçüde azaltacaktır. Düzenli olarak filtrenin içi tarafına hafifçe vurmak suretiyle tozları giderin.

2. Montaj vidalarının incelenmesi

Tüm montaj vidalarını düzenli olarak inceleyin ve sağlam şekilde sıkılı olduğundan emin olun. Gevşeyen vidaları derhal sıkın. Gevşemiş vidalar ciddi tehlikelere yol açabilir.

3. Motorun incelenmesi

Motor biriminin sargıları, bu ağır iş aletin "kalbidir". Sargının hasar görmüş olduğundan ve/veya yağ ya da su ile ıslanmadığından emin olun.

4. Toz kontrolü

Toz, yumuşak kuru bir bezle veya sabunlu suyla nemlendirilmiş ıslak bir bezle temizlenebilir. Plastik parçalara zarar verebilecek aşartıcı, klor, benzin veya tiner gibi maddeler kullanmayın.

Türkçe

5. Servis ve tamir işleri

Tüm elektrikli aletler, normal kullanımdan kaynaklanan aşınmadan dolayı servis veya parça değişikliği gerektirecektir. Sadece izin verilen yedek parçaların kullanılmasını garanti etmek için, tüm servis ve tamir işlemleri SADECE YETKİLİ BİR HITACHI SERVİS MERKEZİ tarafından yapılmalıdır.

Eğer elektrik kablosu hasar görmüşse, bir tehlikeye meydan vermemek için üretici veya servis temsilcisi veya eğitilmiş bir kişi tarafından değiştirilmelidir.

AKSESUARLARIN SEÇİLMESİ

Bu makinenin aksesuarları sayfa 146'de listelenmiştir.

İKAZ

Ağır iş aletlerinin kullanımı ve bakımı konusunda her ülkede yürürlükte olan güvenlik düzenlemelerine ve standartlarına uygun davranılmalıdır.

GARANTİ

Hitachi Elektrikli El Aletlerine ülkelere özgü hukuki düzenlemeler çerçevesinde garanti vermekteyiz. Bu garanti, yanlış veya kötü kullanım, normal aşınma ve yıpranmadan kaynaklanan arıza ve hasarları kapsamamaktadır. Şikayet durumunda, Elektrikli El Aleti, sökülmemiş bir şekilde, bu kullanım kılavuzunun sonunda bulunan GARANTİ BELGESİYLE birlikte bir Hitachi yetkili servis merkezine gönderilmelidir.

NOT

HITACHI'nin süregelen araştırma ve geliştirme programına bağlı olarak burada belirtilen teknik özelliklerde önceden bildirimde bulunulmadan değişiklik yapılabilir.

PRECAUȚII DE SIGURANȚĂ PENTRU ASPIRATOR

- Pentru prevenirea accidentelor cum ar fi incendiile, șocurile electrice și leziunile, respectați "Precauțiile de siguranță" precizate în continuare.
- Înainte de utilizare citiți toate "Precauțiile de siguranță" și folosiți aparatul corect și în conformitate cu instrucțiunile.
- Păstrați acest manual de instrucțiuni într-un loc unde poate fi consultat oricând de către utilizator.

AVERTISMENT

1. Păstrați curățenia la locul de muncă. Spațiile sau bancul de lucru ce conțin resturi pot duce la accidente.
2. Fiți atenți și la lucrurile din jurul spațiului de lucru. Asigurați lumină suficientă pentru spațiul de lucru. Nu folosiți aparatul în locuri cu lichide sau gaze inflamabile.
3. Folosiți o alimentare care să aibă tensiunea și frecvența afișate pe plăcuța cu specificații. Folosirea unei alimentări cu o tensiune sau frecvență diferită poate provoca incendii, șoc electric sau defecțiuni.
4. A nu se folosi în apropierea copiilor. Nu lăsați alte persoane, în afara operatorului, să atingă aspiratorul sau cablul. Nu permiteți altor persoane, în afara operatorului, să se apropie de spațiul de lucru.
5. Folosiți un aspirator potrivit pentru activitatea desfășurată. Folosiți aparatul doar în scopurile destinate.
6. Nu bruscați cablul. Nu transportați aspiratorul ținând cablul cu mâna și nu scoateți ștecuri din priză trăgând de cablu. Nu apropiați cablul de căldură, ulei sau colțuri ascuțite. De asemenea, nu puneți pe el obiecte grele sau nu îl prindeți între două obiecte.
7. Aspiratorul trebuie întreținut cu grijă. Pentru înlocuirea accesoriilor respectați manualul de instrucțiuni. Verificați cablul periodic. Când acesta este deteriorat, vă rugăm solicitați serviciile dealerului local sau ale agentului de service autorizat. Dacă folosiți un prelungitor, verificați-l periodic, iar când apar defecțiuni, înlocuiți-l.
8. În cazurile următoare OPRIȚI aspiratorul și întrerupeți alimentarea cu energie electrică: Aspiratorul nu este folosit sau este trimis la reparat. Se înlocuiesc accesoriile, cum ar fi cablul sau filtrul. Este de așteptat un pericol iminent.
9. Evitați pornirea bruscă. Nu transportați aparatul conectat la alimentare cu degetul așezat pe butonul de pornire. Asigurați-vă că butonul este în poziția oprit înainte de a băga cablul în priză.
10. Efectuați această activitate cu suficientă atenție. Când folosiți aspiratorul, aveți grijă la modul de manevrare și utilizare, la obiectele din jurul dumneavoastră etc. și lucrați cu grijă. Când lucrați la distanță de aspirator, aveți grijă la condițiile de operare ale acestuia. (sunete anormale, scoate praf sau fum etc.). Acționați conform bunului simț. Nu folosiți aspiratorul dacă sunteți obosit.
11. Verificați dacă nu există piese defecte.
 - Înainte de utilizare verificați dacă nu există defecțiuni ale capacului de protecție sau ale altor părți și asigurați-vă că aparatul funcționează normal și realizează funcțiile specificate.
 - Verificați orice anormalități în toate locurile care ar putea afecta funcționarea, verificați ajustarea poziției și dacă piesele mobile sau deteriorate sunt bine prinse sau fixate.
 - Pentru înlocuirea și repararea capacului de protecție (dacă este defect), respectați prevederile din instrucțiunile de manevrare. Dacă manualul nu conține astfel de prevederi, vă rugăm duceți aparatul la dealerul local sau la un agent de service autorizat pentru reparații.

- Dacă butonul nu mai funcționează, vă rugăm duceți aparatul la dealerul local sau la un agent de service autorizat pentru reparații. Evitați folosirea aspiratorului dacă acesta nu poate fi pornit sau oprit de la buton.
- 12. Pentru repararea aspiratorului contactați magazinul de specialitate.
- Deoarece acest aspirator respectă standardul de siguranță corespunzător, vă rugăm nu îl modificați.
- Pentru reparații duceți aparatul la dealerul local sau la agentul de service autorizat. Dacă încercați să îl reparați singur, puteți suferi accidente sau lezuni.
- 13. Acest aparat poate fi utilizat de copii începând cu vârsta de 8 ani și peste și de persoane cu capacități fizice, senzoriale și mentale reduse sau care nu au experiența și cunoștințele necesare dacă au fost supravegheate sau instruite cu privire la utilizarea aparatului în siguranță și care înțeleg pericolele pe care le implică utilizarea acestuia. Copiii nu trebuie să se joace cu aparatul. Curățarea și întreținerea realizată de utilizator nu vor fi efectuate de copii fără a fi supravegheați.

PRECAUȚII PENTRU CUPLAREA ASPIRATORULUI LA UNELTELE ELECTRICE

Au fost descrise precauțiile care trebuie luate în cazul aspiratorului. În cazul folosirii aspiratorului cu unelte electrice, vă rugăm respectați precauțiile prezentate în continuare:

AVERTISMENT

1. Consumul de curent al unei unelte electrice care poate fi conectat la priza cu cuplare este de respectiv 2400 W în timpul funcționării. Dacă unealta electrică conectată la priza cu cuplare consumă mai mult, supracurrentul va provoca defectarea circuitului de cuplare sau a ștecherului sau vătămări.
2. Folosiți o priză de curent izolată cu o putere nominală de 16 A. Atunci când se folosesc mai multe instrumente, generarea de căldură excesivă poate provoca incendii.
3. Aveți grijă ca aparatul să nu tragă:
 - Scânteile provocate la șlefuirea sau tăierea metalelor.
 - Obiecte foarte incinse, cum ar fi o țigară aprinsă.
 - Substanțe inflamabile (benzină, diluant, benzenuri, kerosen, vopsea etc.), substanțe explozive (nitroglicerina etc.), substanțe combustibile (aluminiu, zinc, magneziu, titan, fosfor roșu, fosfor galben, celuloză etc.)
 - Lucruri ascuțite, cum sunt cuiele și lamele
 - Așchii de lemn, metal, piatră, sfoară etc.
 - Materiale ce se solidifică, cum ar fi pudra de ciment și tonerul, și prafurile fine conductoare, cum ar fi pudra de metal și de cărbune.
 - Lichide spumante ca uleiul, apa fiartă, fluide chimice și detergentul. Lichide, cum ar fi sunt apa și uleiul. Pot fi provocate incendii sau vătămări.
4. Așezați filtrul corect înainte de utilizare. Nu folosiți aparatul fără filtrul sau cu filtrul așezat într-o poziție greșită și nu folosiți un filtru rupt. Pot apărea defecțiuni, cum ar fi arderea motorului.
5. Nu turnați apă sau ulei pe aparat, pe ștecur sau pe priza cu cuplare. Deoarece aparatul nu este rezistent la apă, se pot produce șocuri electrice sau defecțiuni.
6. Nu folosiți aparatul dacă orificiul de aspirare, admisia de aer sau orificiul de evacuare sunt blocate. Temperatura motorului poate crește la valori anormale, provocând defecțiuni cum ar fi deformarea pieselor sau arderea motorului.

Română

- Nu folosiți aparatul atunci când funcționează plutitorul sau când furtunul, gura de aspirare etc. sunt înfundate cu materiale străine. Temperatura motorului poate crește la valori anormale, provocând defecțiuni cum ar fi deformarea pieselor sau arderea motorului.
- Nu răsturnați aparatul și nu îl folosiți răsturnat pe o parte. Se pot produce șocuri electrice sau defecțiuni.
- Pentru a împiedica deformarea sau defectarea aparatului din cauza răsturnării etc., aparatul trebuie manevrat cu grijă. Defectarea, ruperea sau deformarea aparatului poate provoca leziuni.
- Când îl scăpați pe jos sau dați peste aparat din greșeală, verificați dacă acesta nu s-a stricat, crăpat sau deformat. Defectarea, ruperea sau deformarea aparatului poate provoca leziuni.
- Când aparatul este stricat sau face un zgomot anormal în timpul utilizării, opriți imediat butonul și duceți-l la dealerul local sau la agentul de service autorizat pentru reparații. În cazul în care continuați să folosiți aparatul așa cum este, vă puteți provoca leziuni.
- Când folosiți un prelungitor, aveți grijă ca acesta să fie din cablu cu trei fire flexibil izolat în cauciuc și cu pământare. Cablul cu două fire fără pământare poate provoca șocuri electrice.
- Acest aparat se folosește doar în interior. Nu îl folosiți niciodată în aer liber. Deteriorarea izolării poate provoca șocuri electrice sau incendii.

SPECIFICAȚII

Model	RP150YB	RP250YE	RP350YE
Articol			
Alimentare folosită	Monofazică 50/60 Hz c.a. de uz general, Tensiune 230 V / 240 V		
Motor	Motor monofazic cu comutație în serie		
Aplicație	Tip umed și uscat		
Putere de intrare	1140 W		
Priză electrică cu cuplare*1	2400 W / 1700 W / 1200 W		
Flux de aer maxim	3,5 m ³ /min		
Putere maximă de aspirare	22 kPa		
Detalii-uscat	15 L	25 L	35 L
Detalii-umed	12 L	22 L	30 L
Dimensiuni (L x A x H)	334 mm x 366 mm x 400 mm	390 mm x 469 mm x 550 mm	390 mm x 469 mm x 665 mm
Greutate*2	7,8 kg	9,4 kg	9,7 kg
Cablu	8 m		

*1 Verificați plăcuța cu specificații și comutatorul de selectare a modului de pe produs, deoarece acestea diferă în funcție de zonă.

*2 Fără cablu și accesorii.

ACCESORII STANDARD

- Furtun (diam. interior 38 mm x 3 m)1
- Teavă2
- Măner articulație1
- Duză principală1
- Duză subțire1
- Duză umedă1
- Duză cu perie rotundă1
- Îmbinare (D)1
- Adaptor1

Accesoriile standard pot fi schimbate fără notificare prealabilă.

ACCESORII OPȚIONALE (SE VÂND SEPARAT)

- Filtru de hârtie
- Filtru cartuş

Accesoriile standard pot fi schimbate fără notificare prealabilă.

UTILIZARE

- Curățarea generală în spațiile de lucru și în alte spații.

- Colectarea prafului fin generat în timpul șlefuirii, tăierii sau perforării betonului sau lemnului cu ajutorul uneltelor electrice.
- Aspirarea lichidelor, cum ar fi apa, vărsate pe pardoseală.

DESPACHETARE

- Dezambalați cu grijă unealta electrică.
- Scoateți accesoriile din rezervor înainte de a începe lucru.

ÎNAINTE DE UTILIZARE

AVERTISMENT

- Înainte de utilizare, verificați următoarele: Verificați punctele 1-3 înainte de a introduce ștecărul în priză.

1. Confirmați sursa de alimentare folosită

Asigurați-vă că folosiți aparatul la tensiunea indicată pe plăcuța cu specificații. Dacă folosiți aparatul la o tensiune mai mare decât cea indicată, motorul se poate roti anormal de repede, ceea ce va duce la defectarea aparatului. În plus, nu folosiți aparatul cu transformatoare cum ar fi o alimentare cc, generator cu motor și amplificator deoarece nu se va defecta doar aparatul, ci riscați să produceți și accidente.

2. Verificați comutatorul de aspirare pentru a vă asigura că este în poziția OPRIT.

Dacă introduceți ștecărul în priză fără să știți că aveți comutatorul de aspirare în poziția PORNIT, aparatul va porni brusc, putând provoca accidente neașteptate. Extractorul de praf pornește când comutatorul de aspirare este în poziția "ON" și se oprește când acesta este mutat în poziția "OFF". Asigurați-vă că este în poziția OPRIT. (Fig. 8)

3. Verificați filtrul

Referitor la punctul "2. Montarea filtrului" - filtrul trebuie montat în mod corect.

4. Verificarea prizei

Dacă, atunci când introduceți ștecărul, priza nu este bine fixată sau ștecărul iese imediat, aceasta trebuie reparată. Solicitați asistența celui mai apropiat atelier de reparații electrice. Dacă folosiți o astfel de priză stricată ea se va supraîncălzi și poate provoca accidente.

5. Prelungitor

AVERTISMENT

Folosiți un prelungitor bun. Dacă alimentarea e la distanță, folosiți un prelungitor suficient de gros pentru a permite trecerea curentului electric și cât mai scurt posibil.

MOD DE UTILIZARE

PRECAUȚIE

Nu folosiți partea de sus pe post de suport de picior și nu vă așezați pe ea. În caz contrar, aparatul începe să se miște brusc, provocând accidente.

NOTĂ

Manevrați furtunul cu grijă. Nu îndoiiți furtunul cu forța, nu îl călcați sau nu trageți de el pentru a deplasa aspiratorul. Mai mult, nu depozitați furtunul îndoit. Dacă faceți astfel, acesta se poate deforma.

1. Conectarea furtunului

Împingeți furtunul în orificiul de aspirare al rezervorului până când face clic și conectați-l. Când scoateți furtunul trageți-l afară apăsând totodată butonul de la orificiul de aspirare. (Fig. 3)

2. Montarea filtrului (Fig. 4)

AVERTISMENT

- Asigurați-vă că ați montat filtrul. (filtru textil sau filtru de praf) pentru a nu deteriora motorul.
- Când aspirați praf fin, cum ar fi praful de tencuială sau de piatră, folosiți filtrul de hartie opțional.
- Deoarece este un filtru pentru aspirare uscată și umedă, nu trebuie înlăturat atunci când aspirați lichide, cum ar fi apa.

NOTĂ

Dacă filtrul este ud, lăsați-l să se usuce departe de acțiunea directă a razelor solare. Folosirea unui filtru ud va reduce în mod vizibil puterea de aspirare.

- (1) Verificați punga filtrului pentru a vă asigura că aceasta este pusă pe gura rezervorului.
- (2) Verificați carcasa filtrului pentru a vă asigura că aceasta este pe fundul filtrului.
3. **Montați duza principală, țeava etc. Când este folosit pentru curățare (Fig. 5)**

Conectați în ordinea următoare: furtun (diam. interior 38 mm x 3 m), mâner articulație, țevi și duză principală. Pentru conectare, apăsați în direcția săgeții. Gura de aspirare pentru duzele subțiri poate fi și ea montată, în funcție de aplicație.

4. Conectarea uneltelor electrice (Fig. 6)

Conectați în ordinea Furtun (id 38 mm x lungime 3 m) și Adaptor sau Îmbinare (D) (Accesoriu standard). Pentru conectare, apăsați în direcția săgeții.

5. Cum să folosiți priza electrică cu cuplare AVERTISMENT

- Priza electrică de cuplare este sub tensiune indiferent de poziția butonului de pornire sau a comutatorului de aspirare. Când introduceți ștecărul unei unelte electrice într-o priză electrică de cuplare asigurați-vă că butonul uneltei respective este în poziția OPRIT. Dacă introduceți ștecărul în priză fără să știți că aveți comutatorul de aspirare în poziția PORNIT aparatul va porni brusc și se pot produce accidente neașteptate.
- Nu conectați la priza electrică de cuplare unelte electrice care depășesc consumul de energie menționat în continuare. În caz contrar se va produce un supracurent care va provoca defecțiuni ale circuitului de cuplare sau ale ștecărului, precum și eventuale leziuni. Unelte electrice care consumă peste valoarea indicată se vor conecta la o altă priză decât cea la care este conectat aparatul. Consumul de energie al uneltei electrice - 2400 W.

NOTĂ

Dacă la priza electrică de cuplare se conectează un produs care conține un transformator cu înfășurare, aparatul va fi blocat timp de aproximativ 5 secunde; acest lucru este normal și nu înseamnă că a intervenit vreo defecțiune.

(1) Verificați consumul de curent al uneltei pe care doriți să o conectați.

Acest aparat se poate conecta la o unealtă cu un consum de 2400 W. Verificați consumul de curent al uneltei pe care doriți să o conectați. Unele care depășesc această valoare se vor conecta la o altă priză decât cea la care este conectat aparatul. În acest caz, aparatul nu poate fi operat sau oprit prin operarea butonului uneltei electrice.

(2) Conectați ștecărul uneltei electrice (Fig. 7)

Ridicând capacul, puneți ștecărul uneltei electrice în priza electrică de cuplare.

6. Operarea comutatorului de selectare a modului, a comutatorului de vid (Fig. 8)

(1) Comutatorul de selectare a modului

Apăsând "A" (Auto) acest aparat poate fi acționat și oprit prin activarea comutatorului unei unelte electrice conectate. Apăsând "M" (Manual) acest aparat poate fi acționat și oprit de către propriul comutator.

(2) Comutator de aspirare

Apăsând "ON" aparatul va porni. Comutând pe "OFF" aparatul se va opri. Când comutatorul de selectare a modului este "M" (Manual) aparatul va fi controlat de comutatorul de aspirare.

(3) Modul de operare al fiecărui comutator

(a) Atunci când folosiți aparatul cu o unealtă electrică cuplată

- ① Apăsați comutatorul de aspirare în poziția "ON".
 - ② Apăsați comutatorul de selecție a modului pe poziția "A" (Auto).
 - ③ Acționând comutatorul uneltei electrice conectate acest aparat va porni și se va opri în mod cuplat. În plus, pentru a aspira praful rămas în furtun, aparatul funcționează câteva secunde în plus după oprirea uneltei electrice, abia apoi se oprește.
- (b) Atunci când folosiți aparatul pentru curățenie
- ① Apăsați comutatorul de selecție a modului în poziția "M" (Manual).
 - ② În cazul în care apăsați comutatorul de aspirare în poziția "ON" aparatul va începe să funcționeze. Pentru a îl opri, aduceți butonul înapoi pe poziția "OFF".

7. Curățarea filtrului

AVERTISMENT

Asigurați-vă că ați oprit comutatorul de aspirare și ați scos ștecărul din priză.

Română

PRECAUȚIE

Dacă rezervorul s-a umplut cu praf, puterea de aspirare scade. Goliți praful cât mai repede posibil atunci când ajunge la jumătate din înălțimea rezervorului.

Dacă puterea de aspirare scade în timpul folosirii, eliminați praful urmând această procedură:

- (1) Îndepărtați clema și detașați capul. Pentru procedură, consultați punctul "8. Golirea prafului".
- (2) Îndepărtați praful atașat bătând de câteva ori partea interioară a filtrului cu filtrul montat în rezervor. Puterea de aspirare va reveni.
- (3) Atașați capul și clema în poziția inițială. Pentru metoda de atașare, consultați punctul "8. Golirea prafului".

NOTĂ

Deoarece dispozitivul de curățare a filtrului se activează atunci când puterea de aspirare scade într-o oarecare măsură, acesta se activează și în următoarele cazuri.

- Când gura de aspirare de la capătul furtunului este închisă.
 - Când furtunul este înfundat cu corpuri străine.
- (1) Când puterea de aspirare a aparatului scade în timpul utilizării, dispozitivul de curățare a filtrului se va activa automat și puterea de aspirare va fi refăcută, astfel:
 - (a) În timpul folosirii aparatului pentru curățare
După ce motorul este oprit punând comutatorul de mod în poziția "A" (Auto) dispozitivul de curățare a filtrului se activează pentru câteva secunde.
 - (b) Când aparatul este folosit cu o unealtă electrică
Puneți comutatorul unelei în poziția "OFF" și lăsați aparatul să ruleze la maxim pentru câteva secunde. Apoi, după ce motorul este oprit, dispozitivul de curățare a filtrului se activează pentru câteva secunde. În funcție de unealta electrică conectată și de grosimea adaptorului pentru atașare de la vârful furtunului, sistemul de curățare a filtrului poate funcționa ori de câte ori comutatorul unelei este în poziția "OFF". Acest lucru nu constituie o defecțiune.
 - (2) Dacă sistemul de curățare a filtrului este activat în mod repetat și puterea de aspirare nu revine, atunci rezervorul este aproape plin cu praf. Goliți praful din rezervor.

8. Golirea prafului

AVERTISMENT

Asigurați-vă că ați oprit extractorul de praf și că ați scos ștecărul din priză.

PRECAUȚIE

- Nu loviți rezervorul, filtrul sau capul. Altfel se pot deforma și deteriora.
- Deși variază în funcție de cantitatea de praf și de lichide aspirate, goliți praful și lichidele din rezervor cel puțin o dată pe zi și păstrați aparatul, filtrul etc. curate. Altfel puterea de aspirare poate să scadă, motorul se poate defecta și pot apărea mirosuri neplăcute sau rugină.
- Nu țineți de cleme când goliți praful din rezervor. *Altfel acestea s-ar putea deteriora.

NOTĂ

Nu înclinați rezervorul cu accesoriile (Țeavă, duză principală, etc.) introduse în bază sau în rezervor. Altfel acestea se pot defecta.

AVERTISMENT

Dacă aparatul este aplecat pe o parte atunci când rezervorul conține lichid, lichidul poate ajunge în interiorul motorului sau comutatorului, provocând electrocutare sau defectarea motorului.

- (1) Îndepărtați clemele (2 piese) și ridicați mânerul capului. (Fig. 9)
- (2) Bătând ușor interiorul filtrului de câteva ori, îndepărtați praful de pe filtru.
- (3) Aplecați rezervorul și goliți praful. (Fig. 10, 11)
- (4) Montați filtrul, carcasa filtrului, capul și clema în pozițiile inițiale.

9. Transport și depozitare

(1) Cum să folosiți mânerul

Folosiți mânerul din partea superioară pentru deplasarea sau transportarea aparatului după cum este prezentat în Fig. 12. Când nu folosiți mânerul, puneți-l în partea superioară.

(2) Fixarea și eliberarea roților

Coborând maneta cu frână a roților, se împiedică rotirea acestora. Pentru eliberarea roților fixate ridicați maneta. (Fig. 13) Când folosiți un alt vehicul pentru a deplasa aparatul, fixați roțile pentru reținerea acestuia. La deplasarea aparatului verificați dacă roțile au fost deblocate, altfel acestea ar putea fi deteriorate.

(3) Depozitarea aparatului

Dacă nu doriți să mai folosiți aparatul, puteți agăța suportul țevii de țeavă. Aparatul poate fi apoi depozitat. Cordorul poate fi de asemenea rulat și agățat. (Fig. 14)

10. Modul în care se atașează filtrului de hârtie (Opțional)

AVERTISMENT

- Opriți aparatul și scoateți ștecărul din priză.
- Dacă folosiți un filtru de hârtie, folosiți-l împreună cu filtrul textil standard.
Dacă filtrul de hârtie se rupe, praful poate să ajungă în motor, ceea ce duce la producerea unor zgomote anormale sau la producerea unui incendiu datorită supraîncălzirii.

PRECAUȚIE

Dacă folosiți un filtru de hârtie, evitați aspirarea lichidelor cum ar fi apa, sau a prafulor umede, deoarece acest lucru poate duce la ruperea filtrului.

- (1) Deschideți filtrul de hârtie pe orizontală, în așa fel încât deschizătura de aspirație din filtrul de hârtie să fie deasupra părții superioare a rezervorului. (Fig. 15)
- (2) Înainte de a monta filtrul pe aparat, îndoiți cele două pliuri din carton la aprox. 90° în direcția săgeții. (Fig. 16)
- (3) Potrivii deschizătura de aspirație a filtrului de hârtie cu orificiul de aspirație al aparatului. Introduceți filtrul în direcția săgeții, așa cum este prezentat în figură, în așa fel încât cartonul filtrului de hârtie să treacă peste opritorul orificiului de aspirație. (Fig. 17)

MECANISMUL PLUTITORULUI

Acest aparat este dotat cu un plutitor pentru a preveni ca apa să pătrundă în motor atunci când este aspirată o cantitate de apă mai mare decât cea specifică. Atunci când plutitorul se activează pentru a nu aspira apă, opriți comutatorul și goliți apa din rezervor.

AVERTISMENT

- Cu plutitorul activat, nu mențineți funcționarea. În caz contrar, temperatura motorului poate crește anormal provocând probleme cum ar fi deformări sau arderea motorului.
- Evitați aspirarea de lichide cu spumă cum ar fi detergenți sau orice fel de spume. Înainte ca plutitorul să se activeze, se poate ca spuma să stropască prin orificiul de evacuare a aerului. În cazul în care continuați să folosiți aparatul așa cum este, se poate defecta sau puteți să vă curețați.

ÎNȚREȚINERE ȘI VERIFICARE

AVERTISMENT

- Pentru inspecție și întreținere, asigurați-vă că ați oprit comutatorul de aspirare și deconectați ștecărul din priză.
- Nu lucrați cu mâinile ude. Poate provoca șocuri electrice sau leziuni.

1. Întreținerea filtrelor**NOTĂ**

- Deoarece filtrele sunt consumabile, vă recomandăm să aveți rezerve pregătite.
- Filtrul din țesătură trebuie doar bătut ușor, chiar dacă este îmbăcsit considerabil. Perierea puternică îi va scurta durata de viață.
- Nu trântiți filtrele. Se poate sparge partea din rășini. Un filtru îmbăcsit va diminua considerabil puterea de aspirare. Bateți ușor partea interioară a filtrului pentru a scoate praful în mod regulat

2. Verificarea șuruburilor de montare

Verificați regulat toate șuruburile de montare și asigurați-vă că acestea sunt strânse corespunzător. Dacă vreunul din șuruburi este slăbit, strângeți-l imediat. Nerespectarea acestei indicații poate duce la pericole grave.

3. Întreținerea motorului

Bobinajul motorului este inima motorului.

Fiți foarte atenți să nu deteriorați bobinajul și să nu îl expuneți la ulei sau la apă.

4. Verificați depunerile de praf

Praful poate fi îndepărtat cu o cârpă moale sau o cârpă înmuiată în apă cu săpun. Nu folosiți înălbitori, clor, benzină sau diluant deoarece pot deteriora plasticul.

5. Service și reparații

Orice unealtă de calitate va necesita la un moment dat reparații sau înlocuirea unor componente datorită uzurii. Pentru a vă asigura că se vor folosi doar piese de schimb autorizate, toate reparațiile și întreținerea trebuie efectuate **EXCLUSIV** la un **CENTRU SERVICE AUTORIZAT HITACHI**.

Dacă există defecțiuni la cablul de alimentare, pentru evitarea accidentelor, acesta trebuie înlocuit de producător sau de un agent de service al acestuia cu personal cu o calificare similară.

SELECTAREA ACCESORIILOR

Accesoriiile mașinii sunt enumerate la pagina 146.

PRECAUȚIE

Pe durata folosirii și a operațiunilor de întreținere a mașinii trebuie respectate reglementările și standardele naționale privind securitatea.

GARANȚIE

Garantăm sculele electrice Hitachi în conformitate cu reglementările statutare/specifice țării. Această garanție nu acoperă defectele sau daunele provocate de utilizarea necorespunzătoare, abuz sau de uzura și deteriorarea normale. În cazul în care aveți reclamații, vă rugăm să trimiteți scula electrică nedemontată, împreună cu **CERTIFICATUL DE GARANȚIE** care se găsește la finalul prezentelor Instrucțiuni de utilizare, la o unitate service autorizată de Hitachi.

NOTĂ

Ca urmare a programului continuu de cercetare și dezvoltare derulat de Hitachi, prezentele specificații pot fi modificate fără notificare prealabilă.

VARNOSTNI UKREPI ZA SESALNIK

- Da bi se izognili nesrečam kot so ogenj, električni udar in poškodbe, sledite spodnjim "Varnostnim ukrepom".
- Pred uporabo preberite vse "Varnostnim ukrepom" in napravo uporabljajte v skladu z navodili.
- Ta priročnik z navodili hranite tako, da je uporabniku cel čas na voljo.

OPOZORILO

1. Delovno območje naj bo čisto. Razmetano mesto ali delovna miza lahko povzročijo nesreče.
2. Prav tako bodite pozorni na stanje okoli delovnega mesta. Delovno mesto naj bo dovolj svetlo. Naprave ne uporabljajte v prostorih z vnetljivimi tekočinami ali plini.
3. Uporabite vir napetosti z napetostjo in frekvenco, ki je prikazana na imenski ploščici. Uporaba vira napetosti z drugo napetostjo ali frekvenco bo povzročila požare, električne udare ali napake.
4. Otroke držite vstran. Drugim osebam, razen uporabniku, ne dovolite, da se dotikajo sesalnika ali kabela. Osebe, razen uporabnika, naj se ne približujejo delovnemu prostoru.
5. Uporabite sesalnik, ki je primeren za delo. Napravo uporabljajte le za določene namene.
6. S kablo ravnajte previdno. Sesalnika ne nosite tako, da ga primate za kabel in kabela ne vlecite iz vtičnice. Kabel držite vstran od toplote, olja in ostrih robov. Poleg tega, ne postavljajte nanj težkih stvari ali ga vrivajte med dve stvari.
7. S sesalnikom ravnajte previdno. Pri zamenjavi dodatkov sledite navodilom za uporabo. Kabel redno preverjajte. Ko je poškodovan zahtevajte pri lokalnem prodajalcu ali serviserju popravilo. Če uporabljate podaljševalni kabel, ga redno preverjajte in ga zamenjajte, ko je poškodovan.
8. V naslednjih primerih izključite sesalnik in IZKLOPITE glavni dovod napetosti:
Sesalnik se ne uporablja ali je bil poslan na popravilo. Dodatki, kot sta cev in filter, se zamenjajo. Pričakuje se nevarnost.
9. Izogibajte se nenamernemu zagonu. Naprave, priključene na napetost ne prenašajte tako, da imate prst na stikalu. Preden vključite vtičak v vtičnico, preverite ali je stikalo izključeno.
10. Delajte z zadostno mero pazljivosti. Ko uporabljate sesalnik bodite pozorni na metodo rokovanja, kako izvesti delo, stanje okolja itd. in delo izvedite na pazljiv način. Ko delate na razdalji od sesalnika bodite pozorni na delovne pogoje sesalnika. (čuden zvok, izpihan prah, oddajanje dima, itd.) Uporabljajte zdrav razum. Orodja ne uporabljajte, ko ste utrujeni.
11. Preverite pokvarjene dele.
- Pred uporabo preverite za poškodbe na zaščitnem pokrovu in drugih delih ter potrdite ali naprava dela normalno in izvaja določene funkcije.
- Na mestih, ki bi lahko vplivala na delovanje preverite za nepravilnosti, preverite nastavitve položaja in stanje spojnik premikajočih se delov, poškodovane dele in stanje dodatkov.
- Po zamenjavi in popravilu poškodovanega zaščitnega pokrova in ostalih delov je treba slediti ukrepom v navodilih za rokovanje. Če v priročniku ni takšnih ukrepov, prosimo, da zahtevate popravilo pri vašem lokalnem prodajalcu ali pooblaščenem serviserju.
- Če stikalo ne deluje, prosimo, da zahtevate popravilo pri vašem lokalnem prodajalcu ali pooblaščenem serviserju. Izogibajte se uporabi sesalnika, ki ga ne morete vključiti ali zaustaviti s stikalom.
12. Za popravilo sesalnika kontaktirajte specializirano trgovino.
- Ker je sesalnik v skladu s pripadajočim varnostnim standardom, ga ne spreminjajte.

- Zahtevajte popravilo pri vašem lokalnem prodajalcu ali pooblaščenem serviserju. Če napravo popravite sami, lahko povzročite nesreče ali poškodbe.
- 13. To napravo lahko uporabljajo otroci starejši od 8 let in osebe z zmanjšanimi fizičnimi, čutnimi in mentalnimi zmognostmi ali brez izkušenj in znanja, če so pod nadzorom, poznajo varno rabo naprave in razumejo mogoča tveganja. Otroci se ne smejo igrati z napravo. Otroci ne smejo čistiti in vzdrževati naprave brez nadzora.

VARNOSTNI UKREPI ZA UPORABO SESALNIKA ZA ELEKTRIČNA ORODJA

Skupni varnostni ukrepi za sesalnike so bili opisani. Za sesalnike za električna orodja, sledite dodatnim, spodaj opisanim varnostnim ukrepom:

OPOZORILO

1. Poraba energije električnega orodja, ki ga lahko priključite na vtičnico je 2400 W med delovanjem. Če električno orodje s porabo energije presega zgornjo vrednost in se uporablja v povezavi s speto vtičnico lahko nadtok povzroči napake vezja ali vtičaka ali poškodbe.
2. Uporabite izolirano električno dozo z 16 A ali več. Če jo uporabljate skupaj z drugimi instrumenti lahko povzročijo požar zaradi izjemne toplote.
3. Napravi preprečite, da posrka naslednje:
 - Iskre, ki nastanejo pri brušenju ali rezanju kovine.
 - Stvari z visoko temperaturo, kot je prižgana cigareta.
 - Gorljive substance (gorivo, razredčilo, bencin, kerozin, barva itd.), eksplozivne substance (nitroglicerini itd.), vnetljive substance (aluminij, cink, magnezij, titan, rdeči fosfor, rumeni fosfor, celluloid itd.)
- Ostre predmete kot so nohti in britve.
- Odkruške lesa, kovine, kamna, žic, itd.
- Strjene materiale kot so cement in toner in prevodni fini prah kot je kovinski prah in ogljikov prašek.
- Peneče tekočine kot so olje, vrela voda, kemijske tekočine in detergenti. Tekočine kot sta voda in olje. Lahko povzročijo požar ali poškodbe.
4. Pred uporabo pravilno nastavite filter. Naprave ne uporabljajte brez filtra ali z napačno nastavljenim filtrom in ne uporabljajte pretrganega filtra. Lahko povzroči napake kot je pregoren motor.
5. Na napravo ne postavljajte vode ali olja in jo ne vključite v spojeno vtičnico. Ker naprava ni vodoodporna, lahko pride do električnega udara ali napak.
6. Naprave ne uporabljajte z ovirano sesalno odprtino, zračnim dovodom ali izpušno odprtino. Temperatura motorja se lahko zelo poveča ter povzroči deformacijo delov ali pa pregori motor.
7. Naprave ne uporabljajte, ko viseči del deluje ali ko so cev ali sesalna usta zamašena s tujkom. Temperatura motorja se lahko zelo poveča ter povzroči deformacijo delov ali pa pregori motor.
8. Naprave ne obračajte in je ne uporabljajte na strani. Lahko povzroči električni udar ali napake.
9. Napravo premikajte mirno, da preprečite deformacije ali zlom naprave. Zlom, razpoke ali deformacije lahko povzročijo poškodbe.
10. Če vam naprava nehoti pade na tla ali pa z njo trčite, preverite za zlome, razpoke ali deformacije. Zlom, razpoke ali deformacije lahko povzročijo poškodbe.
11. Če naprava ni v dobrem stanju ali med delovanjem oddaja čuden zvok, takoj izključite stikalo in zahtevajte popravilo pri vašem lokalnem prodajalcu ali pooblaščenem serviserju. Nadaljevanje uporabe takšne naprave lahko vodi do poškodb.

12. Ko uporabljate podaljševalni kabel, uporabite kabel triplex kabtyre, ki je opremljen z žico za ozemljitev. Dupleks kabel brez ozemljitve lahko povzroči električni udar.
13. Naprava se uporablja le v zaprtih prostorih. Nikoli je ne uporabljajte zunaj. Pretrganje izolacije lahko povzroči električni udar ali električni požar.

SPECIFIKACIJE

Predmet \ Model	RP150YB	RP250YE	RP350YE
Uporabljen vir napetosti	Enofazni AC 50/60 Hz splošna uporaba, napetost 230 V / 240 V		
Motor	Serija enofaznega komutatorskega motorja		
Uporaba	Moker in suh tip		
Električni vhod	1140 W		
Medzaklepna električna vtičnica ¹	2400 W / 1700 W / 1200 W		
Maks. pretok zraka	3,5 m ³ /min		
Maks. vakuum	22 kPa		
Podrobnosti-suh	15 L	25 L	35 L
Podrobnosti-moker	12 L	22 L	30 L
Dimenzije (D x G x V)	334 mm x 366 mm x 400 mm	390 mm x 469 mm x 550 mm	390 mm x 469 mm x 665 mm
Teža*2	7,8 kg	9,4 kg	9,7 kg
Kabel	8 m		

*1 Preverite imensko ploščico na izdelku in stikalo za izbiro načina, saj se lahko ta spreminja glede na področje uporabe.

*2 Brez kabla in dodatkov.

STANDARDNI DODATKI

- (1) Gumijasta (id 38 mm x 3 m dolžine).....1
 (2) Cev2
 (3) Ročica spoja1
 (4) Glavna šoba.....1
 (5) Šoba reže.....1
 (6) Mokra šoba.....1
 (7) Šoba z okroglo ščetko.....1
 (8) Spoj (D).....1
 (9) Adapter.....1

Standardni pripomočki se lahko spremenijo brez vnaprejšnjega obvestila.

OPCIJSKI DODATKI (PRODAJANI LOČENO)

- Papirnati filter
- Filter kartuše

Opcijski dodatki se lahko spremenijo brez vnaprejšnjega obvestila.

UPORABA

- Splošno čiščenje delovnih prostorov in drugega.
- Zbiranje finega prahu, ki nastane med brušenjem, rezanjem ali vrtnanjem betona ali lesa z električnimi orodji.
- Sesanje tekočin kot je razlita voda po tleh.

ODPAKIRANJE

- Pazljivo odpakirajte električno orodje.
- Pred delom iz rezervoarja vzamite dodatke.

PRED UPORABO

OPOZORILO

Pred uporabo preverite naslednje. Preden vključite vtičak v vtičnico, preverite točke od 1 do 3.

1. Potrdite uporabljeni vir napetosti.

Prepričajte se, da napravo uporabljate za napetostjo, ki je določena na imenski ploščici. Če jo uporabljate z večjo napetostjo se lahko motor začne zelo hitro vrteti ter napravo poškoduje. Poleg tega naprave ne uporabljajte s pretvorniki kot so DC vir napetosti, motorni generator in ojačevalec, saj se ne bo poškodovala le naprava, ampak se lahko povzročijo tudi nesreče.

2. Prepričajte se, da je stikalo za vakuum IZKLUČENO.

Če vtičak vstavite v vtičnico in je vakuumsko stikalo VKLJUČENO, se naprava nenadoma zažene ter povzroči nepričakovane nesreče. Stikalo za vakuum vključite tako, da pritisnete "ON" in izključite tako, da pritisnete "OFF". Prepričajte se, da je vakuumsko stikalo na IZKLUČENO. (Skica 8)

3. Preverjanje filtra

Glede na "2. Pričvrščanje filtra" je treba filter pravilno pritrditi.

4. Pregled vtičaka

Popravilo je potrebno, ko vstavite vtičak in je vtičnica gibljiva ali vtičak pade ven. Posvetujte se v najbližji električni trgovini. Če uporabljate takšno vtičnico se bo le-ta pregrela in povzročila nesreče.

5. Podaljševalni kabel

OPOZORILO

Uporabite nepoškodovan podaljševalni kabel. Če je vtičnica oddaljena, uporabite čimkrajši in dovolj debel podaljševalni kabel za prenos električnega toka.

UPORABA

POZOR

Vrh glave ne uporabite kot pručico in ne sedite na njej. V nasprotnem primeru se naprava začne nenadoma premikati in povzroči poškodbe.

OPOMBA

S cevjo ravnajte pazljivo. Cevi ne upogibajte s silo in ne hodite po njej ter jo ne vlecite, da premaknete sesalnik. V nasprotnem primeru se lahko cev deformira.

1. Priključevanje cevi

Priloženo cev vstavite v sesalno odprtino, dokler ne zaslišite klika in jo priključite. Ko cev odstranjujete jo izvlecite, medtem ko pritisnete na tipko pri sesalni odprtini. (Skica 3)

2. Pričvrščanje filtra (Skica 4)

OPOZORILO

- Prepričajte se, da ste filter pritrdili. (filter iz tkanine ali filter za prah) V nasprotnem primeru se bo poškodovale motor.
- Ko zbirate fini prah kot sta lesni prah in kamneni prah, uporabite opcijski papirnati filter.
- Ker jet a filter tako za suho kot mokro sesanje ga ne odstranite, ko sesate tekočine, kot je voda.

OPOMBA

Moker filter pustite, da se posuši - ne na neposredni sončni svetlobi. Med uporabo mokrega filtra se očitno zmanjša moč sesanja.

(1) Preverite, da je paket filtra postavljen na usta rezervoarja.

(2) Preverite, da je kletka filtra postavljena na dno filtra.

3. Priključite glavne šobe, cevi, itd.

Ko se uporablja kot čistilec (Skica 5)

Povežite po vrstnem redu gumijast cev (id 38 mm × 3 m dolžine), ročico spoja, cevi in glavno šobo. Priključitev naredite tako, da pritisnete v smeri puščice. Odvisno od uporabe lahko priključite tudi sesalna usta za reže.

4. Priključite električno orodje (Skica 6)

Povežite po vrstnem redu cev (id 38 mm × 3 m dolžine) in vmesnik ali spoj (D) (standardni dodatek). Priključitev naredite tako, da pritisnete v smeri puščice.

5. Kako uporabljati električno vtičnico

OPOZORILO

- Napetost se dovaja na električni izhod ne glede na položaj stikala za vakuum ali stikala za izbiro načina na tej napravi. Ko vtičač električnega orodja vstavite v električni izhod, preverite, da je stikalo električnega orodja v položaju IZKLJUČENO. Če vtičač vstavite v vtičnico in je vakuumsko stikalo VKLJUČENO, se naprava nenadoma zažene ter povzroči nepričakovane nesreče.

- Na električni izhod ne priključite električnega orodja, ki presega naslednje porabe moči. V nasprotnem primeru bo nadtok povzročil napake v vezju ali priključku oziroma povzročil poškodbe. Priključite električno orodje, ki presega naslednje porabe moči na vtičnico, ki ni enaka vtičnici na katero je priključena naprava. 2400 W porabe moči za električno orodje.

OPOMBA

Če na električni izhod priključite izdelek, ki vsebuje transformator z navitjem, bo naprava zaklenjena za približno 5 sekund in to ne pomeni nobene napake.

(1) Preverite porabo moči električnega orodja, ki ga boste priključili

To napravo lahko priključite na električno orodje katerega poraba moči je 2400 W. Preverite porabo moči električnega orodja, ki ga boste priključili. Električno orodje, ki presega zgoraj omenjeno porabo moči, priključite na vtičnico, ki ni enaka vtičnici na katero je priključena naprava. V tem primeru naprave ne morete uporabljati ali ustaviti z uporabo stikala na električnem orodju.

(2) Priključite priključek električnega orodja (Skica 7) Dvignite pokrov in vključite priključek električnega orodja v električni izhod.

6. Delovanje stikala za izbiro načina, vakuumskega stikala (Skica 8)

(1) Stikalo za izbiro načina

S pritiskom na tipko "A" (Samodejno) lahko napravo uporabljate ali ustavite s stikalom na priključenem električnem orodju. S pritiskom na tipko "M" (Ročno) lahko napravo uporabljate ali ustavite s stikalom.

(2) Stikalo za vakuum

S pritiskom na tipko "ON" lahko uporabljate napravo. Ko vrnete stikalo na "OFF" se naprava ustavi. Ko je stikalo za izbiro načina na "M" (Ročno) se bo naprava zagnala in ustavila z uporabo vakuumskega stikala.

(3) Postopek delovanja posameznega stikala

(a) Ko uporabljate napravo s priključenim električnim orodjem

① Pritisnite "ON" na vakuumskem stikalom.

② Pritisnite stikalo za izbiro načina "A" (Samodejno).

③ Z uporabo stikala priključenega električnega orodja lahko naprava hkrati deluje in zaustavlja. Poleg tega bo naprava tudi po izklopu stikala električnega orodja nekaj sekund delovala, da posesa prah, ki je ostal v cevi, in nato se naprava ustavi.

(b) Ko uporabljate napravo kot čistilec

① Pritisnite stikalo za izbiro načina "M" (Ročno).

② Če je pritisnjeno vakuumsko stikalo "ON" bo naprava delovala. Za zaustavitev vrnite stikalo na "OFF".

7. Čiščenje filtra

OPOZORILO

Prepričajte se, da ste izključili vakuumsko stikalo in izvlekli vtičač iz vtičnice.

POZOR

Če je rezervoar napolnjen s prahom, bo moč sesanja oslabela. Prah zavrzite takoj, ko doseže polovico višine rezervoarja.

Če se moč sesanja poslabša med delovanjem, odstranite prah na naslednji način:

(1) Odstranite sponko in odstranite glavo. Za postopek glejte "8. Odlaganje prahu".

(2) Odstranite pričvrščen prah tako, da nekajkrat udarite na notranjo stran filtra, ki je nameščen v rezervoar. Moč sesanja se bo povrnila.

(3) Pričvrstite glavo in namestite sponko na izviren položaj. Za postopek pripenjanja glejte "8. Odlaganje prahu".

OPOMBA

Ker naprava za čiščenje filtra deluje, ko se poslabša moč sesanja, bo delovala tudi v naslednjih primerih:

○ Ko je so zaprta sesalna usta na vrhu cevi.

○ Ko je cev zamašena s tujki.

(1) Če se moč sesanja naprave poslabša med delovanjem se bo naprava za čiščenje filtra samodejno zagnala in moč sesanja se bo povrnila na naslednji način:

(a) Ko uporabljate napravo kot čistilec

Ko se motor ustavi, ko postavite stikalo za izbiro načina na "A" (Samodejno) bo naprava za čiščenje filtra delovala nekaj sekund.

(b) Ko uporabljate napravo s priključenim električnim orodjem

Postavite stikalo električnega orodja na "OFF" in zaženite napravo pri polnem delovanju za nekaj sekund. Nato, ko se motor ustavi bo naprava za čiščenje filtra delovala nekaj sekund. Glede na priključen električno orodje in debelino priključitvenega adapterja na vrhu cevi bo naprava za čiščenje filtra delovala vsakič, ko stikalo električnega orodja postavite na "OFF".

Vendarle, to ne pomeni napake.

(2) Če napravo za čiščenje filtra nenehno uporabljate in se moč sesanja ne povrne, pomeni, da je rezervoar napolnjen s prahom. Zavrzite prah iz rezervoarja.

8. Odlaganje prahu**OPOZORILO**

Prepričajte se, da ste izključili vakuumsko stikalo in izvlekli vtiakač iz vtičnice.

POZOR

- Ne udarjajte po rezervoarju, filtru ali glavi. V nasprotnem primeru se deformirajo ali poškodujejo.
- Kljub temu da temelji na količini sesanja prahu in tekočin, prah in tekočine vsaj enkrat na dan izpraznite iz rezervoarja in redno čistite napravo, filter ipd. V nasprotnem primeru bo moč sesanja upadla in lahko pride do napake motorja, neprijetnega vonja ali rjavenja.
- Ne držite za sponke, ko zavržete prah iz rezervoarja. V nasprotnem primeru lahko sponke poškodujete.

OPOMBA

Rezervoarja z dodatki (cev, glavna šoba, itd.), vstavljenimi v osnovo ali v rezervoar ne nagibajte. V nasprotnem primeru lahko poškodujete kateri del.

OPOZORILO

Če napravo potisnete na stran, ko rezervoar vsebuje tekočino, bo le-ta prišla v motor ali stikalni razdelek ter povzroči električni udar ali napako motorja.

- (1) Odstranite sponki (2 kosa) in dvignite ročico glave. (**Skica 9**)
- (2) Večkrat rahlo udarite notranjo stran filtra, da odstranite prah, ki se je nabral na njem.
- (3) Rezervoar nagnite in odstranite prah. (**Skica 10, 11**)
- (4) Pričvrstite filter, kletko filtra, glavo in sponko na začetni položaj.

9. Prevoz in shranjevanje**(1) Kako uporabljati ročico**

Pri nošenju ali premikanju naprave, držite ročico dela glave, kot je prikazano na **skici 12**. Ko ročice ne uporabljate jo položite v del glave.

(2) Fiksiranje in sprostitve kolesja

Ko spustite ročico za zaklep kolesja z zavoro se rotacija kolesa fiksira. Pri sproščanju fiksiranega kolesa dvignite ročico za zaklep. (**Skica 13**) Pri premikanju z napravo na vozilu, namestite kolesje tako, da napravo čvrsto drži. Vendrale, ko premikate nparavo preverite, da je kolesje sproščeno, saj se bo v nasprotnem primeru poškodovalo.

(3) Ko je naprava shranjena

Če želite za trenutek prekiniti čiščenje lahko zapnete nosilec cevi. Nato lahko napravo shranite. Tudi kabel lahko zložite in obesite. (**Skica 14**)

10. Kako pritrditi papirnat filter (Neobvezno)**OPOZORILO**

- Obvezno izključite napravo in iztaknite vtič iz električne vtičnice.
- Papirnat filter uporabljajte v kombinaciji s standardnim filtrom iz blaga. Če se papirnat filter raztrga, lahko prah vdre v motor, kar povzroči nenormalen hrup ali požar zaradi pregrevanja.

POZOR

Med uporabo papirnatega filtra ne sesajte tekočin, kot so voda ali moker prah, ker se filter lahko strga.

- (1) Papirnat filter odprite vodoravno, tako da se sesalna luknja v papirnatem filtru namesti preko posode, na vrhu. (**Skica 15**)
- (2) Preden namestite papirnat filter na napravo, opognite pregiba na kartonu za okoli 90° v smeri puščice. (**Skica 16**)
- (3) Sesalno luknjo v papirnatem filtru poravnajte s sesalno odprtino na napravi. Filter namestite v smeri puščice, kot kaže slika, tako da gre kartonski del papirnatega filtra mimo zamaška na sesalni odprtini. (**Skica 17**)

VIŠEČI MEHANIZEM

Ta naprava je opremljena z visečim mehanizmom zaradi preprečevanja vstopa vode v motor pri sesanju večje količine vode. Ko viseči del neha s sesanjem vode, takoj izključite stikalo in zavržite vodo iz rezervoarja.

OPOZORILO

- Z uporabo ne nadaljujte, ko viseči del deluje. V nasprotnem primeru se temperatura motorja lahko zelo poveča ter povzroči težave kot so deformacija delov ali pa pregori motor.
- Izogibajte se sesanju penastih tekočin kot so detergenti ali pene. Preden začne delovati viseča naprava, lahko iz odprtine za zrak brizgne pena. Nadaljevanje uporabe takšne naprave lahko vodi do električnega udara ali napake.

VZDRŽEVANJE IN PREGLEDI**OPOZORILO**

- Pri pregledovanju in vzdrževanju se prepričajte, da ste izključili vakuumsko stikalo in izvlekli vtiakač iz vtičnice.
- Ne delajte z mokrimi rokami. Lahko povzroči električni udar ali poškodbe.

1. Vzdrževanje filtra**OPOMBA**

- Ker je filter potrošni material vam priporočamo, da si pripravite rezervne dele.
- Na filter iz tkanine lahko enostavno potolčete, čeprav je precej zamašen. Močno ščetkanje bo skrajšalo življenjsko dobo.
- Filtra ne mečite. Lahko zlomite del s smolo. Zamašen filter bo občutno zmanjšal moč sesanja. Redno udarjajte po notranji strani filtra, da prah odpade.

2. Pregled montažnih vijakov

Redno preverjajte vse montažne vijake in se prepričajte, da so primerno zaviti. Če se katerikoli vijak odvijne, ga takoj zavijte. Če tega ne naredite lahko pride do resnih nesreč.

3. Vzdrževanje motorja

Navitje enote motorja je "srce" električnega orodja. Bodite zelo pazljivi, da navitja ne poškodujete in/ali zmocite z oljem ali vodo.

4. Preverite prah

Prah lahko dostranite z mehko krpo ali krpo, namočeno v milnico. Ne uporabljajte belila, klora ali razredčevalcev, saj ti lahko poškodujejo plastiko.

5. Servis in popravila

Vsa kakovostna električna orodja sčasoma potrebujejo servis ali zamenjavo delov zaradi obrabe pri normalni uporabi. Da bi zagotovili uporabo samo pooblaščenih nadomestnih delov, mora vse servise in popravila izvajati SAMO POOBLAŠČENI SERVISNI CENTER HITACHI.

Če je napetostni kabel poškodovan ga mora proizvajalec, serviser ali podobno usposobljena oseba zamenjati, da se izognete nevarnostim.

IZBOR PRIBORA

Pribor za to orodje je naveden na strani 146.

POZOR

Pri uporabi in vzdrževanju električnih orodjih je treba upoštevati varnostne uredbe in standarde, ki so določene za vsako državo.

GARANCIJA

Garantiramo za Hitachi električna orodja v skladu z ustavno/državno veljavnimi uredbami. Garancija ne pokriva napak ali poškodb, ki nastanejo zaradi nepravilne uporabe, zlorabe ali normalne obrabe. V primeru pritožbe pošljite nerazstavljeno električno orodje skupaj z GARANCIJSKIM CERTIFIKATOM, ki ga najdete na koncu teh navodil za uporabo, na pooblaščen servisni center Hitachi.

OPOMBA

Zaradi HITACHIJEVEGA nenehnega programa raziskav in razvoja se specifikacije lahko spremenijo brez vnaprejšnjega obvestila.

BEZPEČNOSTNÉ OPATRENIA TÝKAJÚCE SA VYSÁVAČA

- Aby ste predišli nehodám, ako sú požiar, úraz elektrickým prúdom a zranenia, sa uistite, že postupujete podľa „Bezpečnostných opatrení“ uvedených nižšie.
- Pred použitím si prečítajte všetky „Bezpečnostné opatrenia“ a používajte zariadenie správne podľa pokynov.
- Uistite sa, že tento návod na použitie bude uchovaný na mieste, kde doň môže užívateľ kedykoľvek nahládnuť.

VÝSTRAHA

1. Pracovisko udržiavajte v čistote. Neporiadok na pracovisku alebo na pracovnom stole môže spôsobiť nehodu.
2. Venujte tiež pozornosť situácii v okolí pracoviska. Zabezpečte dostatočné osvetlenie pracoviska. Zariadenie nepoužívajte na miestach s horľavou kvapalinou alebo horľavým plynom.
3. Používajte napájanie s napätím a kmitočtom zobrazenými na typovom štítku. Používanie napájania s iným napätím alebo kmitočtom spôsobí požiar, poranenie elektrickým prúdom alebo poruchu.
4. Uchovávajte mimo dosahu detí. Nenechajte, aby sa vysávača alebo kábla dotýkali iné osoby než obsluha zariadenia. Neumožnite prístup na pracovisko iným osobám než obsluhu prístroja.
5. Používajte vysávač vhodný na tento typ práce. Prístroj používajte len na určený účel.
6. Kábel nepoužívajte hrubým spôsobom. Neprenášajte vysávač tak, že budete pridržovať kábel rukou alebo nevyťahujete koncovku zo zásuvky ťahaním za kábel. Kábel chráňte pred teplom, olejom alebo hranatými miestami. Okrem toho neukladajte na šnúru ťažké predmety ani ju neprekladajte.
7. Vysávač by mal byť podrobený dôkladnej údržbe. Výmena príslušenstva by sa mala vykonávať podľa pokynov v návode. Pravidelne kontrolujte kábel. Ak je poškodený, požiadajte o opravu svojho miestneho predajcu alebo zástupcu autorizovaného servisu. Ak používate predlžovací kábel, kontrolujte ho pravidelne a pri jeho poškodení ho vymeňte.
8. V nasledujúcich prípadoch vypnite vysávač a odpojte hlavné napájanie zo siete:
Vysávača sa nepoužíva alebo je odoslaný na opravu. Príslušenstvo, ako napríklad hadica a filter sú vymieňané. Hrozíca nebezpečenstvo.
9. Zabrňte náhlemu spusteniu. Neprenášajte zariadenie, ktoré je pripojené k zdroju napájania s prstom umiestneným na spínači. Pred vložením zástrčky do zásuvky sa uistite, že je spínač vypnutý.
10. Práci venujte dostatočnú pozornosť. Pri používaní vysávača venujte pozornosť spôsobu manipulácie, spôsobu vykonania práce, okolitej situácii atď. a celú operáciu vykonávajte opatrne. Ak vykonávate prácu v určitej vzdialenosti od vysávača, venujte pozornosť prevádzkovému stavu vysávača. (neobvyklý zvuk, prefukovanie prachu, vychádzajúci dym atď.) Riadte sa zdravým úsudkom. Nepoužívajte prístroj, pokiaľ pociťujete únavu.
11. Skontrolujte, či nie je poškodený akýkoľvek diel.

- Pred použitím vykonajte kontrolu, či ochranný kryt alebo iné diely nie sú akokoľvek poškodené a uistite sa, či prístroj funguje normálne a plní špecifikované funkcie.
- Skontrolujte všetky miesta, či sa na nich nevyskytujú akékoľvek abnormality, ktoré môžu negatívne ovplyvniť prevádzku, nastavenie polohy a stav upnutia pohyblivých častí, poškodených častí alebo stav uchytenia.
- Výmena a oprava poškodeného ochranného krytu a iných súčastí by sa mala riadiť ustanoveniami manipulačných pokynov. Pokiaľ návod žiadne také ustanovenia neobsahuje, požiadajte o opravu vášho miestneho predajcu alebo zástupcu autorizovaného servisu.

- Ak spínač zlyhá, požiadajte o opravu svojho miestneho predajcu alebo zástupcu autorizovaného servisu. Nepoužívajte vysávač, ktorý nie je možné zapnúť alebo vypnúť za pomoci spínača.
- 12. Za účelom opravy vysávača sa obráťte na špeciálnu dielňu.
- Pretože tento vysávač vyhovuje príslušnej bezpečnostnej norme, neupravujte ho.
- Uistite sa, že požiadate o opravu svojho miestneho predajcu alebo zástupcu autorizovaného servisu. Pokiaľ budete opravu vykonávať sami, môže dôjsť k nehode alebo úrazu.
- 13. Tento spotrebič môžu používať deti od veku 8 rokov a osoby so zníženými telesnými, zmyslovými alebo mentálnymi schopnosťami alebo bez dostatočných skúseností a vedomostí, ak sú pod dozorom alebo boli oboznámené s bezpečným používaním spotrebiča a chápu bezpečnostné riziká s tým spojené. Deti by sa nemali so spotrebičom hrať. Čistenie a používateľskú údržbu nesmú deti vykonávať bez dozoru.

PREVENTÍVNE OPATRENIA PRE POUŽÍVANIE VYSÁVAČA PRE ELEKTRICKÉ NÁRADIE

Boli spísané preventívne opatrenia spoločné pre vysávače. Pokiaľ ide o vysávače určené pre elektrické náradie sa riadte nasledovnými nižšie uvedenými preventívnymi opatreniami:

VÝSTRAHA

1. Spotreba energie elektrického náradia, ktoré je možné pripojiť k vstavanej zásuvke je 2400 W počas prevádzky. Pokiaľ sa pri zapojení k vstavanej zásuvke používa elektrické náradie so spotrebou energie nad vyššie uvedenú hodnotu, nadprúd spôsobí poruchy vstavanej obvodu alebo zásuvky či úraz.
2. Používajte zásuvku so zatažiteľnosťou 16 A a viac s izoláciou. Ak sa používa spolu s inými nástrojmi, abnormálne generovanie tepla môže spôsobiť požiar.
3. Zabrňte prístroju aby nasal nasledujúce látky:
 - Iskru vytvorenú počas brúsenia alebo rezania kovov.
 - Predmety s vysokou teplotou, ako napríklad zapálená cigareta.
 - Horľavé látky (benzín, riedidlo, technický benzín, petrolej, náterová farba atď.), výbušné látky (nitroglycerín atď.), zápalné látky (hliník, zinok, magnézium, titán, červený fosfor, žltý fosfor, celuloid atď.)
 - Ostré predmety ako sú klinec a britva.
 - Drevené triesky, kov, kameň, vlákna atď.
 - Tuhné materiály, ako je cementový prach a farbivo, vodivý jemný prach, ako je kovový prach a uhlíkový prach.
 - Peniace kvapaliny, ako je olej, vriaca voda, chemický roztok a čistiaci prostriedok. Kvapaliny, ako voda a olej. Môžu spôsobiť požiar alebo úraz.
4. Pred použitím správne nastavte filter. Nepoužívajte prístroj bez filtra, ani s filtrom nastaveným v nesprávnej polohe a nepoužívajte natrhnutý filter. Môže spôsobiť poruchu, ako napríklad spálenie motora.
5. Nedávajte vodu ani olej na prístroj, zástrčku ani vstavanú zásuvku. Vzhľadom na to, že tento prístroj nie je vodotesný, môže to spôsobiť úraz elektrickým prúdom alebo poruchu.
6. Nepoužívajte prístroj s upchatým sacím otvorom, prívodom vzduchu alebo výfukovým otvorom. Teplota motora môže nadmerne stúpnuť, čo spôsobí problémy ako je deformácia súčastí alebo spálenie motora.
7. Neuvažujte prístroj do chodu pri prevádzke plaváka alebo ak sú hadica a sací otvor atď. upchaté cudzou látkou. Teplota motora môže nadmerne stúpnuť, čo spôsobí problémy ako je deformácia súčastí alebo spálenie motora.

Slovenčina

- Nenakláňajte prístroj a ani ho nepoužívajte, keď je prevrátený nabok. Môže spôsobiť úraz elektrickým prúdom alebo poruchu.
- Aby ste zabránili zdeformovaniu alebo rozbitiu prístroja v dôsledku nakláňania atď., mali by ste prístroj presúvať pozvoľna. Rozbitie, trhliny alebo deformácie môžu spôsobiť úraz.
- Ak vám prístroj náhodou spadne alebo doň narazíte, skontrolujte, či nedošlo k jeho rozbitiu, prasknutiu alebo deformácii. Rozbitie, trhliny alebo deformácie môžu spôsobiť úraz.
- Ak je prístroj v zlom stave, alebo vydáva abnormálny zvuk počas používania, okamžite vypnite spínač a požiadajte o nápravu u vášho miestneho predajcu alebo zástupcu autorizovaného servisu. Ďalšie používanie prístroja v tomto stave môže viesť k úrazu.
- Ak používate predlžovací kábel, použite trojitý kábel v pryžovej hadici vybavený uzemňovacím vodičom. Dvojitý kábel bez uzemňovacieho vodiča môže spôsobiť úraz elektrickým prúdom.
- Toto zariadenie sa používa iba v interiéri. Nikdy ho nepoužívajte vonku. Zhoršená izolácia môže spôsobiť úraz elektrickým prúdom alebo požiar.

TECHNICKÉ PARAMETRE

Položka / Model	RP150YB	RP250YE	RP350YE
Používaný zdroj napájania	Jednofázové AC 50/60 Hz na bežné použitie, napätie 230 V/240 V		
Motor	Jednofázový sériový komutátorový motor		
Aplikácia	Mokrý a suchý typ		
Príkion	1140 W		
Vstavaná elektrická zásuvka*1	2400 W / 1700 W / 1200 W		
Max. prietok vzduchu	3,5 m ³ /min		
Max. podtlak	22 kPa		
Detaily-Suchý	15 L	25 L	35 L
Detaily-Mokrý	12 L	22 L	30 L
Rozmery (Š × V × H)	334 mm × 366 mm × 400 mm	390 mm × 469 mm × 550 mm	390 mm × 469 mm × 665 mm
Hmotnosť*2	7,8 kg	9,4 kg	9,7 kg
Kábel	8 m		

*1 Nezapomnite skontrolovať typový štítok a voľič režimu na výrobku, pretože podliehajú zmenám podľa oblastí.

*2 Bez kábla a príslušenstva.

ŠTANDARDNÉ PRÍSLUŠENSTVO

- Hadica (vn. priemer 38 mm × dĺžka 3 m) 1
- Rúrka 2
- Spojenná rukoväť 1
- Hlavná tryska 1
- Štrbinová tryska 1
- Mokrú tryska 1
- Tryska s okrúhlu kefou 1
- Spoj (D) 1
- Adaptér 1

Štandardné príslušenstvo podlieha zmenám bez predchádzajúceho oznámenia.

VOLITEĽNÉ PRÍSLUŠENSTVO (predávané samostatne)

- Papierový filter
- Kazetový filter

Voliteľné príslušenstvo podlieha zmenám bez predchádzajúceho oznámenia.

POUŽITIE

- Generálne upratovanie na pracoviskách a inde.
- Zbieranie jemného prachu vzniknutého počas brúsenia, rezania alebo vrtania betónu či dreva pomocou elektrického náradia.
- Vysávanie kvapaliny, ako napríklad voda vyliatá na podlahu.

VYBALENIE

- Opatrne rozbaľte prístroj.
- Pred prácou vyťahnite príslušenstvo z nádrže.

PRED POUŽITÍM

VÝSTRAHA

Pred použitím skontrolujte nasledovné. Body 1 až 3 je potrebné skontrolovať pred vložením zástrčky do zásuvky.

1. Skontrolujte použité napájanie.

Uistite sa, že používate prístroj s napätím zobrazeným na typovom štítku. V prípade, že sa prístroj používa s napätím, ktoré je vyššie ako uvedený údaj, otáčanie motora môže byť abnormálne rýchle, čo vedie k poškodeniu prístroja. Okrem toho, nepoužívajte prístroj s transformátormi, ako sú napríklad jednosmerné napájanie, motorgenerátor a pomocný generátor, pretože toto nielen poškodí prístroj, ale môže tiež spôsobiť nehodu.

2. Uistite sa, že je spínač v polohe OFF (VYP).

Ak nevedomky pri zapnutom vákuovom spínači v polohe ON (ZAP) zasuniete zástrčku do zásuvky, dôjde k náhlemu spusteniu prístroja, čo spôsobí neočakávanú nehodu. Vákuový spínač sa zapína stlačením tlačidla „ON (ZAP)“ a vypína vrátením tlačidla do polohy „OFF (VYP)“. Uistite sa, že je vákuový spínač vypnutý OFF (VYP). (Obr. 8)

3. Skontrolujte filter

Podľa bodu „2. Prichytenie filtra“ by mal byť filter správne upevnený.

4. Kontrola elektrickej zásuvky

Pokiaľ je pri vložení zástrčky zásuvka nestabilná alebo zástrčka ľahko vypadáva, je nutná oprava. Poradte sa v najbližšej dielni elektroinštalačných prác. Ak sa takáto zásuvka používa v stave v akom je, dôjde k jej prehriatiu, čo spôsobí nehodu.

5. Predlžovací kábel

VÝSTRAHA

Použite nepoškodený predlžovací kábel. Ak je napájacie napätie vzdialené, použite predlžovací kábel, ktorý je dostatočne silný na to, aby nim mohol prechádzať elektrický prúd, a pritom bol čo najkratší.

SPÔSOB POUŽITIA

UPOZORNENIE

Nepoužívajte povrch prístroja ako podnožku a ani si naň nesadajte. V opačnom prípade sa začne prístroj náhle pohybovať, čo spôsobí úraz.

POZNÁMKA

S hadicou manipulujte opatrne. Neprehýbajte hadicu silou, ani po nej nešľapajte, neťahajte za ňu, pokiaľ chcete vysávačom pohnúť. Okrem toho hadicu neodkladajte, pokiaľ je ohnutá. Inak to môže spôsobiť problémy, ako napríklad deformáciu.

1. Pripojenie hadice

Stlačte pripojenú hadicu do sacieho otvoru nádrže, kým nezacvakne a pripojte ju. Pri vyberaní hadice ju ťahajte pri súčasnom stlačení tlačidla sacieho otvoru. (Obr. 3)

2. Prichytenie filtra (Obr. 4)

VÝSTRAHA

- Uistite sa, či je filter pripevnený. (látkový filter alebo prachový filter). Inak dôjde k poškodeniu motora.
- Ak odsávate jemný prach, ako napríklad povrchový prach a kamenný prach, používajte voliteľný papierový filter.
- Keďže ide o filter na suché a mokré odsávanie, pri vysávaní kvapalín ako je voda, ho neodstraňujte.

POZNÁMKA

Ak je filter mokrý, nechajte ho vyschnúť mimo priameho slnečného svetla. Použitím mokrého filtra sa značne zníži sací výkon.

- (1) Skontrolujte, či je tesnenie filtra položené na otvore nádrže.
- (2) Skontrolujte, či je kryt filtra na spodnej časti filtra.
3. **Pripevňte hlavné trysky, rúrky atď. Ak je používaný ako čistič (Obr. 5)**
Pripojte v poradí hadicu (vn. priemer 38 mm × dĺžka 3 m), spojenú rukoväť, rúrku a hlavnú trysku. Pripojenie sa prevádza stlačením v smere šípky. Tiež sa dá nasadiť sací nástavec na štrbiny v závislosti od používania.

4. Pripojte elektrické náradia (Obr. 6)

Pripojte v poradí hadicu (vn. priemer 38 mm × dĺžka 3 m) a adaptér na spoj (D) (Štandardné príslušenstvo). Pripojenie sa prevádza stlačením v smere šípky.

5. Ako používať vstavanú elektrickú zásuvku

VÝSTRAHA

- Napätie sa privádza do vstavanej elektrickej zásuvky bez ohľadu na polohu vákuového spínača alebo voliča režimu v tomto prístroji. Ak vložíte zástrčku prístroja do vstavanej elektrickej zásuvky, skontrolujte, či je spínač prístroja vypnutý OFF (VYP.). Ak nevedomky pri zapnutom vákuovom spínači v polohe ON (ZAP.) zasuniete zástrčku do zásuvky, dôjde k náhlemu spusteniu prístroja, čo spôsobí neočakávanú nehodu.
- Nepripájajte prístroj s vyššou než nasledujúcou spotrebou energie do vstavanej elektrickej zásuvky. V opačnom prípade nadprúd spôsobí poruchu vstavaného obvodu alebo zástrčky či úraz. Pripojte prístroj s vyššou než nasledujúcou spotrebou energie k inej zásuvke, než do ktorej je napojená zástrčka tohto prístroja. 2400 W spotreby energie pre prístroj.

POZNÁMKA

Pokiaľ je výrobok obsahujúci závitový transformátor pripojený k vstavanej elektrickej zásuvke, prístroj bude blokovaný po dobu asi 5 sekúnd, čo neznamená poruchu.

(1) Skontrolujte spotrebu energie prístroja, ktorý chcete pripojiť

Toto zariadenie môže byť zapojené do prístroja, ktorého spotreba energie je 2400 W. Skontrolujte spotrebu energie prístroja, ktorý chcete pripojiť. Pokiaľ ide o prístroj s vyššou než uvedenou hodnotou, pripojte ho k inému vývodu, než je zásuvka, do ktorej je zástrčka zariadenia pripojená. V tomto prípade prístroj nie je možné uviesť do chodu ani zastaviť manipuláciou spínača na prístroji.

(2) Pripojte zástrčku prístroja (Obr. 7)

Zdvihnite kryt, vložte zástrčku prístroja do vstavanej elektrickej zásuvky.

6. Funkcia voliča režimu, vákuový spínač (Obr. 8)

(1) Volič režimu

Stlačením „A“ (Automaticky) je možné tento prístroj uviesť do chodu a zastaviť pohybom manuálu pripojeného elektrického náradia. Stlačením „M“ (Manuálne) je možné tento prístroj uviesť do chodu a zastaviť pohybom jeho spínača.

(2) Vákuový spínač

Stlačením „ON (ZAP)“ sa prístroj uvedie do chodu. Vrátením spínača do polohy „OFF (VYP)“ sa prístroj zastaví. Ak je volič režimu v „M“ (Manuálne), prístroj sa uvedie do chodu a zastaví činnosťou vákuového spínača.

(3) Postupnosť operácií každého spínača

- (a) Pri použití prístroja s blokovaným elektrickým náradím
 - ① Stlačte „ON (ZAP)“ na vákuovom spínači.
 - ② Stlačte „A“ (Automaticky) na voliči režimu.
 - ③ Pôsobením spínača pripojeného elektrického náradia sa tento prístroj tiež blokovane uvedie do chodu a zastaví. Okrem toho, v záujme nasatia prachu, ktorý ostal v hadici, prístroj ostáva bežať niekoľko sekúnd ešte po vypnutí spínača elektrického nástroja a potom sa zastaví.
- (b) Pri použití prístroja ako čističa
 - ① Stlačte „M“ (Manuálne) na voliči režimu.
 - ② Ak stlačíte „ON (ZAP)“ na vákuovom spínači, prístroj bude fungovať. Ak ho chcete vypnúť, vráťte spínač do polohy „OFF (VYP)“

7. Čistenie filtra

VÝSTRAHA

Uistite sa, že ste vypli vákuový spínač a odpojili zástrčku zo zásuvky.

UPOZORNENIE

Ak je nádrž naplnená prachom, sacia sila klesá. Ak prach siahla do polovice výšky nádrže, čo najskôr ju vyprázdňte.

Ak počas používania sacia sila klesá, odstráňte prach nasledujúcim spôsobom:

- (1) Odstráňte svorku a odmontujte hlavu. Pri tomto postupe sa riadte časťou „8. Odstraňovanie prachu“.
- (2) Odstráňte zachytený prach tým, že niekoľkokrát udríte po vnútornej strane filtra v prípade filtra namontovaného v nádrži. Sacia sila sa obnoví.
- (3) Pripevnite hlavu a svorku do pôvodnej polohy. Pre spôsob pripojenia, si pozrite „8. Odstraňovanie prachu“.

POZNÁMKA

Pretože zariadenie na čistenie filtra sa uvedie do chodu, keď sacia sila klesne pod určitú hodnotu, toto zariadenie sa tiež uvedie do chodu v nasledujúcich prípadoch:

- Ak je sací otvor na konci hadice uzavretý.
- Ak je hadica upchatá cudzou látkou.
- (1) Ak počas používania sacia sila prístroja klesne pod určitú hodnotu, jeho zariadenie na čistenie filtra sa automaticky uvedie do chodu a sací výkon sa obnoví nasledovne:

Slovenčina

- (a) Pri použití prístroja ako čističa
Po zastavení motora uvedením voliča režimu do polohy „A“ (Automaticky) sa zariadenie na čistenie filtra uvedie do chodu na niekoľko sekúnd.
- (b) Pri použití prístroja s pripojeným elektrickým náradím
Uvedte spínač elektrického náradia do polohy „OFF (VYP)“ a niekoľko sekúnd nechajte prístroj bežať na plné obrátky. Potom sa po zastavení motora zariadenie na čistenie filtra uvedie do chodu na niekoľko sekúnd. V závislosti od pripojeného elektrického náradia a hrúbky upevňovacieho adaptéra na konci hadice, môže byť zariadenie na čistenie filtra uvedené do chodu, kedykoľvek je spínač elektrického náradia uvedený do polohy „OFF (VYP)“. Avšak v tomto prípade nejde o poruchu.
- (2) Pokiaľ je zariadenie na čistenie filtra opakovane uvedené do chodu a sacia sila sa neobnoví, nádrž je takmer úplne zaplnená prachom. Odstráňte prach v nádrži.

8. Odstraňovanie prachu

VÝSTRAHA

Uistite sa, že ste vyplí vákuový spínač a odpojili zástrčku zo zásuvky.

UPOZORNENIE

- Nevystavujte prístroj nárazu do nádrže, filtra, alebo hlavy. V opačnom prípade dôjde k ich deformácii alebo poškodeniu.
- Hoci záleží od množstva vysateho prachu a kvapalín, odstráňte prach a kvapaliny z nádrže aspoň raz za deň a udržujte prístroj, filter atď. v čistote. V opačnom prípade sacia sila klesne, môže dôjsť k poruche motora, k zápachu alebo korózii.
- Pri odstraňovaní prachu z nádrže nedržte svorky. V opačnom prípade môže dôjsť k poškodeniu svoriek.

POZNÁMKA

Nenakláňajte nádrž s príslušenstvom (rúrka, hlavná tryska atď.), ktoré je vložené v podstavci alebo v nádrži. V opačnom prípade môže dôjsť k poškodeniu ktorejkoľvek časti.

VÝSTRAHA

Ak je prístroj stlačený na stranu, kým sa v nádrži nachádza kvapalina, tá sa dostane do priestoru motora alebo spínača, čo spôsobí úraz elektrickým prúdom alebo poruchu motora.

- (1) Odstráňte svorky (2 ks) a zdvihnite rukoväť hlavy. (Obr. 9)
- (2) Niekoľkokrát zľahka udríte na vnútornú stranu filtra, tým odstránite prach zachytený na filtri.
- (3) Nakloňte nádrž a odstráňte prach. (Obr. 10, 11)
- (4) Pripievte filter, kryt filtra, hlavu a svorku do pôvodnej polohy.

9. Preprava a skladovanie

(1) Spôsob používania rukoväte

Pri prenášaní alebo posúvaní prístroja pridržte rukoväť časti hlavy, ako je znázornené na Obr. 12. Ak rukoväť nepoužívate, vložte ju do časti hlavy.

(2) Upevnenie a uvoľnenie kolieska

Spustením páky kolieska s brzdou sa otáčanie kolieska upevní. Pri uvoľňovaní upevneného kolieska, páku zdvihnite. (Obr. 13) Ak presúvate prístroj vo vozidle, upevnite koliesko tak, aby prístroj udržalo. Avšak pred samotným presúvaním prístroja skontrolujte, či je koliesko uvoľnené, inak sa koliesko poškodí.

(3) Ako sa prístroj skladuje

Ak chcete čistenie na chvíľu prerušiť, môžete zachytiť rúrku o držiak rúrky. Potom možno prístroj uložiť. Kábel môžete tiež zviazať a zachytiť. (Obr. 14)

10. Ako pripievať papierový filter (voliteľné)

VÝSTRAHA

- Uistite sa, že je prístroj vypnutý a zástrčka odpojená z elektrickej zásuvky.
- Ak používate papierový filter, používajte ho v kombinácii so štandardným látkovým filtrom.

Ak sa papierový filter roztrhne, prach sa môže dostať do motora a spôsobí nadmerný hluk alebo požiar v dôsledku prehriatia.

UPOZORNENIE

Ak používate papierový filter, zabráňte nasávaniu kvapalín, ako je voda, alebo vlhkého prachu, pretože by to mohlo viesť k roztrhnutiu filtra.

- (1) Otvorte papierový filter horizontálne tak, aby sací otvor v papierovom filtri presahoval hornú časť nádrže. (Obr. 15)
- (2) Pred pripojením filtra do prístroja, preložte dva záhyby na lepenke pribl. v 90° uhle v smere šípky. (Obr. 16)
- (3) Zarovnajete sací otvor na papierovom filtri so sacím otvorom v prístroji. Vložte filter v smere šípky tak, ako je znázornené na obrázku, aby lepenka papierového filtra prešla za zarážku na sacom otvore. (Obr. 17)

PLAVÁKOVÝ MECHANIZMUS

Tento prístroj je vybavený plavákovým mechanizmom, ktorý zabráni tomu, aby sa voda dostala do motora, keď sa nasaje viac ako stanovené množstvo vody. Ak sa činnosťou plaváka nenásáva voda, urýchlene vypnite spínač a odstráňte vodu z nádrže.

VÝSTRAHA

- Pri činnosti plaváku nepokračujte v prevádzkovaní prístroja. V opačnom prípade teplota motora môže nadmerne stúpnuť, čo spôsobí problémy ako je deformácia súčastí alebo spálenie motora.
- Vyhňte sa nasávaniu peniacich kvapalín, ako je čistiaci prostriedok alebo pena. Predtým, ako sa plavák uvedie do chodu, z výstupu vzduchu môže vytrysknúť pena. Ďalšie používanie prístroja v tomto stave môže viesť k poraneniu elektrickým prúdom alebo k poruche.

ÚDRŽBA A KONTROLA

VÝSTRAHA

- V prípade kontroly či údržby, sa uistite, že ste vyplí vákuový spínač a odpojili zástrčku zo zásuvky.
- Nepracujte s mokrymi rukami. Môže to spôsobiť poranenie elektrickým prúdom alebo úraz.

1. Údržba filtra

POZNÁMKA

- Vzhľadom na to, že filter je spotrebný materiál, odporúčame, aby ste si pripravili náhradné filtre.
- Látkový filter by ste mali jednoducho vykepať, aj napriek tomu, že je silno zanesený. Silné kefovanie skráti jeho životnosť.
- Nevystavujte filter úderom. Môže sa poškodiť jeho kaučukový časť.
- Zanesený filter značne zníži saciu silu. Poklepte po vnútornej strane filtra, a tým pravidelne odstraňujte prach.

2. Kontrola montážnych skrutiek

Všetky montážne skrutky pravidelne kontrolujte a uistite sa, že sú riadne dotiahnuté. Ak je ktorákoľvek skrutka uvoľnená, okamžite ju dotiahnite. Nedodržanie tohto pokynu môže viesť k vážnemu nebezpečenstvu.

3. Údržba motora

Vinutie motora je jasným „srdcom“ elektrického nástroja. Vykonávajte dôkladnú kontrolu vinutia, či nie je poškodené a/alebo vzlhnuté od oleja alebo vody.

4. Kontrola prítomnosti prachu

Prach sa dá odstrániť jemnou látkou alebo látkou navlhčenou v mydlovej vode. Nepoužívajte bieliadlo, chlór, benzín ani rievidlo, pretože rozpúšťajú plasty.

5. Údržba a opravy

Všetky kvalitné elektrické náradia vyžadujú údržbu alebo výmenu súčastí v dôsledku bežného použitia. Pre zaistenie toho, že budú použité len schválené náhradné diely, musí celkovú údržbu a opravy vykonávať LEN AUTORIZOVANÉ SERVISNÉ STREDISKO HITACHI.

Ak je napájací kábel poškodený, musí byť vymenený výrobcom, jeho servisným zástupcom alebo podobne kvalifikovanými osobami, aby ste sa vyhli možnému nebezpečenstvu.

VÝBER PRÍSLUŠENSTVA

Príslušenstvo tohto stroja je uvedené na strane 146.

UPOZORNENIE

V rámci prevádzkovania alebo údržby elektrického náradia je nutné dodržiavať bezpečnostné nariadenia a normy platné v patričnej krajine.

ZÁRUKA

Garantujeme, že elektrické náradie značky Hitachi vyhovuje zákonným/národným nariadeniam. Táto záruka sa nevzťahuje na poruchy alebo poškodenia, ktoré sú spôsobené nesprávnym používaním, zlým zaobchádzaním alebo štandardným opotrebovaním a odrením. V prípade reklamácie doručte elektrické náradie v nerozobratom stave spolu so ZÁRUČNÝM LISTOM, ktorý nájdete na konci tohto návodu na obsluhu, do autorizovaného servisného strediska spoločnosti Hitachi.

POZNÁMKA

Vzhľadom na pokračujúci program výskumu a vývoja v spoločnosti HITACHI si vyhradzuje právo zmien tu uvedených technických parametrov bez predchádzajúceho upozornenia.

ПРЕДПАЗНИ МЕРКИ ПРИ РАБОТА С ПРАХОСМУКАЧКА

- За предотвратяване на инциденти, като пожари, токови удари и наранявания, спазвайте посочените по-долу „Предпазни мерки“.
- Преди употреба прочетете всички „Предпазни мерки“ и използвайте уреда съгласно инструкциите.
- Ръководството за експлоатация трябва да се съхранява на удобно за оператора място.

ПРЕДУПРЕЖДЕНИЕ

1. Поддържайте работното място чисто. Отпадъците на работното място могат да станат причина за инциденти.
2. Също така следете ситуацията около работното ви място. Работното място трябва да е добре осветено. Не използвайте уреда при наличие на запалими течности или газове.
3. Използвайте електрорезхранване с напрежение и честота, упоменати на заводската табела върху уреда. Друго напрежение или честота ще предизвикат пожар, токлов удар или неизправности.
4. Не допускайте деца в близост до уреда. Не допускайте други хора, освен оператора, да пипат прахосмукачката или кабела. Не допускайте други хора, освен оператора, на работното място.
5. Използвайте подходяща за работата прахосмукачка. Използвайте уреда само за посочените цели.
6. Бъдете внимателни с кабела. Не носете прахосмукачката за кабела и не изваждайте щепсела от контакта, дърпайки кабела. Пазете кабела от източници на топлина, смазочни материали и остри предмети. Също така не слагайте тежки предмети върху него и не го притискайте.
7. Прахосмукачката изисква добра поддръжка. При смяна на аксесоарите спазвайте инструкциите в ръководството за експлоатация. Периодично проверявайте кабела. При повреда се обърнете към местния търговски или оторизиран сервизен представител. Ако използвате удължителен кабел, проверявайте го периодично и го подменяйте в случай на повреда.
8. В следните случаи изключете прахосмукачката и главното захранване:
Прахосмукачката не се използва или е предоставена за поправка.
Заменени са аксесоари, например маркуч и филтър. Възможна е опасност.
9. Избягвайте внезапно стартиране на уреда. Не дръжте пръста си на пусковия ключ, когато носите уреда, докато той е свързан към захранването. Уверете се, че пусковият ключ е изключен, преди да включите щепсела в контакта.
10. Работете много внимателно. Когато използвате прахосмукачката, внимавайте за начина на работа, обкръжаващата ви среда и т.н. и работете внимателно. Когато работите на разстояние от прахосмукачката, следете общото ѝ състояние (нетипичен звук, изпускане на прах, дим и т.н.). Действайте разумно. Не използвайте уреда, когато сте уморени.
11. Проверявайте за повредени части.
 - Преди употреба проверете за повреди по предпазния капак или други части и се уверете, че уредът работи нормално и изпълнява определените функции.
 - Проверете за проблеми всичко, което може да се отрази на работата на уреда, проверете позицията и закрепването на подвижните части, проверете за повредени части, както и състоянието на приставките.

- Смяната и ремонтът на повреден предпазен капак и други части трябва да се извършват съгласно инструкциите. Ако в ръководството липсват такива инструкции, моля, обърнете се към местния търговски или оторизиран сервизен представител.
 - При повреда на пусковия ключ се обърнете към местния търговски или оторизиран сервизен представител. Не използвайте прахосмукачката, ако пусковият ключ не работи.
12. Свържете се със специализирания магазин, за да ремонтирате прахосмукачката.
 - Тази прахосмукачка отговаря на съответните стандарти за безопасност и не трябва да се модифицира.
 - За ремонтни работи се обърнете към местния търговски или оторизиран сервизен представител. Ако ремонтният уред сами, са възможни инциденти или наранявания.
 13. Този уред може да се използва от деца на възраст над 8 години и лица с намалени физически, сетивни и умствени възможности или без опит и знания, ако са под наблюдение или са инструктирани за безопасна работа с уреда и са наясно с възможните опасности. Не позволявайте на деца да си играят с устройството. Почистването и поддръжката не трябва да се извършват от деца без надзор.

ПРЕДПАЗНИ МЕРКИ ПРИ УПОТРЕБА НА ПРАХОСМУКАЧКА С ЕЛЕКТРОИНСТРУМЕНТИ

По-горе бяха описани общите предпазни мерки при работа с прахосмукачки. При употреба на прахосмукачки с електрически инструменти спазвайте следните допълнителни предпазни мерки:

ПРЕДУПРЕЖДЕНИЕ

1. Консумацията на електроенергия от свързан електроинструмент е 2400 W по време на работа. Ако в контакта се включи електроинструмент с по-висока консумация на ток, свърхтопът ще предизвика повреда в електрическата верига или щепсела и наранявания.
2. Използвайте изолиран единичен контакт с номинален ампераж 16 А или повече. Ако се използва заедно с други инструменти, може да се стигне до пожар поради прегряване.
3. Не всмуквайте с уреда следните неща:
 - Искри, получени при шлифоване или рязане на метал.
 - Предмети с висока температура (напр. запалена цигара).
 - Леснозапалими вещества (газолин, разредители, бензин, керосин, бои и др.), взривни вещества (нитроглицерин и др.), запалими вещества (алуминий, цинк, магнезий, титан, червен и жълт фосфор, целулоид и др.).
 - Остри предмети (напр. пирони и бръснарски ножчета).
 - Стърготини, метал, камъни, тел и др.
 - Втъвърдяващи се материали (напр. циментов прах и тонер) и проводим фин прах (напр. метален и въглищен прах).
 - Пенливи течности (напр. масло, вряща вода, химикали и почистващи препарати). Течности като вода и масло могат да предизвикат пожари или наранявания.
4. Преди работа поставете правилно филтъра. Не ползвайте уреда без филтър, с неправилно поставен или счъсан филтър. Това може да доведе до авария (напр. изгаряне на двигателя).
5. Пазете уреда, щепсела и контакта за електроинструменти от вода и масло. Уредът не е водоустойчив и може да се получи токлов удар или авария.

6. Смукаателният и изпускателният отвор и отворът за въздуха не бива да са запушени. Температурата на двигателя може да се повиши много, предизвиквайки проблеми като деформация на части или изгаряне на двигателя.
7. Не работете с уреда, когато е активиран поплавъкът или когато маркучът или смукаателният отвор и др. са задръстени. Температурата на двигателя може да се повиши много, предизвиквайки проблеми като деформация на части или изгаряне на двигателя.
8. Не преобръщайте уреда и не го използвайте полегнал на една страна. Това може да предизвика токов удар или авария.
9. Движете уреда спокойно, за да предотвратите деформация или счупване поради преобръщане. Счупването, напукването или деформацията могат да причинят наранявания.
10. Ако случайно изпуснете или ударите уреда, проверете за счупване, напукване или деформации. Счупването, напукването или деформацията могат да причинят наранявания.
11. Когато уредът не работи добре или издава необичаен шум, незабавно го изключете и потърсете за ремонт местния търговски или оторизиран сервизен представител. Ако продължите да използвате уреда в това състояние, може да се стигне до злополука.
12. Когато използвате удължаващ кабел, използвайте трижилен кабел със заземителен проводник. Двужилният кабел без заземителен проводник може да предизвика токов удар.
13. Този уред се използва само на закрито. Никога не го използвайте навън. Влошаването на изолацията може да причини токов удар или пожар.

СПЕЦИФИКАЦИИ

Елемент \ Модел	RP150YB	RP250YE	RP350YE
Изполвано електрозахранване	Еднофазен AC 50/60 Hz за битови нужди, напрежение 230 V / 240 V		
Двигател	Еднофазен серийен колекторен двигател		
Приложение	Влажно и сухо почистване		
Консумирана мощност	1140 W		
Контакт за електроинструменти*1	2400 W / 1700 W / 1200 W		
Макс. въздушен поток	3,5 м ³ /мин.		
Макс. вакуум	22 kPa		
Детайли - сухо почистване	15 L	25 L	35 L
Детайли - мокро почистване	12 L	22 L	30 L
Размери (Ш x Д x В)	334 мм x 366 мм x 400 мм	390 мм x 469 мм x 550 мм	390 мм x 469 мм x 665 мм
Тегло*2	7,8 кг	9,4 кг	9,7 кг
Кабел	8 м		

*1 Задължително проверете заводската табела и режимния превключвател на продукта, защото подлежи на промени според района.

*2 Без кабели и принадлежностите.

СТАНДАРТНИ АКСЕСОАРИ

- (1) Маркуч (в.д. 38 мм, дължина 3 м) 1
- (2) Тръба 2
- (3) Съединителна ръкохватка 1
- (4) Основен накрайник 1
- (5) Тесен накрайник 1
- (6) Накрайник за мокро почистване 1
- (7) Накрайник кръгла четка 1
- (8) Съединителен елемент (D) 1
- (9) Адаптер 1

Стандартните аксесоари подлежат на промяна без предизвестие.

ДОПЪЛНИТЕЛНИ АКСЕСОАРИ (продават се отделно)

- Хартиен филтър
- Патронен филтър

Допълнителните аксесоари подлежат на промяна без предизвестие.

ПРИЛОЖЕНИЯ

- Общо почистване на работното място и други места.
- Събиране на фин прах при шлифване, рязане и пробиване на бетон или дърво с електроинструменти.
- Всмукване на разлети по пода течности (напр. вода).

РАЗОПАКОВАНЕ

- Внимателно разпаковайте електрическия инструмент.
- Извадете аксесоарите от контейнера преди работа.

ПРЕДИ ЗАПОЧВАНЕ НА РАБОТА

ПРЕДУПРЕЖДЕНИЕ

Преди употреба проверете следното. Преди да включите щепсела в контакта, изпълнете точки от 1 до 3.

1. **Проверете използвания електроизточник.** Уредът трябва да се използва при напрежението, отбелязано на заводската табела. Ако напрежението е по-голямо, въртенето на двигателя ще е неестествено бързо и уредът ще се повреди. Освен това не използвайте уреда с трансформатори (захранване с прав ток), с генератори и с усилватели, тъй като не само уредът ще се повреди, но може да стане и злополука.

2. **Уверете се, че пусковият ключ е в позиция OFF.** Ако включите щепсела в контакта, без да знаете, че пусковият ключ е включен, уредът ще стартира внезапно, предизвиквайки неочаквани проблеми. Пусковият ключ се включва с натискане на позиция „ON“ и се изключва с връщането му на позиция „OFF“. Уверете се, че ключът е на позиция „OFF“.

(Фиг. 8)

3. Проверете филтъра

Вижте „2. Поставяне на филтъра“ - филтърът трябва да бъде поставен правилно.

4. Проверяване на електрическия контакт

Ако контактът се клати при вкарване на щепсела или щепселът излиза лесно, контактът трябва да се поправи. Консултирайте се с най-близкия електромагазин. Ако продължите да използвате такъв контакт, той ще прегрее и ще предизвика инцидент.

5. Удължаващ кабел

ПРЕДУПРЕЖДЕНИЕ

Използвайте здрав удължаващ кабел. Ако захраването е на разстояние, използвайте оптимално къс удължаващ кабел, чието сечение е достатъчно за протичане на тока.

НАЧИН НА УПОТРЕБА

ВНИМАНИЕ

Не стъпвайте и не сядайте върху прахосмучкачката. В противен случай уредът внезапно ще започне да се движи и е възможно да пострадате.

ЗАБЕЛЕЖКА

Бъдете внимателни с маркуча. Не прегъвайте маркуча със сила, не стъпвайте върху него и не го дърпайте, за да преместите прахосмучкачката. Освен това не прибирайте маркуча в сгънат вид. В противен случай е възможно той да се деформира.

1. Свързване на маркуча

Маркучът се вкарва със захранване в смукателния отвор на контейнера. За да извадите маркуча, едновременно натиснете копчето на смукателния отвор и го издърпайте. (Фиг. 3)

2. Поставяне на филтъра (Фиг. 4)

ПРЕДУПРЕЖДЕНИЕ

- Задължително поставете филтъра (латнен или прахов филтър). В противен случай двигателят ще се повреди.
- Когато събирате фин прах (от облицовка или камък), използвайте допълнителния хартиен филтър.
- Тъй като филтърът е за сухо и мокро всмукване, не го сваляйте, когато всмуквате течности (напр. вода).

ЗАБЕЛЕЖКА

Ако филтърът е мокър, го оставете да изсъхне на слънце. Използването на мокър филтър ще намали осезаемо силата на всмукване.

- (1) Уверете се, че филтърният пакет е поставен на отвора на контейнера.
- (2) Проверете дали филтърната касета е на дъното на филтъра.
3. **Поставяне на главни накрайници, тръби и др. Когато се използва за почистване (Фиг. 5)**
Съединете маркуча (в.д. 38 мм, дължина 3 м), съединителната ръкохватка, тръбите и основния накрайник в този ред. Свързването става с натискане по посока на стрелката. Можете да поставите и тесния накрайник в зависимост от нуждите ви.
4. **Свързване на електрически инструменти (Фиг. 6)**
Съединете маркуча (в.д. 38 мм, дължина 3 м) и адаптера или съединителния елемент (D) (стандартен аксесоар) в този ред. Свързването става с натискане по посока на стрелката.

5. Как се използва контактът за електроинструменти

ПРЕДУПРЕЖДЕНИЕ

- В контакта за електроинструменти има напрежение независимо от позицията на пусковия ключ или на режимния превключвател на уреда. Преди да включите щепсела на електроинструмент в контакта за електроинструменти, проверете дали спусъкът на електроинструмента е изключен. Ако включите щепсела в контакта, без да знаете, че пусковият ключ е включен, уредът ще стартира внезапно, предизвиквайки неочаквани проблеми.

- В контакта не трябва да се включват електроинструменти, чиято консумация на ток е по-голяма от посочената. В противен случай свръхтокът ще причини авария в електрическата верига или щепсела, както и наранявания. Електроинструментите с по-голяма консумация на ток от посочената следва да се включат към розетка, различна от онази, в която е включен щепселът на този уред. Допустимата консумация на ток от инструмента е 2400 W.

ЗАБЕЛЕЖКА

Ако в контакта за електроинструменти бъде включен продукт, съдържащ трансформатор, уредът ще блокира за около 5 секунди, но това не е признак за повреда.

(1) Проверете консумацията на ток на електроинструмента, който смятате да свърнете

Уредът може да се свърже с електрически инструмент, чиято консумация на ток е 2400 W. Проверете консумацията на ток на електроинструмента, който смятате да свържете. Електроинструментите с по-голяма консумация на ток от посочената следва да се включат към розетка, различна от онази, в която е включен щепселът на този уред. В този случай уредът не може да се включва или изключва със спусъка на електроинструмента.

(2) Включване на щепсела на електроинструмента (Фиг. 7)

Вдигнете капачката и вкарайте щепсела на електроинструмента в контакта.

6. Оперирание с режимния превключвател и пусковия ключ (Фиг. 8)

(1) Режимен превключвател

При натискане на „А“ (автом.) уредът ще може да се включва и изключва със спусъка на свързания електроинструмент. Натиснете „М“ (ръчно), за да пускате и спирате уреда от собствения му пусков ключ.

(2) Пусков ключ

Уредът се включва при натискане на позиция „ON“. При връщане на ключа на позиция „OFF“ уредът спира. Когато режимният превключвател е на позиция „М“ (ръчно), пускането и спирането на уреда ще става от пусковия ключ.

(3) Начин на действие на ключовете

- (a) Когато използвате уреда със свързан електроинструмент
 - ① Сложете пусковия ключ на позиция „ON“.
 - ② Сложете режимния превключвател на позиция „А“ (автом.).
- ③ Уредът ще се включва и изключва със спусъка на свързания електроинструмент. Освен това, за да смуче останалия в маркуча прах, уредът ще продължи да работи няколко секунди след изключване на спусъка на електроинструмента и след това ще спре.
- (b) Когато използвате уреда за почистване
 - ① Сложете режимния превключвател на позиция „М“ (ръчно).

- ② Сложете пусковия ключ на позиция „ON“, за да включите уреда. За да го изключите, върнете ключа на позиция „OFF“.

7. Почистване на филтъра ПРЕДУПРЕЖДЕНИЕ

Задължително изключете пусковия ключ и щепсела от контакта.

ВНИМАНИЕ

Ако контейнерът е пълен с прах, смукателната сила намалява. Изпразнете контейнера възможно най-скоро, след като се е напълнил наполовина. Когато смукателната мощност намалее по време на работа, отстранете прахта по следния начин:

- (1) Махнете скобата и свалете горната част. Следвайте указанията в „8. Изхвърляне на прахта“.
- (2) Махнете поленпалатата прах, почуквайки няколко пъти вътрешната страна на монтирания в контейнера филтър. Смукателната мощност ще се възстанови.
- (3) Монтирайте обратно горната част и скобата. За начина на монтиране вижте „8. Изхвърляне на прахта“.

ЗАБЕЛЕЖКА

Тъй като филтърният очистител се задейства, когато смукателната мощност спадне в известна степен, той действа и в следните случаи:

- Когато смукателният отвор в началото на маркуча е затворен.
- Когато маркучът е запушен с чуждо тяло.
- (1) Ако смукателната мощност на уреда спадне по време на работа, филтърният очистител се включва автоматично и смукателната мощност се възстановява, както следва:
 - (a) Когато използвате уреда за почистване
След спиране на двигателя с поставяне на режимния превключвател на „А“ (автом.) филтърният очистител работи няколко секунди.
 - (b) Когато използвате уреда със свързан електроинструмент
Изключете пусъка на електроинструмента и пуснете уреда на пълни обороти за няколко секунди. След като двигателят спре, филтърният очистител ще работи няколко секунди. В зависимост от свързания електроинструмент и дебелината на адаптера за приставки в началото на маркуча, филтърният очистител може да се активира при всяко изключване на пусъка на електроинструмента. Това не е дефект.
- (2) Ако след неколнократно задействане на филтърния очистител смукателната мощност не се възстанови, това означава, че контейнерът е пълен с прах. Изхвърлете прахта от контейнера.

8. Изхвърляне на прахта

ПРЕДУПРЕЖДЕНИЕ

Задължително изключете пусковия ключ и щепсела от контакта.

ВНИМАНИЕ

- Не удряйте контейнера, филтъра и горната част. В противен случай те ще се деформират или повредят.
- Макар да зависи от количеството всмукани прах и течности, изпразвайте контейнера поне веднъж дневно и поддържайте уреда, филтъра и т.н. чисти. В противен случай има опасност от спадане на смукателната мощност, повреда на двигателя, лоша миризма или ръждясване.
- При изпразването не дръжте контейнера за скобите. В противен случай скобите може да се повредят.

ЗАБЕЛЕЖКА

Не накланяйте контейнера, когато в него или в основата има аксесоари (тръба, основен накрайник и др.). В противен случай тези части може да се повредят.

ПРЕДУПРЕЖДЕНИЕ

Ако положите уреда на една страна, когато в контейнера има течност, тя ще влезе в двигателя или ключовете, предизвиквайки токов удар или повреда на двигателя.

- (1) Махнете скобите (2 броя) и повдигнете ръкохватката в горната част на уреда. (Фиг. 9)
- (2) Няколко пъти потупайте леко вътрешната страна на филтъра, за да отстраните поленпалатата прах.
- (3) Наклонете контейнера и изсипете прахта. (Фиг. 10, 11)
- (4) Поставете обратно филтъра, филтърната касета, горната част на уреда и скобата.

9. Транспортиране и съхранение

(1) Как се използва ръкохватката

Когато носите или движите уреда, дръжте ръкохватката в горната част на уреда, както е показано на Фиг. 12. Когато не използвате ръкохватката, пхнете я в горната част на уреда.

(2) Фиксиране и освобождаване на монотипа

Колелото се фиксира чрез натискане на спирачното лостче на монотипа. За да освободите фиксираното колело, вдигнете лостчето. (Фиг. 13) Фиксирайте монотипа, когато транспортирате уреда в превозно средство. Когато обаче движите уреда, проверете дали монотипът е освободен, защото иначе ще се повреди.

(3) Съхранение на уреда

Когато спрете с почистването, закачете тръбата на държача. Сега можете да приберете уреда. Може също така да навиете и закачите кабела. (Фиг. 14)

10. Поставяне на хартиен филтър (допълнителен аксесоар)

ПРЕДУПРЕЖДЕНИЕ

- Изключете уреда и извадете щепсела от контакта.
 - Използвайте хартиения филтър в комбинация със стандартния платнен филтър.
- Ако хартиеният филтър се скъса, в двигателя може да влезе прах и да предизвика неестествен шум или пожар поради прегряване.

ВНИМАНИЕ

Когато използвате хартиен филтър, не всмуквайте течности като вода или мекър прах, тъй като филтърът може да се скъса.

- (1) Отворете хартиения филтър хоризонтално, така че смукателният му отвор в хартиения филтър да бъде над горната част на контейнера. (Фиг. 15)
- (2) Преди да поставите филтъра в уреда, сгънете двете крила на картоната приблизително на 90° по посока на стрелката. (Фиг. 16)
- (3) Смукателният отвор в хартиения филтър трябва да съвпадне със смукателния отвор на уреда. Поставете филтъра по посока на стрелката както е показано на илюстрацията, така че картонът на хартиения филтър да застане зад ограничителя на смукателния отвор. (Фиг. 17)

ПОПЛАВКОВ МЕХАНИЗЪМ

Този уред е снабден с поплашков механизъм, позволяващ на водата да влезе в двигателя, в случай че е всмукано по-голямо от предвиденото количество. Ако механизъмът действа без мокро всмукване, незабавно изключете пусковия ключ и изсипете водата от контейнера.

ПРЕДУПРЕЖДЕНИЕ

- Когато поплавъкът се задейства, спрете работа. В противен случай температурата на двигателя може да се повиши много, предизвиквайки проблеми като деформация на части или изгаряне на двигателя.

Български

- Не всмуквайте пенливи течности (напр. почистващи препарати или пяна). Преди да се задейства поплавъкът, от изхода за въздух може да излезе пяна. Ако продължите да използвате уреда в това състояние, ще се стигне до токов удар или повреда.

ГАРАНЦИЯ

Предоставяме гаранция за Електрически Инструменти Hitachi съгласно специфичните местени законодателства на съответните държави. Настоящата гаранция не покрива дефекти или повреди, дължащи се на неправилна употреба или естествено износване. В случай на рекламация, моля, изпратете Електрическият Инструмент, в неразглобен вид, с ГАРАНЦИОННАТА КАРТА, продоволствена в края на инструкциите, на оторизиран сервизен център на Hitachi.

ПОДДРЪЖКА И ПРОВЕРКА

ПРЕДУПРЕЖДЕНИЕ

- При проверка и поддръжка изключете пусковия ключ и извадете щепсела от контакта.
- Не работете с мокри ръце. Това може да предизвика токов удар или наранявания.

1. Поддръжка на филтъра ЗАБЕЛЕЖКА

- Тъй като филтърът е консуматив, препоръчваме да се запасите с резервни филтри.
- Платненият филтър, дори да е много замърсен, просто трябва да се изтупа. Силното четкане ще съкрати живота му.
- Не тръскайте силно филтъра. Насмолената част може да се счупи.

Запушеният филтър намалява значително смукателната мощност. Редовно изтупвайте вътрешната страна на филтъра, за да падне прахта.

2. Проверка на монтажните винтове

Редовно инспектирайте всички фиксиращи винтове и се уверете, че са добре затегнати. Ако установите разхлабен винт, незабавно го затегнете. В противен случай се създава сериозна опасност.

3. Поддръжка на мотора

Намотките на двигателя са „сърцето“ на уреда. Упражнявайте особено внимание към намотките, тъй като могат да се повредят от попадане на влага и/или масло по тях.

4. Проверка за прах

Прахта може да бъде отстранена с мека кърпа или кърпа, навлажнена в сапунена вода. Не използвайте белина, хлор, бензин или разреждители, защото те може да повредят пластмасата.

5. Обслужване и ремонт

Всички качествени електроинструменти в един момент имат нужда от обслужване и подмяна на части поради естествено износване. За да сте сигурни, че се използват само допустими резервни части, обслужването и ремонтът трябва да се извършват САМО ОТ ОТОРИЗИРАН СЕРВИЗЕН ЦЕНТЪР НА HITACHI.

Ако захранващият кабел е повреден, той трябва да бъде сменен от производителя, от негов сервизен представител или от лице с подобна квалификация, за да се избегнат рискове.

ЗАБЕЛЕЖКА

HITACHI провежда непрекъсната програма за проучвания и развитие, затова посочените тук спецификации подлежат на промяна без предизвестие.

ИЗБОР НА АКСЕСОАРИ

Аксесоарите на тази машина са посочени на страница 146.

ВНИМАНИЕ

По време на работа и поддръжка на електрически уреди трябва да се спазват разпоредбите и стандартите за безопасност за всяка страна.

BEZBEDNOSNE PREDOSTROŽNOSTI ZA VADIOCA PRAŠINE

- Da biste sprečili nesreće, kao što su požari, električni udari i povrede, obavezno sledite „Bezbednosne predostrožnosti“ navedene ispod.
- Pre upotrebe, pročitajte sve „Bezbednosne predostrožnosti“ i pravilno koristite uređaj u skladu sa instrukcijama.
- Postarajte se da čuvate ovo uputstvo o instrukcijama na mestu gde može da ga pogleda korisnik u bilo koje vreme.

UPOZORENJE

1. Održavajte radni prostor čistim. Prepuno mesto ili radna klupa mogu da izazovu nesreće.
2. Takođe obratite pažnju na situaciju oko radnog mesta. Neka radno mesto bude dovoljno svetlo. Ne koristite uređaj na mestima gde postoji zapaljiva tečnost ili gas.
3. Koristite dovod napajanja sa naponom i frekvencijom prikazanim na natpisnoj pločici. Korišćenje dovoda napajanja sa drugim naponom ili frekvencijom će izazvati požare, električni udar ili kvarove.
4. Neka deca ne budu u blizini. Ne dajte drugim osobama koje nisu operater da pritisnu vadioca prašine ili kabl. Neka osobe koje nisu operater budu podalje od radnog mesta.
5. Koristite vadioca prašine koja odgovara radu. Koristite uređaj samo zarad određenih namena.
6. Nemojte da grubo koristite kabl. Ne nosite vadioca prašine držeći kabl rukom niti vadite kabl iz utičnice napajanja tako što ćete ga vući. Kabl držite podalje od toplote, ulja ili ugaonih mesta. Pored toga, ne stavljajte tešku stvar na njega niti ga priključite.
7. Vadijac prašine treba da se pažljivo održava. Zamena podataka treba da sledi uputstvo sa instrukcijama. S vremena na vreme proverite kabl. Kada je oštećen, molimo vas da zatražite opravku od vašeg lokalnog prodavca ili ovlašćenog servisnog agenta. Ako se koristi produžni kabl, periodično ga proverite, a kada je oštećen, zamenite ga.
8. U sledećim slučajevima, isključite vadioca prašine i ISKLJUČITE dovod glavnog napajanja: Vadijac prašine se ne koristi ili je poslat na opravku. Dodaci, kao što su crevo i filter, su zamenjeni. Očekuje se opasnost.
9. Izbegnite iznenadno pokretanje. Ne nosite uređaj koji je povezan sa dovodom napajanja tako što je vaš prst na prekidaču. Proverite da li je prekidač isključen pre nego što stavite utikač u utičnicu napajanja.
10. Radite posao sa dovoljno brige. Kada koristite vadioca prašine, obratite pažnju na metod rukovanja, kako se posao obavlja, situaciju u blizini, itd. i izvršite rukovanje na pažljivi način. Kada izvršavate rad sa udaljenosti od vadioca prašine, vodite računa na stanje rukovanje vadioca prašine. (abnormalni zvuk, prašina se oduva, pojavljuje se dim, itd.) Primenite zdrav razum. Ne koristite uređaj kada ste umorni.
11. Proverite da li ima oštećenog dela.
 - Pre upotrebe, proverite da li ima bilo kakve štete na zaštitnom poklopcu ili drugim delovima i potvrdite da li uređaj radi normalno i izvršava određene funkcije.
 - Proverite da li ima nekih abnormalija na svim mestima koje mogu da utiču na rukovanje, poziciono prilagođavanje i stanje klešta pokretnih delova, oštećenih delova ili stanja kačenja.
 - Zamena i opravka oštećenog zaštitnog pokloca i drugih delova treba da bude u skladu sa zahtevima instrukcija u vezi rukovanja. Ako ne postoje takve instrukcije u uputstvu, molimo da zatražite opravku od vašeg lokalnog prodavca ili ovlašćenog servisnog agenta.
 - Ako prekidač ne radi, molimo da zatražite opravku od vašeg lokalnog prodavca ili ovlašćenog servisnog agenta. Izbegavajte korišćenje vadioca prašine koji ne može da se pokrene ili zaustavi od strane prekidača.

12. Kontaktirajte specijalizovanu prodavnicu zarad opravke vadioca prašine.
 - S obzirom da vadijac prašine poštuje određene standarde bezbednosti, nemojte ga menjati.
 - Obavezno zatražite opravku od vašeg lokalnog prodavca ili ovlašćenog servisnog agenta. Samostalno opravlanje može da izazove nesreće ili povrede.
13. Ovaj uređaj mogu da koriste deca od 8 godina starosti naviše i osobe sa smanjenim fizičkim, čulnim ili mentalnim sposobnostima, ili osobe koje nemaju iskustva i znanja ako su pod nadzorom ili ako su od osobe zadužene za njihovu bezbednost dobile uputstva o korišćenju uređaja na siguran način i razumeju opasnosti koje su uključene. Deca se neće igrati sa uređajem. Čišćenje i korisničko održavanje se neće vršiti od strane decy bez nadzora.

PREDOSTROŽNOSTI ZA UPOTREBU VADIOCA PRAŠINE ZA ELEKTRIČNE ALATE

Predostrožnosti koje su uobičajene za vadioca prašine su opisane. Za vadioca prašine za električne alate, sledite dalje predostrožnosti opisane ispod:

UPOZORENJE

1. Potrošnja napajanja električnog alata koji može da se poveže na blokirajući izlaz je 2400 W u toku rukovanja, pojedinačno. Ako je električni alat sa potrošnjom napajanja koje prelazi gore pomenuto u vezi sa blokiranim izlazom, korišćenje previše struje će izazvati grešku u blokiranom kolu ili utikaču ili povredu.
2. Koristite napajanje utičnice sa svojim rejtingom od 16 A ili više i u izolaciji. Ako se koristi zajedno sa drugim instrumentima, može da se izazove požar usled abnormalnog nagomilavanja toplote.
3. Sprečite da aparat usisa sledeće:
 - Generisanu varnicu u toku brušenja ili sečenja metala.
 - Stvari sa visokom temperaturom, kao što su upaljene cigarete.
 - Zapaljive supstance (gas, razređivač, benzin, kerozin, boja, itd.), eksplozivne supstance (nitro glicerol, itd.), zapaljive supstance (aluminijum, cink, magnezijum, titanijum, crveni fosfor, žuti fosfor, celuloz, itd.)
 - Oštre stvari, kao što su nokti i brijač.
 - Strugotine drveta, metal, kamen, niska, itd.
 - Materijali za očvršćavanje, kao što su prašak za cement i toner i provodljive fine prašine, kao što su metalni prašak i grafitni prašak.
- Penušava tečnost, kao što su ulje, ključala voda, hemijska tečnost i deterdžent. Tečnosti, kao što su voda i ulje. Može da izazove požare ili povrede.
4. Pravilno podesite filter pre korišćenja. Ne koristite uređaj bez filtera ili kada je podešen u pogrešnu poziciju, niti koristite pokidan filter. Može da izazove greške, kao što su pregorevanje motora.
5. Ne stavljajte vodu ili ulje na uređaj ili utičnicu ili blokirajući izlaz. Pošto ovaj uređaj nije vodootporan, električni udar ili greške mogu da se izazovu.
6. Ne koristite ovaj uređaj sa njegovim otvorom za usisavanje, ulazom vazduha ili začepljenim otvorom za izdov. Temperatura motora može abnormalno da poraste, izazivajući probleme kao što je deformacija delova ili sagorevanje motora.
7. Ne rukujte uređajem kada njegov plovak radi ili kada je njegovo crevo ili ulaz za usisavanje, itd. zapušeno stranom materijom. Temperatura motora može abnormalno da poraste, izazivajući probleme kao što je deformacija delova ili sagorevanje motora.
8. Ne naginjite uređaj niti ga koristite sa strane. Može da izazove električni udar ili greške.
9. Da biste sprečili deformaciju ili lomljene uređaja usled naginjanja itd., uređaj treba mirno pomerati. Lom, napuklina ili deformacija mogu da izazovu povrede.

Srpski

10. Kada ispustite ili udarite uređaj slučajno, proverite da li ima loma, napukline ili deformacije na uređaju. Lom, napuklina ili deformacija mogu da izazovu povrede.
11. Kada je uređaj van stanja ili pušta abnormalni zvuk u toku rukovanja, odmah isključite prekidač i zatražite opravku od vašeg lokalnog prodavca ili ovlašćenog servisnog agenta. Ako nastavite da koristite uređaj takav kakav je, može da dođe do povreda.
12. Kada koristite produžni kabl, koristite tripleks cabtyre kabl opremljen sa zemljanom žicom. Dupleks kabl bez zemljane žice može da izazove električni šok.
13. Ovaj uređaj se samo koristi unutra. Nikada ga ne koristite napolju. Pogoršanje izolacije može da dovede do električnog udara ili električnog požara.

SPECIFIKACIJE

Stavka	Model	RP150YB	RP250YE	RP350YE
Korišćen dovod napajanja		Jedna faza AC 50/60 Hz zajednička upotreba, napon 230 V / 240 V		
Motor		Jedna faza serije motora komutatora		
Primena		Mokar i suv tip		
Ulazna snaga		1140 W		
Blokiranje električnog izlaza*1		2400 W / 1700 W / 1200 W		
Maks. ulaz vazduha		3,5 m ³ /min		
Maks. vakuum		22 kPa		
Detalji-suvo		15 L	25 L	35 L
Detalji-mokro		12 L	22 L	30 L
Dimenzije (Š × D × V)		334 mm × 366 mm × 400 mm	390 mm × 469 mm × 550 mm	390 mm × 469 mm × 665 mm
Težina*2		7,8 kg	9,4 kg	9,7 kg
Kabl		8 m		

*1 Proverite šta piše na natpisnoj pločici i prekidaču režima izbora na proizvodu jer se ovo menja u zavisnosti od područja.

*2 Ne uključujući kabl i dodatke.

STANDARDNI PRIBOR

- (1) Crevo (id 38 mm × 3 m dugo).....1
- (2) Cev.....2
- (3) Spojna ručka.....1
- (4) Glavni rasprskivač.....1
- (5) Rasprskivač pukotine.....1
- (6) Mokar rasprskivač.....1
- (7) Okrugao rasprskivač sa četkom.....1
- (8) Spojnica (D).....1
- (9) Adapter.....1

Standardni pribor je podložan izmenama bez prethodnog obaveštenja.

OPCIONI DODACI (prodaju se zasebno)

- Papirni filter
- Kartridž filter

Opcioni dodaci su podložni izmenama bez prethodnog obaveštenja.

PRIMENE

- Opšte čišćenje u radnim mestima i drugim.
- Prikupljanje finih prašina stečenih u toku mlevenja, sečenja ili bušenja betona ili drveta koristeći alate za napajanje.
- Usisavanje tečnosti kao što je prosuta voda na podu.

RASPAKIVANJE

- Pažljivo raspakujte alat za napajanje.
- Izvadite dodatke u rezervoaru per rada.

PRE UPOTREBE

UPOZORENJE

Pre upotrebe, proverite sledeće. 1 do 3 treba da se provere pre nego što stavite utikač u utičnicu napajanja.

1. Uverite se u korišćen dovod napajanja.

Pastarajte se da koristite uređaj sa naponom koji je naveden na natpisnoj ploči. Ako se koristi sa naponom koji prelazi indikaciju, rotacija motora može da bude abnormalno brza, šteteći uređaj. Šta više, ne koristite uređaj sa transformerima, kao što su DC dovod napajanja, generator motora i buster jer ne samo da će uređaj biti oštećen, već može doći do nesreća.

2. Proverite da li je vakuum prekidač ISKLJUČEN.

Ako je, bez da znate da je vakuum prekidač UKLJUČEN, utikač stavljen u utičnicu napajanja, uređaj će se naglo pokrenuti, izazivajući neočekivane nesreće. Prekidač za vakuum će biti uključen pritiskajući „UKLJUČENO” i isključen vraćajući ga na „ISKLJUČENO”. Postarajte se da proverite da li je vakuum prekidač ISKLJUČEN. (SI. 8)

3. Proverite filter

Važi za „2. Pričvršćavanje filtera” filter treba da bude pravilno nakačen.

4. Provera utičnice napajanja

Ako je, kada je utičnik ubačen, napajanje utičnice nestabilno ili utičnik spada, neophodna je opravka. Konsultujte električnu radnju koja vam je u blizini. Ako se takvo napajanje utičnice koristi, ono će se pregrejeti i izazvaće nesreće.

5. Produžni kabl

UPOZORENJE

Koristite neoštećen produžni kabl. Ako je dovod napajanja udaljen, koristite produžni kabl koji je dovoljno debeo da prođe električno kolo i koji je što kraći.

KAKO KORISTITI

OPREZ

Ne koristite vrh kao hoklicu niti sedite na njemu. U tom slučaju uređaj počinje da se pomera odjednom, izazivajući povredu.

NAPOMENA

Pažljivo rukujte crevom. Ne savijajte crevo naglo, ne gazite ga, ne vucite ga da biste pomerili vadioca prašine. Pored toga, ne odlažite crevo ako je savijeno. U tom slučaju problemi kao što su deformacija mogu da se izazovu.

1. Povezivanje creva

Pritisnite prikazano crevo u otvor za usisavanje rezervoara dok ne legne na mesto i spojite ga. Kada uklanjate crevo, izvucite crevo dok pritisnete dugme otvora usisavanja. (SI. 3).

2. Pričvršćavanje filtera (SI. 4)

UPOZORENJE

- Postarajte se da pričvrstite filter. (filter materijala ili filter za prašine) U suprotnom će motor biti oštećen.
- Kada prikupljate fine prašine, kao što su bočni prah i prah od kamena, koristite opciono filter papir.
- Pošto je filter za suvo i mokro usisavanje, ne uklanjajte ga kada usisavate tečnosti, kao što je voda.

NAPOMENA

Ako je filter mokr, ostavite ga da se osuši van direktne sunčeve svetlosti. Korišćenje filtera kada je mokr će znatno smanjiti snagu usisavanja.

- (1) Proverite da li je filter pakovanje stavljeno na ulaz rezervoara.

- (2) Proverite da li je filter kaveza na dnu filtera.

3. Prikazite glavne rasprskivače, cevi, itd.

Kada se koristi kao čistač (SI. 5)

Spojite redosledom creva (id 38 mm × 3 m dugo), spojna ručka, cevi i glavna prskalica. Povezivanje je izvršeno pritisajući u smeru strelice. Ulaz usisavanja za pukotine takođe može da se prikači u zavisnosti od aplikacije.

4. Povežite električni alat (SI. 6)

Povežite redosledom creva (id 38 mm × 3 m dugo) i adaptera ili spojnice (D) (standardni dodatak). Povezivanje je izvršeno pritisajući u smeru strelice.

5. Kako koristiti blokirajući električni izlaz

UPOZORENJE

- Napon je primenjen na blokirajući električni izlaz bez obzira na položaj vakuumnog prekidača ili izbora režima prekidača u ovom uređaju. Kada stavite utičnik u električni alat u blokirajući električni izlaz, proverite da li je prekidač električnog alata ISKLJUČEN. Ako je, bez da znate da je vakuum prekidač UKLJUČEN, utikač stavljen u utičnicu napajanja, uređaj će se naglo pokrenuti, izazivajući neočekivane nesreće.

- Ne povežite električni aparat koji prevazilazi sledeću potrošnju napona na blokirajući električni izlaz. U suprotnom će korišćenje previše struje izazvati kvarove blokirajućih kola ili utičnika ili povredu. Povežite električni alat koji prelazi sledeću potrošnju napajanja na izlaz koji nije naponska utičnica na koju je utičnik ovog aparata povezan. 2400 W potrošnje napona za električni alat.

NAPOMENA

Ako je proizvod koji sadrži transformator za namotaje povezan sa blokirajućim električnim izlazom, aparat će biti blokiran na oko 5 sekundi, što ne ukazuje na bilo kakvu grešku.

(1) Proverite potrošnju napajanja električnog alata za povezivanje

Ovaj aparat može da se poveže na električni alat čija je potrošnja napajanja 2400 W. Proverite potrošnju napajanja električnog alata koji treba da se poveže. Za električni aparat koji prevazilazi gore pomenuto, povežite izlaz koji nije naponska utičnica na koju je utičnik aparata povezan. U ovom slučaju, aparatom ne može da se rukuje niti da se zaustavi od strane rukovanja prekidača električnog alata.

(2) Povežite utičnik na električni alat (SI. 7)

Podižući poklopac, stavite utikač električnog alata u blokirajući električni izlaz.

6. Rukovanje izborom režima prekidača, vakuumski prekidač (SI. 8)

(1) Prekidač režima izbora

Pritisajući „A” (Automatski) ovim uređajem može da se rukuje i da se zaustavi od strane rukovanja prekidačem povezanog električnog alata. Pritisajući „M” (Manuelno) ovim uređajem može da se rukuje i da se zaustavi od strane rukovanja njegovim prekidačem.

(2) Prekidač vakuuma

Pritisanjem „UKLJUČENO” rukovače se uređajem. Vraćanjem prekidača na „ISKLJUČENO” uređaj će se zaustaviti. Kada je izbor režima prekidača u „M” (Manuelno) uređaj će rukovati i zaustaviti se od strane rukovanja vakuumnog prekidača.

(3) Procedura rukovanja svakog prekidača

- (a) Kada koristite uređaj sa blokiranim električnim alatom
 - ① Pritisnite „UKLJUČENO” na prekidaču vakuuma.
 - ② Pritisnite „A”(Automatski) režim izbora prekidača.
 - ③ Rukovanjem prekidača povezanog električnog alata, ovaj uređaj takođe rukuje i zaustavlja blokirano. Pored toga, da bi usisao svu prašinu koja ostane u crevu, uređaj radi nekoliko sekundi čak i nakon što se prekidač električnog alata isključi, a zatim se uređaj zaustavi.
- (b) Kada koristite uređaj kao čistač
 - ① Pritisnite „M”(Manuelni) režim izbora prekidača.
 - ② Ako je „UKLJUČENO” pritisnuto na vakuumskom prekidaču, uređaj će se pokrenuti. Da biste ga zaustavili, vratite prekidač na „ISKLJUČENO”.

7. Čišćenje filtera

UPOZORENJE

Postarajte se da isključite prekidač vakuuma i da izvučete utičnik iz utičnice napajanja.

OPREZ

Ako je rezervoar napunjen prašinom, napon usisavanja opada. Izbacite prašine što je pre moguće kada dođu do polovine visine rezervoara.

Kada napon usisavanja opadne u toku upotrebe, uklonite prašine na sledeći način:

- (1) Uklonite klešta i odvojite vrh. Za proceduru, pogledajte „8. Izbacivanje prašina”.
- (2) Uklonite prikazane prašine udarajući unutrašnju stranu filtera nekoliko puta sa filterom montiranim na rezervoaru. Napon usisavanja će se povratiti.
- (3) Prikazite vrh i klešta na originalnu poziciju. Za metod kačenja, pogledajte „8. Izbacivanje prašina”.

NAPOMENA

S obzirom da uređaj za čišćenje filtera radi kada napon usisavanja opadne na neki način, on takođe radi u sledećim slučajevima:

- Kada je otvor usisavanja na vrhu creva zatvoren.
 - Kada je crevo zapušeno stranom materijom.
- (1) Kada napajanje usisavanja uređaja opadne na neki način u toku upotrebe, njegov uređaj za čišćenje filtera će automatski da radi a njegov napon usisavanja će se povratiti na sledeći način:
 - (a) Kada koristite uređaj kao čistač
Nakon što se motor zaustavi stavlajući izbor režima prekidača u „A” (Automatski) uređaj za čišćenje filtera radi nekoliko sekundi.
 - (b) Kada koristite uređaj sa blokiranim električnim alatom koji je povezan
Stavite prekidač električnog alata na „ISKLJUČENO” i pokrenite uređaj u punom radu na nekoliko sekundi. Zatim, nakon što se motor zaustavi, uređaj za čišćenje filtera radi nekoliko sekundi. U zavisnosti od povezanog električnog alata i debljine adaptera za kačenje na vrhu creva, uređaj za čišćenje filtera može da radi kada god je prekidač električnog alata stavljen u „ISKLJUČENO”. Ovo nije, međutim, greška.

Srpski

- (2) Ako se uređajem za čišćenje filtera neprekidno rukuje a napajanje usisavanja se ne povraća, rezervoar je skoro pun prašine. Izbacite prašine u rezervoaru.

8. Izbacivanje prašina

UPOZORENJE

- Postarajte se da isključite prekidač vakuumu i da izvučete utičnik iz utičnice napajanja.

OPREZ

- Nemojte da udarite rezervoar, filter ili glavu. U suprotnom će postati deformisani ili oštećeni.
- Iako je bazirano na količini usisavanja prašina i tečnosti, izbacite prašine i tečnosti u rezervoaru najmanje jednom dnevno i održavajte uređaj, filter, itd. čistim. U suprotnom će napon usisavanja pasti, motor će imati grešku, smrad ili rđa mogu da se izazovu.
- Ne držite klešta kada bacate prašine u rezervoar. U suprotnom će klešta možda biti oštećena.

NAPOMENA

Ne naginjite rezervoar sa dodacima (cev, glavna prskalica, itd.) ubačenim u osnovu ili u rezervoar. U suprotnom bilo koji deo može biti oštećen.

UPOZORENJE

Ako je uređaj gurnut sa strane dok rezervoar sadrži tečnost, tečnost će ući unutar motora ili prostora prekidača, izazivajući električni udar ili grešku motora.

- (1) Uklonite klešta (2 dela) i izdignite ruku glave. (SI. 9).
- (2) Nežno udarajući unutrašnju stranu filtera nekoliko puta, uklonite prašine zakačene na filter.
- (3) Nagnite rezervoar i izbacite prašine. (SI. 10, 11).
- (4) Prikačite filter, kavez filtera, glavu i klešta u početne položaje.

9. Transport i čuvanje

(1) Kako koristiti ručku

Kada nosite ili pomerate uređaj, držite ručku dela glave kao što je prikazano na SI. 12. Kada ne koristite ručku, stavite je u deo za glavu.

(2) Fiksiranje i otpuštanje točkica

Spuštajući polugu točkica kočnicom, rotacija točka je fiksirana. Kada otpuštate fiksirani točak, izdignite polugu. (SI. 13) Kada pomerate sa uređajem na vozilu, fiksirajte točkice kako biste držali uređaj. Međutim, kada pomerate uređaj, proverite da li je točički otpušten, ili će točički biti oštećeni.

(3) Kada se uređaj čuva

Kada želite da prekinete čišćenje na trenutak, možete da zakačite držač cevi. Uređaj tada može da se uskladišti. Kabl takođe može da se uvije i zakači. (SI. 14).

10. Kako prikačiti filter papir (Opciono)

UPOZORENJE

- Postarajte se da isključite uređaj i uklonite utičnik sa električnog izlaza.
- Kada koristite papir filter, koristite ga u kombinaciji sa standardnim filterom od materijala. Ako se papir filter pokida, prašina može da uđe unutar motora, izazivajući abnormalnu buku ili požar usled pregrevanja.

OPREZ

Kada koristite filter papir, izbegnite usisavanje tečnosti kao što je voda ili mokra prašina, jer to može da dovede do cepanja filtera.

- (1) Otvorite filter papir horizontalno tako da rupa za usisavanje u papir filteru bude iznad vrha rezervoara. (SI. 15).
- (2) Pre nego što zakačite filter na uređaj, savijte na dva dela u kutiji na otprilike 90° u smeru strelice. (SI. 16).
- (3) Spojite rupu za usisavanje na filter papir sa otvorom uređaja za usisavanje. Ubacite filter u smeru strelice prikazanoj na crtežu, tako da karton filter papira bude iznad zaustavljача otvora za usisavanje. (SI. 17).

MEHANIZAM PLOVKA

Ovaj aparat je opremljen mehanizmom plovka da biste sprečili da voda uđe u motor kada usisava više od određenog kvantiteta vode. Kada plovak radi da ne usisava vodu, odmah isključite prekidač i bacite vodu u rezervoar.

UPOZORENJE

- Sa plovkom koji radi, ne nastavljajte rukovanje. U suprotnom temperatura motora može abnormalno da poraste, izazivajući probleme kao što je deformacija delova ili sagorevanje motora.
- Izbegnite usisavanje penušave tečnosti kao što su deterđent ili pena. Pre nego što se plovak pokrene, pene mogu da špricnu iz izlaza vazduha. Ako nastavite da koristite uređaj takav kakav je, to će dovesti do električnog udara ili kvara.

ODRŽAVANJE I PROVERA

UPOZORENJE

- Za proveru i održavanje, pobrinite se da isključite prekidač vakuumu i izvučete utikač iz utičnice napajanja.
- Ne radite ako su vam mokre ruke. Može da izazove električni udar ili povrede.

1. Održavanje filtera

NAPOMENA

- Pošto je filter zapaljiv, preporučujemo da pripremite rezervni.
- Filter of materijala treba samo taknuti čak i ako je poprilčno zapušen. Jako četkanje će mu smanjiti vek trajanja.
- Nemojte da bacate filter. Njegov deo od smole može da se polomi.

Zapušen filter može znatno da smanji napon usisavanja. Taknite unutrašnju stranu filtera da biste redovno izbacili prašinu.

2. Provera montažnih zavrtnjeva

Redovno proveravajte sve montažne zavrtnje i postarajte se da budu dobro zategnuti. Ako bilo koji od ovih zavrtnjeva popusti, odmah ga pritegnite. Propust da to uradite može da izazove ozbiljnu opasnost.

3. Održavanje motora

Namotaj motora su samo „srce“ električnog alata.

Poklanjajte odgovarajuću pažnju da se namotaji ne bi oštetili i/ili pokvasili uljem ili vodom.

4. Proverite prašinu

Prašina može da se ukloni mekom krpom ili krpom navlaženoj u sapunici. Nemojte da koristite rastvarač, hlor, benzin ili razređivač, jer oni mogu da oštete plastiku.

5. Servisiranje i opravke

Svi kvalitetni električni alati će vremenom zahtevati servisiranje ili zamenu delova zbog habanja usled normalne upotrebe. Da biste se postarali da samo ovlašćeni delovi za zamenu budu korišćeni, sva servisiranja i opravke moraju da se izvrše od strane SAMO HITACHI OVLAŠĆENOG SERVISNOG CENTRA.

Ako je kabl za napajanje oštećen, on mora biti zamenjen od strane proizvođača, njegovog servisnog agenta sličnih kvalifikovanih lica kako bi se izbegla opasnost.

IZBOR PRIBORA

Pribor za ovu mašinu naveden je na strani 146.

OPREZ

Što se tiče rukovanja i održavanja električnih alata, bezbednosni propisi i standardi propisani za svaku zemlju moraju da se poštuju.

GARANCIJA

Garantujemo da Hitachi električni alati ispunjavaju zakonske/državne propise. Ova garancija se ne odnosi na kvarove ili oštećenja prouzrokovana pogrešnom upotrebom, zloupotrebom ili normalnim trošenjem i habanjem. U slučaju žalbe, molimo vas da nerastavljeni električni alat sa GARANTNIM SERTIFIKATOM, koji se nalazi na kraju uputstva za upotrebu, pošaljete ovlašćenom servisu kompanije Hitachi.

NAPOMENA

Zbog neprekidnog programa istraživanja i razvoja kompanije HITACHI, ovde navedene specifikacije su podložne izmenama bez prethodnog obaveštenja.

SIGURNOSNE MJERE OPREZA ZA UREĐAJ ZA SAKUPLJANJE PRAŠINE

- Kako bi se spriječile nesreće, poput požara, strujnog udara i ozljeda, budite sigurni da slijedite "Sigurnosne mjere opreza", navedene u nastavku.
- Prije uporabe, pročitajte sve "Sigurnosne mjere opreza" i koristite uređaj u skladu s uputama.
- Budite sigurni da držite ovaj priručnik s uputama na mjestu gdje ga korisnik može pogledati u bilo koje vrijeme.

UPOZORENJE

1. Radno mjesto držite čistim. Pretrpano mjesto ili radni stol može uzrokovati nesreće.
2. Obratite pozornost na stanje oko radnog mjesta, također. Učinite radno mjesto dovoljno osvijetljenim. Nemojte koristiti aparat na mjestima sa zapaljivom tekućinom ili plinom.
3. Koristite napajanje s naponom i frekvencijom prikazanom na tipskoj pločici motora. Uporaba napajanja s drugim naponom ili frekvencijom će izazvati požar, strujni udar ili prekid rada.
4. Držite podalje od djece. Nemojte dopustiti da netko drugi osim operatera dodiruje uređaj za skupljanje prašine ili kabel. Držite druge osobe, osim operatera, podalje od radnog mjesta.
5. Koristite uređaj za skupljanje prašine prikladan za rad. Koristite aparat samo za specificirane aplikacije.
6. Ne rukujte s kablom grubo. Nemojte nositi uređaj za skupljanje prašine držeći kabel rukom ili ne izvlačite kabel iz zidne utičnice povlačenjem. Držite kabel podalje od izvora topline, ulja, oštih rubova. Štoviše, ne postavljajte teške stvari na njega ili ne stavljajte ga između predmeta.
7. Uređaj za skupljanje prašine treba biti pažljivo održavan. Zamjena dodataka treba biti izvedena prema uputama za upotrebu. Povremeno provjerite žicu. Kad je oštećena, molimo zatražite popravak od lokalnog distributera ili ovlaštenog servisnog agenta. Ako se koristi produžni kabel, provjerite ga povremeno, a kad je oštećen, zamijenite ga.
8. U sljedećim slučajevima, isključite uređaj za skupljanje prašine i ISKLJUČITE glavni izvor napajanja: Uređaj za skupljanje prašine nije korišten ili je poslan na popravak. Dodaci, kao što su crijeva i filter, su zamijenjeni. Očekuje se opasnost.
9. Izbjegavajte iznenadno pokretanje. Nemojte nositi aparat koji je spojen na napajanje s prstom položenim na prekidač. Uvjerite se da je prekidač isključen prije stavljanja kabela u utičnicu napajanja.
10. Rad obavljajte s dovoljno brige. Kada koristite uređaj za skupljanje prašine, obratite pozornost na način rukovanja, kako obaviti posao i okolne situacije, itd. i obavite radnju oprezno. Kada radite na udaljenosti od uređaja za skupljanje prašine, obratite pozornost na uvjete rada uređaja za skupljanje prašine. (nenormalan zvuk, ispuštanje prašine, dimljenje, itd.) Koristite zdrav razum. Ne koristite uređaj kada ste umorni.
11. Provjerite ima li oštećenih dijelova.
 - Prije uporabe provjerite moguća oštećenja na zaštitnom pokrovu ili drugim dijelovima i potvrdite radi li aparat normalno i obavlja određene funkcije.
 - Provjerite bilo kakve nepravilnosti na svim mjestima koja mogu utjecati na rad, podešavanje položaja i stanje spona pokretnih dijelova, oštećene dijelove ili dodatna stanja.
 - Zamjena i popravak oštećenog zaštitnog pokrova i ostalih dijelova treba slijediti odredbe uputa za rukovanje. Ako nema takve odredbe u priručniku, zatražite popravak od lokalnog distributera ili ovlaštenog servisnog agenta.

- Ako prekidač ne radi, molimo zatražite popravak od lokalnog distributera ili ovlaštenog servisnog agenta. Izbjegavajte korištenje uređaja za skupljanje prašine koji se ne može pokrenuti ili zaustaviti prekidačem.
12. Za popravak uređaja za skupljanje prašine kontaktirajte specijaliziranu trgovinu.
 - Budući da uređaj za skupljanje prašine slijedi odgovarajuće sigurnosne standarde, nemojte ga mijenjati.
 - Budite sigurni da zatražite popravak od lokalnog distributera ili ovlaštenog servisnog agenta. Neovlašteni popravak može izazvati nesreće i ozljede.
 13. Ovaj uređaj mogu koristiti djeca stara 8 godina ili više i osobe sa smanjenim fizičkim, senzornim ili mentalnim sposobnostima, ili s nedostatkom iskustva i znanja, ako ih se nadzire ili im se da naputke o uporabi uređaja na siguran način i ako razumiju uključene opasnosti. Djeca se ne smiju igrati s uređajem. Djeca ne smiju izvoditi čišćenje i održavanje bez nadzora.

MJERE OPREZA ZA KORIŠTENJE UREĐAJA ZA SKUPLJANJE PRAŠINE ZA ELEKTRIČNE ALATE

Mjere opreza uobičajene za uređaj za skupljanje prašine su opisane. Za uređaj za skupljanje prašine za električne alate, slijedite mjere opreza opisane ispod:

UPOZORENJE

1. Potrošnja energije električnog alata koji može biti spojen na sigurnosnu utičnicu je 2400 W tijekom rada, respektivno. Ako se električni alat s potrošnjom energije većom od gore navedene, koristi zajedno s sigurnosnom utičnicom, prejaka struja će uzrokovati kvarove na sigurnosnom strujnom krugu ili začepljenje ili ozljede.
2. Koristite snagu priključka u visini 16 A ili više i izolirano. Ako se koristi zajedno s drugim instrumentima, požar može biti uzrokovan abnormalnom toplinom.
3. Spriječite da aparat usisava iz sljedećeg:
 - Generirana iskra tijekom brušenja ili rezanja metala.
 - Predmeti visoke temperature, kao što su upaljene cigarete.
 - Zapaljive tvari (benzin, razrjeđivač, kerozin, boje, itd.), eksplozivne tvari (nitroglicerini, itd.), zapaljive tvari (aluminij, cink, magnezij, titan, crveni fosfor, žuti fosfor, celulozoid, itd.)
 - Oštri predmeti, poput čavla i britve.
 - Komadi drva, metal, kamen, žica, itd.
 - Skrućeni materijali, kao što su cement u prahu i toneri, i vodljive fine prašine, kao što su metalni prašci i ugljični prašci.
 - Pjenaste tekućine, kao što su ulje, kipuća voda, kemijska tekućina, i deterdženti. Tekućine, kao što su voda i ulje. Mogu dovesti do požara ili ozljede.
4. Namjestite filter ispravno prije uporabe. Nemojte koristiti aparat bez filtra ili ga postaviti u krivi položaj, ili ne koristite rastgnuti filter. Može izazvati kvarove poput pregorijevanja motora.
5. Nemojte stavljati vodu ili ulje u aparat ili poklopac ili sigurnosnu utičnicu. Budući da ovaj aparat nije voodootporan, strujni udar ili prestanak rada može biti uzrokovan.
6. Nemojte pogrešno koristiti aparat sa svojim usisnim otvorom, ulazom zraka ili ispušnim otvorom. Temperatura u motoru može abnormalno porasti, izazivajući probleme poput deformacija dijelova ili pregorijevanja motora.
7. Nemojte raditi s uređajem kada plovak radi ili kada su njegovo crijevo ili usisna usta, itd. začepljeni stranijem tijelom. Temperatura u motoru može abnormalno porasti, izazivajući probleme poput deformacija dijelova ili pregorijevanja motora.
8. Nemojte rušiti aparat ili ga koristiti dok je polegnut na stranu. Može izazvati strujni udar ili prestanak rada.

9. Da biste spriječili deformacije ili lom uređaja zbog rušenja itd., uređaj treba pomicati polako. Prijelomi, napuknuća ili deformacije mogu izazvati ozljede.
10. Kad vam uređaj slučajno ispadne ili isklizne, provjerite prijelome, napuknuća ili deformacije na uređaju. Prijelomi, napuknuća ili deformacije mogu izazvati ozljede.
11. Kada je aparat izvan upotrebe ili emitira nenormalan zvuk tijekom upotrebe, odmah isključite prekidač i zatražite popravak od lokalnog distributera ili ovlaštenog servisnog agenta. Ako nastavite koristiti uređaj u ovakvom stanju, to može dovesti do ozljeda.
12. Kada koristite produžni kabel, koristite kabel s trostrukom ovojnicom opremljen zaštitnom žicom. Dvostruki kabel bez uzemljenja može izazvati strujni udar.
13. Ovaj uređaj se koristi samo u zatvorenim prostorima. Nikada ga ne koristite na otvorenom. Pogoršana izolacija može uzrokovati strujni udar ili električnu vatru.

SPECIFIKACIJE

Proizvod	Model	RP150YB	RP250YE	RP350YE
Korišteni izvor energije		Jednofazno AC 50/60 Hz uobičajeno korištenje, Voltage 230 V / 240 V		
Motor		Jednofazni serijski komutator motora		
Primjena		Mokri i suhi tip		
Ulazna snaga		1140 W		
Sigurnosna električna utičnica*1		2400 W / 1700 W / 1200 W		
Maks. protok zraka		3,5 m ³ /min		
Maks. vakuum		22 kPa		
Detalji-Suho		15 L	25 L	35 L
Detalji-Mokro		12 L	22 L	30 L
Dimenzije (š x d x v)		334 mm x 366 mm x 400 mm	390 mm x 469 mm x 550 mm	390 mm x 469 mm x 665 mm
Težina*2		7,8 kg	9,4 kg	9,7 kg
Žica		8 m		

*1 Budite sigurni da ste provjerili tipsku pločicu i prekidač za odabir načina rada na proizvodu jer se može promijeniti ovisno o području.

*2 Bez kabela i dodatka.

STANDARDNA OPREMA

- (1) Crijevo (promjer 38 mm x 3 m dugačko)1
 (2) Cijev2
 (3) Spojna ručka1
 (4) Glavna mlaznica1
 (5) Nastavak za uske mlaznice1
 (6) Vlažna mlaznica1
 (7) Okrugla četkasta mlaznica1
 (8) Spojka (D)1
 (9) Adapter1

Standardna oprema može se promijeniti bez prethodne najave.

DODATNA OPREMA (Prodaje se odvojeno)

- Papirnaty filter
 Filter uložka

Dodatna oprema može se promijeniti bez prethodne najave.

VRSTE PRIMJENE

- Opće čišćenje na radnom mjestu i drugdje.
 Skupljanje fine prašine stvorene tijekom brušenja, rezanja ili bušenja betona ili drva pomoću električnih alata.
 Usisavanje tekućine poput vode proplivene po podu.

RASPAKIRAVANJE

- Oprezno raspakirajte električni uređaj.
 Izvadite dodatke iz spremnika prije rada.

PRIJE RADA

UPOZORENJE

Prije korištenja, provjerite sljedeće. 1 do 3 bi trebalo biti provjereno prije stavljanja kabela u utičnicu napajanja.

1. Potvrdite da je utičnica korištena.

Uvjerite se da uređaj koristite s voltažom navedenom na tipsku pločicu motora. Ako se koristi voltaža veća od navedene, vrtnja motora može biti abnormalno brza, oštećujući uređaj. Dodatno, nemojte koristiti aparat s transformatorima, poput DC napajanja, motor-generatora i pojačala, ne samo da će aparat biti oštećen, već i nesreća može biti uzrokovana.

2. Potvrdite da je vakuumski prekidač u položaju OFF.

Ako se, ne znajući da je vakuumski prekidač u položaju ON, utičnica stavi u položaj za napajanje, uređaj će se odjednom pokrenuti, izazivajući neočekivane nesreće. Vakuumski prekidač će se upaliti pritiskom na "ON", i isključiti povratkom na "OFF". Budite sigurni da je vakuumski prekidač na položaju OFF. (Slika 8)

3. Provjerite filter

Odnosi se na "2. Spajanje filtra" filter bi trebao biti ispravno spojen.

4. Provjera utičnice napajanja

Ako je, kad je utikač umetnut, utičnica napajanja nestabilna ili utikač lako ispada, potreban je popravak. Konzultirajte najbliži servis za struju. Ako se utičnica napajanja koristi u takvom stanju, doći će do pregrijavanja i to će izazvati nesreće.

5. Produžni kabel

UPOZORENJE

Koristite neoštećen produžni kabel. Ako je izvor napajanja udaljen, koristite produžni kabel koji je dovoljno debeo da provodi električnu struju i što je moguće kraći.

KAKO KORISTITI

POZOR

Nemojte koristiti gornju glavu kao podlogu ili ne sjedajte na njega. Inače se aparat počinje odjednom kretati, nanoseći ozljede.

NAPOMENA

Oprezno koristite crijevo. Nemojte nasilno savijati crijevo ili ga gaziti, ili ga izvlačiti da pomaknete uređaj za sakupljanje prašine. Dodatno, nemojte ostavljati crijevo ako je savijeno. U tom slučaju, problemi poput deformacija mogu biti izazvani.

1. Spajanje crijeva

Stisnite priloženo crijevo na spremnik otvora za usisavanje dok se ne čuje klik i spoji se. Kad skidate crijevo, povucite crijevo dok držite pritisnut gumb za otvor za usisavanje. (Slika 3)

2. Spajanje filtra (Sl. 4)

UPOZORENJE

- Budite sigurni da je filter spojen. (krpeni filter ili filter za prašinu) Inače će motor biti oštećen.
- Kad skupljate finu prašinu, poput prašine i kamenog praha, koristite dodatni filter papira.
- Budući da se radi o filteru za mokro i suho usisavanje, nemojte ga micati kad usisavate tekućinu, poput vode.

NAPOMENA

Ako je filter mokar, ostavite ga da se osuši pod izravnim sunčevim svjetlom. Korištenje mokrog filtra će značajno umanjiti snagu usisavanja.

(1) Provjerite je li pakiranje filtra postavljeno na vrh spremnika.

(2) Provjerite je li kutija filtra na dnu filtra.

3. Spojite glavne mlaznice, cijevi, itd.

Kad se koristi kao čistač (Sl. 5)

Spojite ovim redom crijevo (promjer 38 mm × 3 m dužina), spojna ručka, cijev, glavna mlaznica. Spajanje je završeno pritiskom u smjeru strelice. Dodatak za pukotine može biti spojen, ovisno o aplikaciji.

4. Spojite električni alat (Sl. 6)

Spojite ovim redom crijevo (promjer 38 mm × 3 m dužina) i adapter ili spojka (D) (standardna oprema). Spajanje je završeno pritiskom u smjeru strelice.

5. Kako koristiti sigurnosnu utičnicu

UPOZORENJE

- Napon je primijenjen na sigurnosnu utičnicu, bez obzira na položaj vakuumskog prekidača ili prekidača za odabir načina rada na ovom aparatu. Kad utikač električnog uređaja stavite u sigurnosnu utičnicu, provjerite da je prekidač na električnom uređaju na OFF. Ako se, ne znajući da je vakuumski prekidač u položaju ON, utičnica stavi u položaj za napajanje, uređaj će se odjednom pokrenuti, izazivajući neočekivane nesreće.
- Na spajajte električni uređaj koji premašuje sljedeću potrošnju struje u utičnicu. Inače, prevelika struja će uzrokovati kvarove na strujnom krugu ili utikaču ili ozljedu. Spojite električni uređaj koji ima veću potrošnju energije od sljedeće u utičnicu različitu od utičnice napajanja u koju je utikač ovog uređaja spojen. 2400 W potrošnje snage za električni uređaj.

NAPOMENA

Ako je proizvod koji sadrži navijanje transformatora spojen na električnu utičnicu, uređaj će biti blokiran za oko 5 sekundi, što ne znači da je prestao s radom.

(1) Provjerite potrošnju električne energije električnog uređaja koji će biti spojen

Ovaj uređaj može biti spojen na električni uređaj čija je potrošnja električne energije 2400 W. Provjerite potrošnju električne energije električnog uređaja koji će biti spojen. Za električni uređaj koji ima veću potrošnju energije od gore navedene, spojite ga u utičnicu različitu od utičnice napajanja u koju je utikač ovog uređaja spojen. U ovom slučaju, uređaj ne možete raditi ili se zaustaviti prekidačem na električnom uređaju.

(2) Spojite utikač u električni uređaj (Sl. 7)

Podignite pokrov, stavite utikač električnog uređaja u električnu utičnicu.

6. Prekidač za odabir načina rada, vakuumski prekidač (Sl. 8)

(1) Prekidač za odabir načina rada

Pritiskom na "A"(Auto) ovaj uređaj može biti pokrenut ili zaustavljen prekidačem na spojenom električnom uređaju. Pritiskom na "M"(Manual) ovaj uređaj može biti pokrenut ili zaustavljen prekidačem.

(2) Vakuumski prekidač

Pritiskom na "ON" uređaj će se pokrenuti. Povratom prekidača na "OFF" uređaj će se zaustaviti. Kada je prekidač za odabir načina rada u položaju "M" (Manual), uređaj će raditi i zaustaviti se pomakom na vakuumskom prekidaču.

(3) Postupak radnje svakog prekidača

- (a) Kad koristite uređaj sa spojenim električnim uređajem
 - ① Pritisnite "ON" na vakuumskom prekidaču.
 - ② Pritisnite "A"(Auto) na prekidaču za odabir načina rada.
 - ③ Pomakom prekidača spojenog električnog uređaja, ovaj uređaj se isto naizmjenice pokreće i zaustavlja. Dodatno, s ciljem da se usisa prašina ostala u cijevima, uređaj radi nekoliko sekundi nakon isključivanja prekidača električnog uređaja, te se potom i uređaj zaustavlja.
- (b) Kad uređaj koristite kao čistač
 - ① Pritisnite "M"(Manual) na prekidaču za odabir načina rada.
 - ② Ako je "ON" na vakuumskom prekidaču stisnut, uređaj će raditi. Da biste ga zaustavili, vratite prekidač na "OFF".

7. Čišćenje filtra

UPOZORENJE

Budite sigurni da ste isključili vakuumski prekidač i izvukli utikač iz utičnice.

POZOR

Ako je spremnik pun prašine, snaga usisavanja opada. Izbacite prašinu što je prije moguće kada dosegne polovicu visine spremnika.

Kad snaga usisavanja opadne tijekom korištenja, izbacite prašinu na sljedeći način:

- (1) Skinite sponu i odvojite glavu. Za postupak, pogledajte "8. Bacanje prašine".
- (2) Maknite zaljepljenu prašinu udaranjem unutarnje strane filtra nekoliko puta, dok je filter montiran na spremnik. Snaga usisavanja će biti popravljena.
- (3) Namjestite glavu i sponu na originalnu poziciju. Za način namještanja, pogledajte "8. Bacanje prašine".

NAPOMENA

Budući da uređaj za čišćenje filtra radi kada snaga usisavanja opadne do određene mjere, radi i u sljedećim slučajevima:

- Kad je otvor usisavača na vrhu cijevi zatvoren.
- Kad je cijev začepljena nekim stranim predmetom.
- (1) Kada snaga usisavanja uređaja opadne do određene mjere, njegov uređaj za čišćenje filtra će automatski krenuti s radom i snaga usisavanja će se povratiti kako slijedi:

- (a) Kad uređaj koristite kao čistač
Nakon što se motor zaustavi stavljanjem prekidača za odabir načina rada na "A" (Auto) uređaj za čišćenje filtra radi još nekoliko sekundi.
- (b) Kad koristite uređaj sa spojenim električnim uređajem
Stavite prekidač električnog uređaja na "OFF" i pokrenite uređaj na maksimum nekoliko sekundi. Tada, nakon što se motor zaustavi, uređaj za čišćenje filtra će raditi još nekoliko sekundi. Ovisno o električnom uređaju koji je spojen i debljini dodanog adaptera na vrhu cijevi, uređaj za čišćenje filtra se može pokrenuti kad god je prekidač na električnom uređaju na "OFF". Ovo nije pogreška, međutim.
- (2) Ako uređaj za čišćenje filtra ponovno radi, a snaga usisavanja nije popravljena, spremnik je gotovo pun prašine. Izbacite prašinu iz spremnika.

8. Bacanje prašine

UPOZORENJE

Budite sigurni da ste isključili vakumski prekidač i izvukli utikač iz utičnice.

POZOR

- Nemojte udarati na spremnik, filter ili glavu. U suprotnom će biti deformirani ili oštećeni.
- Iako je sačinjen od količine usisane prašine i tekućina, izbacite prašinu i tekućine iz spremnika barem jednom dnevno i držite uređaj, filtre itd. čistima. U suprotnom, snaga usisavanja opada, motor prestaje raditi, smrad ili hrda se mogu pojaviti.
- Ne držite sponu kad bacate prašinu iz spremnika. U suprotnom spona mogu biti oštećene.

NAPOMENA

Nemojte tresti spremnik s dodacima (crijevo, glavna mlaznica, itd.) umetnut u dno ili u spremnik. U suprotnom bilo koji dio može biti oštećen.

UPOZORENJE

Ako je uređaj nagnut na stranu dok se u spremniku nalazi tekućina, tekućina će prodirjeti u motor ili dio s prekidačima, izazivajući strujni udar ili prestanak rada motora.

- (1) Maknite sponu (2 komada) i podignite ručku glave. (Slika 9)
- (2) Lagano udarajući o unutrašnju stranu filtra nekoliko puta, maknite prašinu nakupljenu na filtru.
- (3) Protresite spremnik i izbacite prašinu. (Slika 10, 11)
- (4) Namjestite filter, kutiju filtra, glavu i sponu u početnu poziciju.

9. Prijevoz i skladištenje

(1) Kako koristiti ručku

Prilikom nošenja ili pomicanja uređaja, držite ručku glave kako je prikazano na **Sl. 12**. Kad ne koristite ručku, spremite je u glavni dio.

(2) Fiksiranje i oslobađanje kotačića

Snižavanjem nivoa kotačića s kočnicom, vrtnja kotača je fiksirana. Kod otpuštanja fiksnog kotača, podignite ručicu. (Sl. 13) Kad pomičete s uređajem na vozilu, fiksirajte kotačiće da zadržite uređaj. Uglavnom, kad mičete uređaj, provjerite da su kotačići otpušteni ili će kotačići biti oštećeni.

(3) Kad je uređaj uskladišten

Kad želite čišćenje na trenutak prekinuti, možete objesiti držač cijevi. Uređaj tada može biti uskladišten. Žica također može biti spakirana i obješena. (Slika 14)

10. Kako spojiti papirnati filter (Dodatna oprema)

UPOZORENJE

- Budite sigurni da isključite uređaj i iskopčate utikač iz utičnice.
- Kad koristite filter papira, koristite ga u kombinaciji sa standardnim filtrom od tkanine. Ako se papirnati filter potrga, prašina može prodirjeti u motor, izazivajući abnormalnu buku ili vatru zbog pregrijavanja.

POZOR

Kad koristite papirnati filter, izbjegavajte usisavanje tekućina poput vode ili mokre prašine, jer to može dovesti do trganja filtra.

- (1) Otvorite papirnati filter horizontalno tako da rupa za usisavanje na papirnatom filtru bude preko vrha spremnika. (Slika 15)
- (2) Prije stavljanja filtra na uređaj, savijte dva nabora u kartonu cca. 90 ° u smjeru strelice. (Slika 16)
- (3) Uskladite rupu za usisavanje na papirnatom filtru s otvorom za usisavanje na uređaju. Umetnite filter u smjeru strelice kako je prikazano na slici, tako da karton papirnato filtera prolazi pored stopera otvora za usisavanje. (Slika 17)

MEHANIZAM PLOVKA

Ovaj uređaj je opremljen mehanizmom plovka da bi se spriječio ulazak vode u motor kad se usisa više od određene količine vode. Kad plovak više ne uspijeva povući vodu, isključite prekidač i bacite vodu iz spremnika.

UPOZORENJE

- Dok plovak radi, nemojte nastavljati s radom. U suprotnom, temperatura u motoru može abnormalno porasti, izazivajući probleme poput deformacija dijelova ili pregorijevanja motora.
- Izbjegavajte usisavanje pjenastih tekućina poput deterdženta ili sapuna. Prije nego plovak proradi, sapunica može izaći kroz izlaz za zrak. Ako nastavite koristiti uređaj u ovakvom stanju, to može dovesti do strujnog udara ili prestanka rada.

ODRŽAVANJE I INSPEKCIJA

UPOZORENJE

- Za provjeru i održavanje, uvijek isključite vakumski prekidač i izvucite utikač iz utičnice.
- Ne radite s mokrim rukama. Može izazvati strujni udar ili ozljede.

1. Održavanje filtra

NAPOMENA

- Budući da je filter potrošan, preporučujemo da pripremite rezervne.
- Filter od tkanine treba jednostavno biti izlupan čak i ako je ozbiljno začepljen. Čvrsto četkanje će mu skratiti vijek trajanja.
- Ne podrezujte filter. Može slomiti njegove smolaste dijelove. Začepljen filter će značajno umanjiti snagu usisavanja. Izlupajte unutrašnju stranu filtra da biste redovno izbacili prašinu.

2. Provjera vijaka

Redovito pregledavajte sve vijke i osigurajte da su pravilno zategnuti. Ukoliko se bilo koji vijak otpusti, odmah ga zategnite. Nepridržavanje ovih naputaka može uzrokovati ozbiljne opasnosti.

3. Održavanja motora

Jedinica s namotom motora samo je "srce" električnog alata.

Posebno pazite da se namot ne ošteti i/ili smooči djelovanjem ulja ili vode.

4. Provjerite ima li prašine

Prašina može biti uklonjena mekom suhom krpom ili krpom navlaženom sapunicom. Ne koristite otapala na bazi klor, benzin ili razrijeđivač, jer mogu oštetiti plastiku.

5. Servis i popravci

Električni uređaji svake vrste trebaju povremeno servisiranje i zamjenu dijelova zbog habanja pri uobičajenom korištenju. Da biste osigurali da će samo ovlašteno zamjenski dijelovi biti korišteni, sve usluge i popravci moraju biti izvedeni ISKLJUČIVO od strane HITACHI OVLAŠTENOG SERVISNOG CENTRA.

Hrvatski

Ako je naponski kabel oštećen, mora ga zamijeniti proizvođač, njegov ovlašteni servis ili druga ovlaštena osoba sličnih kvalifikacija kako bi se izbjegla nesreća.

ODABIR PRIBORA

Pribor ovog stroja naveden je na stranici 146.

POZOR

Tijekom rada i održavanja električnih alata, potrebno je pridržavati se sigurnosnih propisa i standarda propisanih u svakoj zemlji.

JAMSTVO

Jamčimo da Hitachi električni alat udovoljava zakonskim propisima. Ovo jamstvo ne pokriva oštećenja nastala pogrešnom uporabom, zloporabom, ili normalnim trošenjem. U slučaju prigovora, nerastavljen električni alat zajedno s POTVRDOM O JAMSTVU na kraju ovih uputa pošaljite ovlaštenom Hitachi servisu.

NAPOMENA

Zbog kontinuiranog programa istraživanja i razvoja tvrtke HITACHI, ovdje navedene specifikacije mogu se promijeniti bez prethodne najave.

ЗАХОДИ БЕЗПЕКИ ЩОДО ПИЛОЗБІРНИКА

- Щоб уникнути нещасних випадків, таких як пожежі, ураження електричним струмом та травми, слід дотримуватися розділу «Заходи безпеки», викладеного нижче.
- Перед використанням прочитайте всі «Заходи безпеки» та використовуйте пристрій належним чином згідно з інструкціями.
- Слід зберігати дані посібник в тому місці, де користувач може звернутися до нього для отримання консультацій у будь-який час.

ПОПЕРЕДЖЕННЯ

1. Зберігайте робоче місце в чистоті. Захаращені робоче місце або верстак можуть призвести до нещасних випадків.
2. Також зверніть увагу на ситуацію навколо робочого місця. Забезпечте достатню світла на робочому місці. Не використовуйте пристрій у місцях, де є легкозаймисті рідини чи бензин.
3. Використовуйте джерело живлення з напругою та частотою, які відображено на паспортній табличці (виробника обладнання). Використання джерела живлення з іншою напругою або частотою викличе пожежі, ураження електричним струмом або перебої в роботі.
4. Тримайте дітей подалі. Не дозволяйте іншим особам, крім користувача, торкатися пилозбірника або шнура. Іншим особам, крім користувача, слід триматися подалі від робочого місця.
5. Використовуйте пилозбірник, призначений для роботи. Використовуйте пристрій лише за призначенням.
6. Обережно поводьтеся зі шнуром. Не переносьте пилозбірник, утримуючи шнур рукою, не витягайте шнур з розетки, потягнувши її. Бережіть шнур від тепла, мстила та місць із гострими кутами. Крім того, не ставте важкі речі на нього та слідкуйте, щоб він не був затиснутий.
7. Обережно поводьтеся з пилозбірником. Заміна приладдя повинна проводитися згідно з посібником з інструкцій. Періодично перевіряйте шнур. Якщо його пошкоджено, будь ласка, зверніться для ремонту до місцевого продавця або в уповноважений сервісний центр. Якщо використовується подовжувач, перевіряйте його періодично, та замініть у випадку пошкодження.
8. У наступних випадках вимкніть пилозбірник та основне джерело живлення: Пилозбірник не використовується або відправлено на ремонт. Приладдя, таке як шланг і фільтр, замінено. Очікувана небезпека.
9. Уникайте раптового запуску. Не переносьте пристрій, підключений до джерела живлення, тримаючи палець на перемикачі. Переконайтеся, що перемикач вимкнено, перш ніж вставити вилку в розетку.
10. Працюйте з достатньою обережністю. При використанні пилозбірника, зверніть увагу на те, як зробити роботу, на навколишню ситуацію тощо й обережно виконайте операцію. Коли виконуєте роботу на відстані від пилозбірника, зверніть увагу на його робочий стан. (дивний звук, видутий пил, дим, що виділяється й т. д.) Проявляйте здоровий глузд. Не використовуйте пристрій, коли втомлені.
11. Перевіряйте чи немає будь-яких пошкоджених частин.
- Перед використанням перевірте чи немає будь-яких пошкоджень у захисній кришці або інших деталях і переконайтеся, що пристрій працює нормально та виконує задані функції.

- Перевірте чи немає жодних порушень у всіх місцях, які можуть вплинути на роботу, регулювання положення та затиску стану рухомих частин, пошкоджених частин або стану кріплення.
- Заміна та ремонт пошкодженої захисної кришки й інших частин повинні проводитися згідно з положеннями інструкції з експлуатації. Якщо в посібнику немає таких положень, зверніться для ремонту до місцевого продавця або в уповноважений сервісний центр.
- Якщо перемикач не працює належним чином, будь ласка, зверніться для ремонту до місцевого продавця або в уповноважений сервісний центр. Уникайте використання пилозбірника, роботу якого не можливо розпочати або припинити за допомогою перемикача.
- 12. Зверніться в спеціалізовану майстерню для ремонту пилозбірника.
- Оскільки, цей пилозбірник задовольняє відповідний стандарт безпеки, не відозмінюйте його.
- Зверніться для ремонту до місцевого продавця або в уповноважений сервісний центр. Самостійний ремонт може спричинити нещасні випадки або травми.
- 13. Даний пристрій може використовуватися дітьми віком від 8 років та особами з фізичними, чуттєвими або розумовими вадами або особами з браком досвіду та знань, якщо їм надано нагляд або інструктаж щодо безпечного використання даного пристрою та вони усвідомлюють можливі ризики. Не дозволяйте дітям гратися з пристроєм. Очищення та технічне обслуговування не повинні виконуватись дітьми без нагляду.

ЗАХОДИ БЕЗПЕКИ ПРИ ВИКОРИСТАННІ ПИЛОЗБІРНИКА ДЛЯ ЕЛЕКТРОІНСТРУМЕНТУ

Загальні запобіжні заходи для пилозбірників були описані вище. Для пилозбірників, призначених для електроінструментів, дотримуйтеся запобіжних заходів, зазначених нижче:

ПОПЕРЕДЖЕННЯ

1. Споживана потужність електроінструмента, який може бути підключений до розетки, складає 2400 Вт під час роботи, відповідно. Якщо електричний інструмент зі споживаною потужністю, що перевищує зазначену вище, під'єднано до взаємоблокованої розетки, то перевантаження струму викличе перебої в роботі схеми блокування або штепсельної вилки або призведе до травми.
2. Використовуйте розетку з номінальним значенням 16 А або більше та з ізоляцією. Якщо використовувати разом з іншим інструментом, пожежі можуть бути викликані аномальним теплоутворенням.
3. Уникайте всмоктування пристроєм наступних речей, таких як:
 - Іскра, утворена під час під шліфування або різання металу.
 - Матеріали з високою температурою, наприклад, запалена сигарета.
 - Вибухонебезпечні речовини (газолін, розчинник, бензин, гас, фарба тощо), вибухові речовини (нітрогліцерин тощо), легкозаймисті речовини (алюміній, цинк, магній, титан, червоний фосфор, жовтий фосфор, целулоїд тощо).
 - Гострі речі, наприклад, цвях і бритва.
 - Стружка з дерева, метал, камінь, шнурок тощо.
 - Затверділі матеріали, такі як цементний порошок і тонер, матеріали, які утворюють дрібний пил, такі як металевий порошок і вуглецевий порошок.

Українська

- Рідини, що утворюють піну, такі як мастило, кип'яток, хімічна рідина та миючий засіб. Рідини, такі як вода й олія. Ці рідини можуть призвести до пожежі або травми.
- 4. Налаштуйте належним чином фільтр перед використанням. Не використовуйте пристрій без фільтра або з фільтром, установленим неналежним чином, не використовуйте порваний фільтр. Це може спричинити аварії, такі як пожежа в двигуні.
- 5. Уникайте потрапляння води або оливи на прилад, або штепсельну вилку, або взаємоблоковану розетку. Так як пристрій не є водонепроникним, можуть бути викликані ураження електричним струмом або травми.
- 6. Не використовуйте пристрій, коли щось перешкоджає отвору всмоктування, отвору для впуску повітря та вихлопному отвору. Температура двигуна може підвищитися до аномальної, спричинивши проблеми, такі як деформування деталей або перегорання двигуна.
- 7. Не використовуйте пристрій, якщо його поплавков працює або коли його шланг чи отвір для всмоктування тощо забиті сторонніми речовинами. Температура двигуна може підвищитися до аномальної, спричинивши проблеми, такі як деформування деталей або перегорання двигуна.
- 8. Не перекидайте пристрій або не використовуйте його збоку. Це може спричинити ураження електричним струмом або пошкодження.
- 9. Щоб уникнути деформації чи поломки пристрою через перекидання тощо, пристрій повинен бути переміщений спокійно. Поломка, тріщина або деформація можуть спричинити травми.
- 10. Якщо ви випадково випустили з рук або вдарили пристрій, перевірте його на предмет поломок, тріщини або деформації. Поломка, тріщина або деформація можуть спричинити травми.
- 11. Якщо пристрій знаходиться в неробочому стані або видає аномальний звук під час використання, негайно вимкніть перемикач та зверніться для ремонту до місцевого продавця або в уповноважений сервісний центр. Якщо продовжувати користуватися таким пристроєм, це може призвести до травм.
- 12. Коли використовуєте подовжувач, використовуйте потрібний кабель, оснащений заземленням. Подвійний кабель без заземлення може спричинити ураження електричним струмом.
- 13. Цей пристрій використовується лише в приміщенні. Ніколи не використовуйте його поза приміщенням. Пошкодження ізоляції може спричинити ураження електричним струмом або пожежу.

ТЕХНІЧНІ ХАРАКТЕРИСТИКИ

Позиція \ Модель	RP150YB	RP250YE	RP350YE
Використовується джерело живлення	Однофазний змінний струм 50/60 Гц загального користування, напруга 230 В / 240 В		
Двигун	Колекторний двигун однофазної серії		
Застосування	Вологий і сухий тип		
Потужність на вході	1140 Вт		
Взаємоблокована штепсельна розетка*1	2400 Вт / 1700 Вт / 1200 Вт		
Макс. розхід повітря	3,5 м ³ /хв		
Макс. вакуумний тиск	22 кПа		
Деталі-Сухий тип	15 л	25 л	35 л
Деталі - Вологий тип	12 л	22 л	30 л
Розміри (Ширина x Глибина x Висота)	334 мм x 366 мм x 400 мм	390 мм x 469 мм x 550 мм	390 мм x 469 мм x 665 мм
Вага*2	7,8 кг	9,4 кг	9,7 кг
Шнур	8 м		

*1 Перевірте паспортну табличку (виробника обладнання) та перемикач (вибору) режиму роботи на пристрої, тому що вони відрізняються залежно від регіону.

*2 Виключаючи шнур та приладдя.

СТАНДАРТНІ АКЕСУАРИ

- (1) Шланг (внутрішній діаметр 38 мм x довжина 3 м) ...1
- (2) Труба2
- (3) З'єднувальна ручка1
- (4) Основна насадка1
- (5) Насадка для щілин1
- (6) Насадка для вологого прибирання1
- (7) Насадка — кругла щітка1
- (8) З'єднання (D)1
- (9) Адаптер1

Комплект стандартного приладдя може бути змінений без попередження.

ДОДАТКОВЕ ПРИЛАДДЯ (продається окремо)

- Паперовий фільтр
- Фільтр-картридж

Комплект додаткового приладдя може бути змінений без попередження.

ОБЛАСТІ ЗАСТОСУВАННЯ

- Загальне очищення робочих та інших місць.
- Збирання дрібного пилу, який утворюється під час шліфування, різання або свердління бетону або дерева з використанням електроінструментів.

- Всмоктування рідини, такої як вода, що розлилася на підлогу.

РОЗПАКУВАННЯ

- Обережно розпакуйте електроінструмент.
- Перед роботою вийміть приладдя з резервуара.

ДО ЕКСПЛУАТАЦІЇ

ПОПЕРЕДЖЕННЯ

Перед використанням перевірте таке: Перевірте кроки 1–3, перш ніж вставити вилку в розетку.

1. Перевірте чи використовується джерело живлення.

Впевніться, щоб використовувати пристрій з напругою, указаною на паспортній таблиці (виробника обладнання). Якщо використовувати з напругою, що перевищує вказану, обертання двигуна буде аномально швидким, що пошкодить пристрій. Крім того, не використовуйте пристрій з трансформаторами, наприклад, з джерелом живлення постійного струму, генератором двигуна та підсилювачем, тому що не тільки пристрій буде пошкоджено, але й можуть бути викликані нещасні випадки.

2. Переконайтеся, що вакуумний перемикач знаходиться в положенні OFF (ВИМКНЕНО).

Якщо, не знаючи, що вакуумний перемикач знаходиться в положенні ON (УВИМКНЕНО), увімкнуті штепсельну вилку в розетку, пристрій почне працювати раптово, спричинивши неочікувані нещасні випадки. Вакуумний перемикач буде ввімкнений, якщо повернути його в положення "ON" («УВИМКНЕНО»), та вимкнений, якщо повернути його в положення "OFF" («ВИМКНЕНО»). Переконайтеся, що вакуумний перемикач знаходиться в положенні OFF (ВИМКНЕНО). (Мал. 8)

3. Перевірте фільтр

Стосовно «2. Установака фільтра» — фільтр необхідно встановити належним чином.

4. Огляд розетки

Якщо, коли штепсельну вилку вставлено, розетка є хиткою або штепсельна вилка відразу випадає, необхідний ремонт. Отримайте консультацію в найближчій майстерні електротоварів. Якщо далі використовувати таку розетку, вона буде перегріватися, що спричинить нещасні випадки.

5. Подовжувальний шнур

ПОПЕРЕДЖЕННЯ

Використовуйте непошкоджений подовжувальний шнур. Якщо джерело живлення віддалене, використовуйте подовжувальний шнур, який є достатньо товстим, щоб через нього проходив електричний струм, та якомога коротшим.

ЯК ВИКОРИСТОВУВАТИ

ОБЕРЕЖНО

Не спирайтеся ногами та не сідайте на нього. Інакше, пристрій починає раптово рухатися, спричинивши травму.

ПРИМІТКА

Обережно поводьтеся зі шлангом. Не згинайте шланг із застосування сили, не топчіть його та не тягніть його для переміщення пілозбірника. Більше того, не відкладайте шланг, оскільки він згинається. Інакше, можуть виникнути проблеми, такі як деформація.

1. Підключення шланга

Натисніть прилаштований шланг у отвір всмоктування резервуара, поки не буде чуто звук клацання, та приєднайте його. Знімаючи шланг, витягніть його, натиснувши кнопку на отворі для всмоктування. (Мал. 3)

2. Установака фільтра (Мал. 4)

ПОПЕРЕДЖЕННЯ

- Переконайтеся, що фільтр установлено. (фільтр з тканини або фільтр для пилу) Інакше, двигун буде пошкоджено.
- Коли збираєте дрібний пил, такий як залишки обшивки та кам'яний порошок, використовуйте додатковий паперовий фільтр.
- Оскільки, це фільтр для всмоктування сухих та вологих речовин, не знайте його під час всмоктування рідин, таких як вода.

ПРИМІТКА

Якщо фільтр вологий, залиште його висихати не під прямим сонячним промінням. Використання вологого фільтра помітно зменшить потужність всмоктування.

- (1) Перевірте, чи елемент, що фільтрує, вставлено в отвір у резервуарі.

- (2) Перевірте чи каркас фільтра знаходиться в нижній частині фільтра.

3. Під'єднайте основні насадки, труби тощо.

Ноли використовується для очищення (Мал. 5)

Під'єднайте по порядку шланг (внутрішній діаметр 38 мм × довжина 3 м), з'єднувальну ручку, труби та основну насадку. З'єднання здійснюється натисканням у напрямку стрілки. Насадка для щілин також може бути під'єднана залежно від застосування.

4. Приєднайте електроінструмент (Мал. 6)

З'єднайте по порядку шланг (внутрішній діаметр 38 мм × довжина 3 м), адаптер або з'єднання (D) (Базове приладдя). З'єднання здійснюється натисканням у напрямку стрілки.

5. Як використовувати взаємоблоковану електророзетку

ПОПЕРЕДЖЕННЯ

- Напруга застосовується до взаємоблокованої електророзетки, незалежно від положення вакуумного перемикача або перемикача (вибору) режиму роботи в цьому пристрої. Коли вставляєте вилку електроінструмента у взаємоблоковану електророзетку, перевірте чи перемикач електроінструмента знаходиться в положенні OFF (ВИМКНЕНО). Якщо, не знаючи, що вакуумний перемикач знаходиться в положенні ON (УВИМКНЕНО), увімкнуті штепсельну вилку в розетку, пристрій почне працювати раптово, спричинивши неочікувані нещасні випадки.

- Не підключайте електроінструмент, що перевищує вказану нижче потужність енергоспоживання, до взаємоблокованої електророзетки. Інакше надмірний струм спричинить перебіг у роботі схеми блокування або штепсельної вилки або призведе до травми. Підключіть електроінструмент, що перевищує наступну потужність енергоспоживання, до розетки іншої, ніж розетка, до якої під'єднана вилка даного пристрою. 2400 Вт споживаної потужності для електроінструмента.

ПРИМІТКА

Якщо продукт, що містить обмотувальний трансформатор, підключено до взаємоблокованої електричної розетки, пристрій буде блокуватися протягом 5 секунд, що не означає будь-якої аварії.

(1) Перевірте споживану потужність під'єданого електроінструмента

Цей пристрій може бути підключений до електроінструмента, споживана потужність якого складає 2400 Вт. Перевірте споживану потужність підключеного електроінструмента.

Українська

Електроінструмент, споживана потужність якого перевищує вказану вище, підключайте до іншої розетки, ніж та, до якої під'єднана вилка даного пристрою. У цьому випадку пристрій не можна вимкнути чи вимкнути за допомогою перемикача електроінструмента.

(2) Підключіть штепсельну вилку електроінструмента (Мал. 7)

Піднявши кришку, вставте штепсельну вилку електроінструмента у взаємоблоковану електророзетку.

6. Робота перемикача вибору режиму, вакуумного перемикача (Мал. 8)

(1) Перемикач вибору режиму

Натискаючи «А» (Автоматичний режим), пристроєм можна користуватися та припиняти його роботу за допомогою перемикача під'єданого електроінструмента. Натискаючи «М» (Ручний режим), пристроєм можна користуватися та припиняти його роботу за допомогою перемикача.

(2) Вакуумний перемикач

Натиснувши "ON" («УВИМКНЕНО»), пристрій розпочне роботу. Повернувши в положення "OFF" («ВИМКНЕНО»), пристрій зупиниться. Коли перемикач вибору режиму знаходиться в положенні «М» (Ручний режим), пристрій почне роботу та зупиниться за допомогою вакуумного перемикача.

(3) Процедура роботи кожного перемикача

(a) Використання пристрою із заблокованим електроінструментом

- ① Натисніть "ON" («УВИМКНЕНО») на вакуумному перемикачі.
- ② Натисніть «А» (Автоматичний режим) на перемикачі вибору режиму.
- ③ За допомогою перемикача під'єданого електроінструмента цей пристрій також працює та зупиняється заблокованим. Крім того, для того щоб всмоктувати пил, що залишився в шлангу, пристрій працює протягом декількох секунд навіть після вимкнення перемикача електроінструмента, а потім пристрій зупиняється.

(b) Коли використовується пристрій для очищення

- ① Натисніть «М» (Ручний режим) на перемикачі вибору режиму.
- ② Якщо "ON" («УВИМКНЕНО») натиснуто на вакуумному перемикачі, пристрій буде працювати. Щоб зупинити його, поверніть перемикач у положення "OFF" («ВИМКНЕНО»).

7. Чистка фільтра

ПОПЕРЕДЖЕННЯ

Переконайтеся в тому, що вакуумний перемикач вимкнено, а штепсельна вилка від'єднана від розетки.

ОБЕРЕЖНО

Якщо резервуар заповнений пилом, зменшується потужність всмоктування. Викидайте пил, як тільки він досягне половини висоти резервуара.

Якщо потужність всмоктування знижується під час використання, усуньте пил таким чином:

- (1) Зніміть фіксатор і від'єднайте головку. Для порядку дії зверніться до «8. Викидання пилу».
- (2) Видаліть пил, що зібрався, стукаючи внутрішньою стороною фільтра кілька разів об фільтр, установлений у резервуарі. Потужність всмоктування відновиться.
- (3) Під'єднайте головку та фіксатор у вихідне положення. Для методу прикріплення зверніться до «8. Викидання пилу».

ПРИМІТКА

Оскільки, пристрій очищення фільтра працює, коли потужність всмоктування знижується до деякої міри, він також працює в наступних випадках:

- Коли закрито отвір для всмоктування на кінці шланга.

- Коли шланг забито сторонніми речовинами.

(1) Коли потужність всмоктування пристрою знижується до деякої міри під час використання, пристрій очищення фільтра буде працювати автоматично та його потужність всмоктування буде відновлено таким чином:

- (a) Коли використовується пристрій для очищення Після того, як двигун зупинено, поставивши перемикач (вибору) режиму роботи в положення «А» (Автоматичний режим), пристрій очищення фільтра працює протягом декількох секунд.
- (b) Використання пристрою з під'єднаним електроінструментом

Встановіть перемикач електроінструмента в положення "OFF" («ВИМКНЕНО») та запустіть пристрій на повну потужність протягом декількох секунд. Потім після того як двигун зупинено, пристрій очищення фільтра працює протягом кількох секунд. У залежності від підключеного електроінструмента товщини адаптера кріплення на кінці шланга, пристрій очищення фільтра може працювати кожний раз, коли перемикач електроінструмента встановити в положення "OFF" («ВИМКНЕНО»). Однак це не є ушкодженням.

(2) Якщо пристрій очищення фільтра постійно працює та потужність всмоктування не відновлюється, резервуар майже повністю заповнено пилом. Необхідно викинути пил з резервуара.

8. Викидання пилу

ПОПЕРЕДЖЕННЯ

Переконайтеся в тому, що вакуумний перемикач вимкнено, а штепсельна вилка від'єднана від розетки.

ОБЕРЕЖНО

- Не вдаряйте резервуар, фільтр чи головку. Інакше, вони будуть деформованими або пошкодженими.
- Хоча він базується на кількості всмоктування пилу та рідин, звільняйте резервуар від пилу та рідин принаймні один раз на день і тримайте прилад, фільтр тощо в чистоті. Інакше зменшується потужність всмоктування та можуть виникнути перебої в роботі двигуна, неприємний запах і корозія.
- Не тримайте фіксатори, коли викидаєте пил з резервуара. Інакше, фіксатори можуть бути пошкоджені.

ПРИМІТКА

Не нахиляйте резервуар з приладдям (труба, основна насадка і т. д.), вставлені в основу або в резервуар. Інакше, будь-яка запчастина може бути пошкоджена.

ПОПЕРЕДЖЕННЯ

Якщо прилад штовхнути в бін в той час, як резервуар містить рідину, рідина потрапить всередину двигуна або зону перемикача, спричинивши ураження електричним струмом або вихід двигуна з ладу.

(1) Зніміть фіксатори (2 шт.) та підніміть ручку головки. (Мал. 9)

(2) Злегка вдаряючи по внутрішній стороні фільтра кілька разів, видаліть пил, що зібрався на фільтрі.

(3) Нахиліть резервуар і викиньте пил. (Мал. 10, 11)

(4) Під'єднайте фільтр, каркас фільтра, головку та фіксатор у початкове положення.

9. Транспортування та зберігання

(1) Як використовувати ручку

Коли несете або перенесите прилад, тримайте ручку головної частини, як показано на мал. 12. Якщо не використовувати ручку, установіть її в головну частину.

(2) Фіксація та звільнення ролика

Опускаючи важіль ролика з гальмом, фіксується обертання колеса. Після відпускання зафіксованого колеса, підійміть важіль. (Мал. 13) При переміщенні з приладом на транспортному засобі, зафіксуйте ролик, щоб зберегти прилад. Однак, при переміщенні пристрою переконайтеся, що ролик послаблено, інакше, його буде пошкоджено.

(3) Під час зберігання пристрою

Якщо ви хочете перервати чистку на мить, ви можете причепити кронштейн для підвішування труби до труби. Після цього пристрій можна зберігати. Шнур також можна зібрати та причепити на гачок. **(Мал. 14)**

10. Як під'єднати паперовий фільтр (додаткове приладдя)**ПОПЕРЕДЖЕННЯ**

- Переконайтеся в тому, що перемикач живлення вимкнено та штепсельну вилку від'єднано від електророзетки.
- При використанні паперового фільтра використовуйте його в поєднанні зі стандартним фільтром з тканини. Якщо паперовий фільтр рветься, пил може потрапити всередину двигуна, спричинивши незвичайний шум або пожежу через перегрів.

ОБЕРЕЖНО

При використанні паперового фільтра уникайте використання рідин, таких як вода або вологий пил, так як це може призвести до розривання фільтра.

- (1) Відкрийте паперовий фільтр горизонтально, так щоб отвір всмоктування паперового фільтра був над верхом резервуара. **(Мал. 15)**
- (2) Перед під'єднанням фільтра до приладу, зробіть два згини в картоні прибіл. 90 ° у напрямку стрілки. **(Мал. 16)**
- (3) Вирівняйте отвір для всмоктування в паперовому фільтрі з отвором для всмоктування приладу. Вставте фільтр в напрямку стрілки, як показано на рисунку, так щоб картон з паперового фільтра проходив повз стопор на отворі для всмоктування. **(Мал. 17)**

МЕХАНІЗМ ПОПЛАВКА

Даний прилад оснащено механізмом поплавка для запобігання потрапляння води в двигун, коли кількість води, що вбирає дрило, більша, ніж зазначено. Коли поплавок діє так, щоб припинити процес всмоктування у воді, вимкніть швидко перемикач і усуньте воду з резервуара.

ПОПЕРЕДЖЕННЯ

- Коли працює поплавок, припиніть використовувати пилосбірник. Інакше, температура двигуна може підвищитися до аномальної, спричинивши проблеми, такі як деформування запчастин або перегорання двигуна.
- Уникайте всмоктування рідин, що утворюють піну, таких як мючі або пінні засоби. Перед тим як почне працювати поплавок, піну може викидати струменем з отвору для випуску повітря. Якщо продовжувати користуватися пристроєм таким чином, це може призвести до ураження електричним струмом або травм.

ТЕХНІЧНЕ ОБСЛУГОВУВАННЯ ТА ОГЛЯД**ПОПЕРЕДЖЕННЯ**

- Для огляду та технічного обслуговування переконайтеся в тому, що вакуумний перемикач вимкнено та штепсельна вилка від'єднана від розетки.
- Не працюйте з вологими руками. Це може спричинити ураження електричним струмом або травми.

1. Технічне обслуговування фільтра**ПРИМІТКА**

- Оскільки фільтр є витратним матеріалом, рекомендуємо підготувати запасні фільтри.
- Фільтр з тканини необхідно просто постукувати, навіть якщо його значно забруднено. Сильна чистка скоротить термін експлуатації.

- Не жбурляйте фільтр. Можна зламати його засмолену частину.

Забитий фільтр надзвичайно зменшує потужність всмоктування. Стукайте внутрішню сторону фільтра, щоб постійно випадав пил.

2. Огляд кріпильних гвинтів

Регулярно оглядайте всі кріпильні гвинти і перевіряйте їх належну затяжку. При ослабленні будь-яких гвинтів, негайно затягніть їх знову. Невиконання цієї вимоги може призвести до серйозної небезпеки.

3. Технічне обслуговування двигуна

Головним компонентом електроінструмента є обмотка двигуна.

Приділяйте належну увагу тому, щоб обмотку не було пошкоджено та/або до неї не потрапило мастило або вода.

4. Перевіряйте на предмет пилу

Пил можна усувати м'якою тканиною або тканиною, зволоженою мильною водою. Не використовуйте відбілювач, хлор, бензин або розчинник, оскільки вони можуть пошкодити пластмасу.

5. Обслуговування та ремонт

Усі якісні електроінструменти з часом потребують ремонту або заміни частин через зношування від нормального використання. Щоб гарантувати, що тільки авторизовані запасні частини будуть використані, усе обслуговування та ремонт повинні виконуватися **ЛИШЕ АВТОРИЗОВАНИМ СЕРВІСНИМ ЦЕНТРОМ HITACHI**.

Якщо шнур живлення пошкоджено, з метою уникнення небезпеки його має замінити виробник, його агент із обслуговування або належним чином кваліфікована особа.

ВИБІР АКСЕСУАРІВ

Перелік аксесуарів даного пристрою вказано на сторінці 146.

ОБЕРЕЖНО

Під час роботи і догляду слід брати до уваги місцеві норми і стандарти.

ГАРАНТІЯ

Ми гарантуємо, що автоматичні інструменти Hitachi виготовлені згідно місцевих вказівок. Ця гарантія не розповсюджується на дефекти або пошкодження через зловживання, неправильне користування або звичайне спрацювання. Якщо маєте скарги, будь ласка, надішліть електроінструмент, не розбираючи його, з **ГАРАНТІЙНИМ СЕРТИФІКАТОМ**, який знаходиться в кінці даної інструкції з використання, до авторизованого сервісного центру Hitachi.

ПРИМІТКА

Через постійні дослідження і розвиток, які здійснює компанія HITACHI, технічні характеристики можуть змінюватися без попередження.

МЕРЫ ПРЕДОСТОРОЖНОСТИ ДЛЯ ПРОМЫШЛЕННОГО ПЫЛЕСОСА

- Во избежание несчастного случая (пожара, удара электрическим током, телесного повреждения), следуйте "Мерам предосторожности", изложенным ниже.
- Перед применением внимательно прочитайте "Меры предосторожности" и используйте электроприбор согласно инструкции.
- Храните это руководство по использованию прибора в месте, доступном для пользователя в любое время.

ПРЕДУПРЕЖДЕНИЕ

1. Содержите рабочее место в чистоте. Сор на рабочем месте может привести к несчастному случаю.
2. Обратите также внимание на ситуацию вблизи рабочего места. Обеспечьте достаточное освещение рабочего места. Запрещается использование прибора в местах хранения легко воспламеняющихся жидкостей и газа.
3. Используйте электропитание с напряжением и частотой, указанной на табличке заводской характеристики прибора. Использование электропитания с другим напряжением или частотой может привести к пожару, удару электрическим током или поломке прибора.
4. Не подпускайте к прибору детей. Не позволяйте никому, кроме оператора, прикасаться к промышленному пылесосу или его шнуру. Не подпускайте никого, кроме оператора, к месту использования прибора.
5. Используйте подходящий тип промышленного пылесоса. Используйте электроприбор исключительно по назначению.
6. Осторожно обращайтесь с сетевым шнуром. Не переносите промышленный пылесос, держа шнур в руке, и не выключайте прибор из розетки, хватаясь за шнур. Берегите шнур от нагревания, хвирания, и не храните в углах. Кроме того, не кладите на сетевой шнур груз и не зажимайте его между другими предметами.
7. С промышленным пылесосом следует обращаться осторожно. Замену принадлежностей следует производить согласно инструкции. Периодически проверяйте сетевой шнур. В случае повреждения шнура обратитесь за помощью в местную точку розничной торговли или к авторизованному сервисному представителю. При использовании удлинительного шнура также периодически проверяйте его и заменяйте в случае повреждения.
8. В следующих случаях обязательно выключайте промышленный пылесос и отключайте его от источника электропитания: Промышленный пылесос не используется или отправляется на починку. Производится замена принадлежностей, таких как шланг или фильтр. Существует опасность.
9. Избегайте неожиданного включения. Не переносите промышленный пылесос, подключенный к источнику электропитания, держа палец на выключателе. Убедитесь, что прибор выключен, перед тем, как подключить его к источнику электропитания.
10. Выполняйте роботу с достаточной осторожностью. При использовании промышленного пылесоса, помните о правилах обращения с ним, правилах выполнения работы, принимайте во внимание окружающую вас обстановку и т. д. При выполнении

работы вдали от промышленного пылесоса, обращайте внимание на его рабочее состояние. (необычные звуки, выпускание пыли, дымление и т.д.) В таких случаях следуйте здравому смыслу. Не пользуйтесь электроприбором в состоянии усталости.

11. Проверьте, не повреждена ли какая-либо его часть.
 - Перед использованием проверьте прибор на наличие повреждений защитной крышки или каких-либо других частей и проверьте, нормально ли он работает и выполняет заданные функции.
 - Проверьте состояние всех частей, неисправность которых может повлиять на работу прибора, их положение, фиксацию съемных элементов, целостность и соединения.
 - Замена и починка поврежденной защитной крышки и других деталей должны производиться согласно указаниям инструкции по использованию прибора. Если необходимых указаний нет в руководстве, обратитесь за помощью в местную точку розничной торговли или к авторизованному сервисному представителю.
 - В случае поломки выключателя обратитесь за помощью в местную точку розничной торговли или к авторизованному сервисному представителю. Запрещается использовать прибор со сломанным выключателем.
12. Свяжитесь со специализированным магазином при необходимости ремонта прибора.
 - Поскольку этот промышленный пылесос соответствует надлежащим требованиям безопасности, запрещается его собственноручно модифицировать.
 - При необходимости ремонта обращайтесь только в местную точку розничной торговли или к авторизованному сервисному представителю. Собственноручный ремонт может привести к несчастному случаю или повреждениям.
13. Данное устройство может использоваться детьми от 8 лет и старше, людьми с ограниченными физическими, сенсорными или умственными способностями или с недостаточным опытом и знаниями, если они находятся под присмотром или были проинструктированы относительно использования безопасным способом, и они осознают сопутствующие риски. Дети не должны играть с прибором. Чистка и обслуживание не должны выполняться детьми без присмотра.

МЕРЫ БЕЗОПАСНОСТИ ПРИ ИСПОЛЬЗОВАНИИ ПРОМЫШЛЕННОГО ПЫЛЕСОСА ДЛЯ ПОТРЕБЛЯЮЩИХ УСТРОЙСТВ

Здесь перечислены общие меры предосторожности для всех типов промышленных пылесосов. Для промышленных пылесосов, использованных с потребляющими устройствами, следуйте следующим указаниям:

ПРЕДУПРЕЖДЕНИЕ

1. Потребляемая энергия потребляющего устройства, которое можно подключить к централизованной точке на промышленном пылесосе, составляет 2400 Вт во время работы. При подключении потребляющего устройства с большим, чем указано выше, потреблением энергии, чрезмерный ток приведет к отказу схемы блокировки, повреждению вилки и другим повреждениям.

2. Рекомендуем использовать штепсельную розетку класса 16 А или выше и отдельно. При использовании совместно с другими потребляющими устройствами значительно увеличивается выделение тепла и возникает риск пожара.
3. Не допускайте всасывания прибором следующих предметов:
 - Искры, возникающие при резке и шлифовке металла.
 - Предметы с высокой температурой, например зажженная сигарета.
 - Легко воспламеняющиеся вещества, (моторное топливо, растворители, бензин, керосин, краски и т. д.), взрывчатые вещества (нитроглицерин и т. д.), горючие материалы (алюминий, цинк, магний, титан, красный фосфор, желтый фосфор, целлулоид и т. д.).
 - Острые предметы, как гвоздь или бритва.
 - Деревянные щепки, осколки металла, камня, кусочки веревки и т. д..
 - Застывающие материалы, например цементный или красящий порошок, проводящие тонкодисперсные пыли, такие как металлический и угольный порошок.
 - Пенящиеся жидкости, такие как масло, кипящая вода, химические жидкости и моющие средства. Жидкости, такие как вода и масло. Могут вызвать пожар или повреждения.
4. Правильно ставьте фильтр перед использованием. Не используйте электроприбор без фильтра или при неправильной его установке. Не используйте также поврежденный фильтр. Это может привести к поломке, такой как сгорание мотора.
5. Избегайте попадания воды и масла на поверхность промышленного пылесоса, штепсельную вилку и централизованную точку присоединения потребляющих устройств. Поскольку промышленный пылесос не является водонепроницаемым, возможны удар электрическим током и поломка прибора.
6. Избегайте заграждения всасывающего отверстия, входного отверстия для воздуха и выхлопного отверстия во время работы прибора. Двигатель промышленного пылесоса может перегреваться, что приводит к деформации частей прибора и сгоранию двигателя.
7. Не используйте электроприбор во время работы плавающего механизма или при забитом шланге или насадке. Двигатель может перегреваться, что приводит к деформации частей прибора и сгоранию двигателя.
8. Не опрокидывайте промышленный пылесос и не пользуйтесь им в лежащем состоянии. Это может привести к удару электрическим током и поломке.
9. Для предупреждения деформации поверхности и поломки промышленного пылесоса вследствие опрокидывания, перемещайте его осторожно. Повреждения, трещины и деформация могут привести к повреждениям.
10. В случае падения или удара проверьте электроприбор на наличие повреждений, трещин и деформации. Повреждения, трещины и деформация могут привести к повреждениям.
11. Если электроприбор работает неисправно или издает странные звуки во время работы, немедленно выключите его и обратитесь за помощью в местную точку розничной продажи или к авторизованному сервисному представителю. Если вы продолжите использовать электроприбор в таком состоянии, это может привести к повреждениям.
12. При использовании удлинителя сетевого шнура выбирайте трехжильный кабель с заземляющим проводом. Использование двухжильного кабеля без заземляющего провода может привести к удару электрическим током.
13. Применять только в помещениях. Никогда не применять на улице. Повреждение изоляции может привести к удару электрическим током или пожару.

ТЕХНИЧЕСКИЕ ХАРАКТЕРИСТИКИ

Часть \ Модель	RP150YB	RP250YE	RP350YE
Используемое электропитание	Однофазный переменный ток 50/60 Гц обычного употребления, напряжени 230 В / 240 В		
Двигатель	Однофазный серийный коллекторный электродвигатель		
Применение	Влажная и сухая чистка		
Потребляемая мощность	1140 Вт		
Централизованная точка присоединения потребляющих устройств*1	2400 Вт / 1700 Вт / 1200 Вт		
Макс. воздушный поток	3,5 м ³ /мин		
Макс. вакуум	22 кПа		
Детали - сухая чистка	15 л	25 л	35 л
Детали - влажная чистка	12 л	22 л	30 л
Размеры Б (ширина x глубина x высота)	334 мм x 366 мм x 400 мм	390 мм x 469 мм x 550 мм	390 мм x 469 мм x 665 мм
Вес*2	7,8 кг	9,4 кг	9,7 кг
Шнур питания	8 м		

*1 Проверьте табличку с заводской характеристикой и переключатель режимов на изделии, так как они меняются в зависимости от региона.

*2 Исключая шнур питания и принадлежностей.

ТЕХНИЧЕСКИЕ ХАРАКТЕРИСТИКИ

(1) Шланг (внутренние размеры 38 мм x 3 м длины)	1
(2) Трубка.....	2
(3) Соединительная рукоятка	1
(4) Основная насадка.....	1
(5) Насадка для чистки щелей	1
(6) Насадка для влажной чистки.....	1
(7) Круглая щеточная насадка	1
(8) Соединение (D)	1
(9) Адаптер.....	1

Набор стандартных аксессуаров может быть без предупреждения изменён.

ДОПОЛНИТЕЛЬНЫЕ АКСЕССУАРЫ (продаются отдельно)

- Бумажный фильтр
- Картриджный фильтр

Набор дополнительных аксессуаров может быть без предупреждения изменён.

ОБЛАСТЬ ПРИМЕНЕНИЯ

- Общая чистка рабочего места и похожих мест.
- Сбирание мелкой пыли при шлифовке, порезке и сверлении бетона и дерева с помощью механизированных инструментов.
- Всасывание жидкостей, например разлитой на пол воды.

ODPAKIRANJE

- Осторожно распакуйте электроприбор.
- Перед работой освободите резервуар от принадлежностей.

ПОДГОТОВКА К ЭКСПЛУАТАЦИИ

ПРЕДУПРЕЖДЕНИЕ

Перед использованием прибора сделайте следующее. Перед включением электроприбора в сеть необходимо проверить три вещи.

- 1. Перед использованием прибора сделайте следующее. Перед включением электроприбора в сеть необходимо проверить три вещи.**
Проверьте, соответствует ли напряжение в сети значению, указанному на табличке с заводской характеристикой. Если сетевое напряжение превышает значение, указанное на приборе, двигатель станет вращаться слишком быстро и это повредит электроприбор. Более того, не используйте электроприбор с трансформаторами, такими как электропитание постоянного тока, генератор двигателя и усилитель, поскольку это не только нанесет вред электроприбору, но и может привести к несчастному случаю.
- 2. Проверьте, находится ли вакуумный выключатель в позиции OFF.**
Выключатель в позиции выключения. Если вы, не зная, что вакуумный выключатель находится в позиции ON, воткнете вилку электроприбора в сеть, прибор внезапно начнет работать, и может нанести вред окружающим предметам. Вакуумный выключатель включается нажатием на "On" и выключается нажатием на "OFF". Проверьте, находится ли выключатель вакуума в позиции выключения OFF. (Рис. 8)

3. Правильно установите фильтр

Обращаясь к пункту "2. Установление фильтра" правильно установите фильтр.

4. Осмотр сетевой розетки

Если при присоединенной вилке розетка шатается или вилка легко вытягивается из нее, необходимо починить или заменить розетку. Обратитесь в ближайшую мастерскую по ремонту электроприборов. Если не заменить или не починить розетку, она станет перегреваться и это может вызвать несчастный случай.

5. Удлинитель сетевого шнура

ПРЕДУПРЕЖДЕНИЕ

Не используйте поврежденный удлинитель сетевого шнура. При отдаленном источнике электропитания используйте достаточно толстый и как можно более короткий удлинитель сетевого шнура.

КАК ПОЛЬЗОВАТЬСЯ

ОСТОРОЖНО

Не ставьте ногу на верхнюю крышку электроприбора и не садитесь на него. В таких случаях электроприбор может внезапно переместиться и поранить вас.

ПРИМЕЧАНИЕ

Осторожно обращайтесь со шлангом. Не сгибайте шланг силой, не наступайте на него и не тяните с целью переместить промышленный пылесос. Более того, не храните шланг в согнутом состоянии. В таком случае он может деформироваться.

1. Присоединение шланга

Прижмите шланг к всасывающему отверстию резервуара и щелчком присоедините его. Отсоединяя шланг, тяните его, нажав кнопку возле всасывающего отверстия. (Рис. 3)

2. Установление фильтра (Рис. 4)

ПРЕДУПРЕЖДЕНИЕ

- Не забудьте установить фильтр. (тканевый фильтр или фильтр для пыли) В противном случае будет поврежден двигатель.
- Во время уборки мелкой пыли, например обшивочной и каменной пыли, используйте бумажный фильтр.
- Поскольку этот фильтр предназначен для сухой и влажной чистки, не снимайте его при всасывании жидкостей, например воды.

ПРИМЕЧАНИЕ

Если фильтр влажный, оставьте его подсохнуть вдали от прямого солнечного света. Использование влажного фильтра значительно снизит силу всасывания.

- (1) Набивка фильтра должна быть одета на входное отверстие резервуара.
- (2) Насадка фильтра должна находиться на его дне.
3. **Крепление насадок, трубок и т. д.**

Использование электроприбора для чистки (Рис. 5)

Соедините шланг (внутренний диаметр 38 мм x длина 3 м), соединительную рукоятку, трубки и основную насадку. Соединение выполняется нажатием в направлении стрелки. Можно также надеть насадку для чистки щелей, если такова цель применения прибора.

4. Подключение потребляющих устройств (Рис. 6)

Соедините по порядку шланг (внутр. диам. 38 мм x длина 3 м) и адаптер или соединение (D) (стандартные комплектующие). Соединение выполняется нажатием в направлении стрелки.

5. Как использовать централизованную точку присоединения потребляющих устройств

ПРЕДУПРЕЖДЕНИЕ

- Напряжение подается к этой точке независимо от того, в какой позиции находится вакуумный выключатель или переключатель режимов этого электроприбора. Перед подсоединением вилки потребляющего устройства к централизованной точке проверьте, выключено ли устройство. Если вакуумный выключатель включен, и вы об этом не знаете, когда подсоединяете вилку промышленного пылесоса к сети, потребляющее устройство внезапно начнет работать, что может привести к несчастному случаю.
- Не подключайте к централизованной точке потребляющее устройство, энергопотребление которого превышает допустимое значение. В противном случае чрезмерный ток приведет к отказу схемы блокировки, повреждению розетки или другим повреждениям. Подключите потребляющее устройство, энергопотребление которого превышает допустимое значение, к другой розетке, чем та, к которой подключен промышленный пылесос. Допустимое энергопотребление потребляющего устройства составляет 2400 Вт.

ПРИМЕЧАНИЕ

При подключении к централизованной точке потребляющего устройства, включающего трансформатор с обмоткой, промышленный пылесос будет заблокирован приблизительно на 5 секунд, что не является отказом.

(1) Проверьте соответствие электропитания потребляющего устройства, которое вы собираетесь подключить

Этот промышленный пылесос можно подключать к потребляющему устройству, электропитание которого составляет 2400 Вт. Проверьте, таково ли значение электропитания устройства, которое вы собираетесь подключить. Если электропитание потребляющего устройства превышает это значение, подключите его к другой розетке, не к той, к которой подсоединена вилка промышленного пылесоса. В этом случае промышленным пылесосом нельзя управлять или остановить его с помощью выключателя потребляющего устройства.

(2) Подключение вилки потребляющего устройства (Рис. 7)

Подняв крышку, воткните вилку устройства в централизованную точку присоединения потребляющих устройств.

6. Переключатель выбора режима работы, вакуумный переключатель (Рис. 8)

(1) Переключатель режимов

Выбрав режим "А" (Автоматический) вы можете управлять промышленным пылесосом и останавливать его с помощью выключателя подсоединенного к нему прибора. Выбрав режим "М" (Ручной) вы управляете промышленным пылесосом и останавливаете его, используя его собственный выключатель.

(2) Вакуумный выключатель

При нажатии на "ON" промышленный пылесос работает. При нажатии на "OFF" он останавливается. При выборе режима "М" (Ручной) можно управлять промышленным пылесосом и останавливать его с помощью вакуумного выключателя.

(3) Процедура управления каждым выключателем

- (a) При использовании промышленного пылесоса с подключенным потребляющим устройством

- ① Нажмите "ON" вакуумного выключателя.
- ② Выберите режим "А" (Автоматический) с помощью переключателя режимов.
- ③ Пользуясь выключателем подсоединенного устройства можно также централизованно управлять промышленным пылесосом и останавливать его. Кроме того, для всасывания остатков пыли из шланга, промышленный пылесос продолжает работать на протяжении нескольких секунд даже после выключения подсоединенного потребляющего устройства и только после этого останавливается.
- (b) При использовании промышленного пылесоса для чистки
 - ① Выберите режим "М" (Ручной) с помощью переключателя режимов.
 - ② При нажатии на "On" вакуумного выключателя прибор промышленный пылесос будет работать. Чтобы остановить его, нажмите на "OFF" выключателя.

7. Очистка фильтра

ПРЕДУПРЕЖДЕНИЕ

Обязательно выключите промышленный пылесос с помощью вакуумного выключателя и отсоедините его от сети питания.

ОСТОРОЖНО

По мере наполнения резервуара пылью всасывающая сила уменьшается. Очистите резервуар от пыли как можно раньше после того, как ее уровень уже достиг половины высоты резервуара.

- (1) Откройте замки и снимите верхнюю часть прибора. Детальные указания ищите в разделе "8. Освобождение от пыли".
- (2) Устраните остатки пыли, ударив несколько раз по внутренней стороне фильтром, установленным в резервуаре. Сила всасывания возобновится.
- (3) Оденьте назад верхнюю часть прибора и зафиксируйте ее с помощью замков. Детальные указания по прикреплению верхней части ищите в разделе "8. Освобождение от пыли".

ПРИМЕЧАНИЕ

Поскольку устройство по очистке фильтра начинает работать при уменьшении силы всасывания к определенному уровню, оно также работает и в таких случаях:

- Когда заблокировано всасывающее отверстие на кончике шланга.
- При засорении шланга.
- (1) Если сила всасывания электроприбора уменьшается к определенному уровню в процессе использования, устройство по очистке фильтра начнет работать автоматически и сила всасывания возобновится следующим образом:
 - (a) При использовании электроприбора для чистки поверхностей
 - После остановки двигателя путем выбора режима "А" (Автоматический) с помощью специального переключателя устройство по очистке фильтра работает на протяжении нескольких секунд.
 - (b) При использовании электроприбора с подключенным потребляющим устройством
 - Нажмите "OFF" выключателя потребляющего устройства и заставьте электроприбор работать на полную мощность в течение нескольких секунд. После остановки двигателя, устройство по очистке фильтра продолжит работать на протяжении нескольких секунд. В зависимости от подключенного потребляющего устройства и толщины адаптера крепления приспособления на конце шланга устройство по очистке фильтра может включаться каждый раз, когда выключатель потребляющего устройства находится в положении "OFF". Это не отказ оборудования.

Русский

- (2) Если после повторного запуска устройства по очистке фильтра сила всасывания не возобновляется, это значит, что резервуар почти полон пыли. Очистите резервуар от пыли.

8. Освобождение от пыли

ПРЕДУПРЕЖДЕНИЕ

Обязательно выключите электроприбор с помощью вакуумного выключателя и отсоедините его от сети питания.

ОСТОРОЖНО

- Избегайте ударов по резервуару, фильтру и верхней части электроприбора. В противном случае они деформируются или будут повреждены.
- Не смотря на количество накопившейся пыли и жидкости, очищайте резервуар от пыли и жидкости, по меньшей мере, раз в день и содержите электроприбор, фильтр и другие части в чистоте. В противном случае сила всасывания может уменьшиться, двигатель повредится и может возникнуть неприятный запах или ржавчина.
- Не держитесь за замки во время опорожнения резервуара от пыли. Иначе они могут повредиться.

ПРИМЕЧАНИЕ

Не наклоняйте электроприбор с принадлежностями (трубка, основная насадка и т. д.), помещенными внутри резервуара или закрепленными на корпусе. Иначе любая часть электроприбора может быть повреждена.

ПРЕДУПРЕЖДЕНИЕ

В случае толкания электроприбора во время, когда в нем содержится жидкость, она может попасть в двигатель или отдел управления, что приводит к удару электрическим током и отказу оборудования.

- (1) Откройте замки (2 шт.) и потяните за ручку верхней части электроприбора. (Рис. 9)
- (2) Легко ударив по внутренней стороне фильтра несколько раз, очистите его от остатков пыли.
- (3) Опрокиньте резервуар и вытряхните пыль. (Рис. 10, 11)
- (4) Наденьте фильтр, кассету фильтра, верхнюю часть прибора и защелкните обратно замки.

9. Транспортировка и хранение

(1) Как пользоваться ручкой

Во время несения или передвижения электроприбора, держите электроприбор за ручку верхней части, как изображено на Рис. 12. Когда вы не используете ручку, задвиньте ее в верхнюю часть электроприбора.

(2) Фиксация и отпущение колесика

При опускании тормозного рычажка на колесике его вращение блокируется. Поднимите рычажок для свободного вращения колесика. (Рис. 13) Во время перевозки электроприбора в транспортном средстве зафиксируйте колесика для удержания электроприбора. Однако во время перемещения прибора проверьте свободное вращение колесиков, иначе они могут быть повреждены.

(3) Правила хранения электроприбора

Если вы хотите приостановить уборку на несколько минут, можете повесить трубку на корпус за специальный крючок. В таком виде электроприбор можно хранить. Сетевой шнур можно так же смотать и повесить на крючок. (Рис. 14)

10. Как прикрепить бумажный фильтр (Опционально)

ПРЕДУПРЕЖДЕНИЕ

- Убедитесь, что прибор отключен, и вытяните вилку из розетки.

- Используйте бумажный фильтр в комбинации с тканевым фильтром. Если бумажный фильтр разорвется, пыль может попасть внутрь мотора, вызывая сильный шум или возгорание вследствие перегрева.

ОСТОРОЖНО

Используя бумажный фильтр, избегайте всасывания таких жидкостей, как вода или влажная пыль, поскольку это может привести к разрыву фильтра.

- (1) Откройте бумажный фильтр, удерживая его в горизонтальном положении, так чтобы прорез для всасывания в бумажном фильтре находилась над верхней крышкой резервуара. (Рис. 15)
- (2) Перед прикреплением фильтра к резервуару согните фальцы картона приблизительно на 90° по направлению стрелки. (Рис. 16)
- (3) Соедините прорез для всасывания в бумажном фильтре с всасывающим отверстием прибора. Вставьте фильтр по направлению стрелки, как показано на рисунке, так чтобы картон бумажного фильтра прошел вдоль ограничителя на всасывающем отверстии. (Рис. 17)

ПЛАВАЮЩИЙ МЕХАНИЗМ

Этот электроприбор оснащен плавающим механизмом, предотвращающим попадание воды в двигатель, когда он всасывает слишком большое ее количество. Когда плавающий механизм начинает работать с целью предотвращения попадания воды в двигатель, немедленно выключите электроприбор и освободите резервуар от воды.

ПРЕДУПРЕЖДЕНИЕ

- При работе плавающего механизма прекратите использование электроприбора. В противном случае двигатель может перегреться, что приведет к деформации частей и сгоранию двигателя.
- Избегайте всасывания пенящихся жидкостей, таких как моющие средства и пены. Перед работой плавающего механизма возможен выбор пены с воздушного отверстия. Если вы продолжите использовать электроприбор в таком состоянии, это может привести к удару электрическим током и неисправности.

ТЕХНИЧЕСКОЕ ОБСЛУЖИВАНИЕ И ПРОВЕРКА

ПРЕДУПРЕЖДЕНИЕ

- Не забудьте выключить электроприбор и отсоединить его от сети питания перед осмотром и проведением ремонта.
- Запрещается прикасаться к электроприбору мокрыми руками. Это может привести к удару электрическим током и повреждениям.

1. Уход за фильтром

ПРИМЕЧАНИЕ

- Поскольку фильтр нужно периодически менять, советуем вам приготовить запасные.
- Тканевый фильтр следует легко вытряхивать, даже если он сильно засорился. Интенсивная чистка щеткой укоротит срок его годности.
- Не швыряйте фильтр. Это может повредить его смоляную часть. Засоренный фильтр значительно уменьшает силу всасывания. Регулярно вытряхивайте внутреннюю часть фильтра от пыли.

2. Проверка установленных винтов

Регулярно проверяйте все установленные на инструменте винты, следите за тем, чтобы они были как следует затянуты. Немедленно затяните винт, который окажется ослабленным. Невыполнение этого правила грозит серьезной опасностью.

3. Техническое обслуживание двигателя

Обмотка двигателя - "сердце" электроинструмента. Проявляйте должное внимание, следя за тем, чтобы обмотка не была повреждена и/или залита маслом или водой.

4. Устраняйте пыль

Пыль можно устранить с помощью кусочка мягкой ткани, смоченного мыльной водой. Запрещается использовать для чистки поверхности электроприбора белизну, хлор, бензин или растворитель, потому что они могут повредить пластик.

5. Обслуживание и ремонт

Со временем все высококачественные электроприборы требуют обслуживания или замены деталей в силу изнашивания. Для обеспечения авторизированной замены деталей обслуживание и ремонт должны выполняться **ИСКЛЮЧИТЕЛЬНО АВТОРИЗИРОВАННЫМ СЕРВИСНЫМ ЦЕНТРОМ «HITACHI»**.

В случае повреждения сетевого шнура его должен заменить производитель или авторизованный сервисный представитель с работниками похожей квалификации во избежание опасности.

ВЫБОР ПРИНАДЛЕЖНОСТЕЙ

Список принадлежностей данной машины указан на странице 146.

ОСТОРОЖНО

При использовании или техобслуживании инструмента всегда следите за выполнением всех правил и норм безопасности.

ГАРАНТИЯ

Мы гарантируем соответствие автоматических инструментов HИCАCЫ нормативным/национальным положениям. Данная гарантия не распространяется на дефекты или ущерб, возникший вследствие неправильного использования или ненадлежащего обращения, а также нормального износа. В случае подачи жалобы отправляйте автоматический инструмент в неразобранном состоянии вместе с **ГАРАНТИЙНЫМ СЕРТИФИКАТОМ**, который находится в конце инструкции по обращению, в авторизованный центр обслуживания Hitachi.

ПРИМЕЧАНИЕ

На основании постоянных программ исследования и развития, HИCАCИ оставляют за собой право на изменение указанных здесь технических данных без предварительного уведомления.

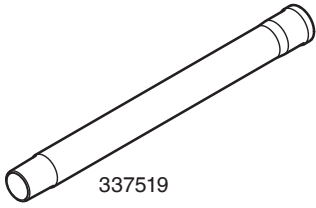

337519



337520



337521



320994

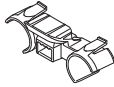

337518

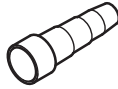

337527

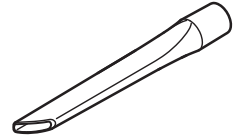

337523

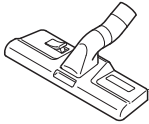

337522

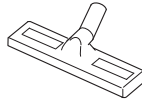

326127



321984

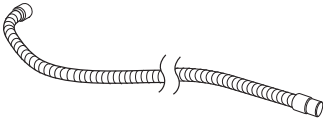

337513

English	Dansk	Română
<p align="center">GUARANTEE CERTIFICATE</p> <p>① Model No. ② Serial No. ③ Date of Purchase ④ Customer Name and Address ⑤ Dealer Name and Address (Please stamp dealer name and address)</p>	<p align="center">GARANTIBEVIS</p> <p>① Modelnummer ② Serienummer ③ Købsdato ④ Kundes navn og adresse ⑤ Forhandlers navn og adresse (Indstæmp stempel med forhandlers navn og adresse)</p>	<p align="center">CERTIFICAT DE GARANȚIE</p> <p>① Model nr. ② Nr. de serie ③ Data cumpărării ④ Numele și adresa clientului ⑤ Numele și adresa distribuitorului (Vă rugăm aplicați ștampila cu numele și adresa distribuitorului)</p>
<p align="center">DEUTSCH</p> <p align="center">GARANTIESCHEIN</p> <p>① Modell-Nr. ② Serien-Nr. ③ Kaufdatum ④ Name und Anschrift des Kunden ⑤ Name und Anschrift des Händlers (Bitte mit Namen und Anschrift des Händlers abstempeln)</p>	<p align="center">NORSK</p> <p align="center">GARANTISERTIFIKAT</p> <p>① Modellnr. ② Serienr. ③ Kjøpsdato ④ Kundens navn og adresse ⑤ Forhandlerens navn og adresse (Vennligst stemple forhandlerens navn og adresse)</p>	<p align="center">SLOVENŠČINA</p> <p align="center">GARANCIJSKO POTRDILO</p> <p>① Št. modela ② Serijska št. ③ Datum nakupa ④ Ime in naslov kupca ⑤ Ime in naslov prodajalca (Prosimo vtisnite žig z imenom in naslovom prodajalca)</p>
<p align="center">FRANÇAIS</p> <p align="center">CERTIFICAT DE GARANTIE</p> <p>① No. de modèle ② No de série ③ Date d'achat ④ Nom et adresse du client ⑤ Nom et adresse du revendeur (Cachet portant le nom et l'adresse du revendeur)</p>	<p align="center">SUOMI</p> <p align="center">TAKUUTODISTUS</p> <p>① Malli nro ② Sarja nro ③ Ostopäivämäärä ④ Asiakkaan nimi ja osoite ⑤ Myyjän nimi ja osoite (Leimaa myyjän nimi ja osoite)</p>	<p align="center">SLOVENČINA</p> <p align="center">ZARUČNÝ LISTA</p> <p>① Č. modelu ② Sériové č. ③ Dátum zakúpenia ④ Meno a adresa zákazníka ⑤ Názov a adresa predajcu (Pečiatka s názvom a adresou predajcu)</p>
<p align="center">ITALIANO</p> <p align="center">CERTIFICATO DI GARANZIA</p> <p>① Modello ② N° di serie ③ Data di acquisto ④ Nome e indirizzo dell' acquirente ⑤ Nome e indirizzo del rivenditore (Si prega di apporre il timbro con questi dati)</p>	<p align="center">ΕΛΛΗΝΙΚά</p> <p align="center">ΠΙΣΤΟΠΟΙΗΤΙΚΟ ΕΓΓΥΗΣΗΣ</p> <p>① Αρ. Μοντέλου ② Αύξων Αρ. ③ Ημερομηνία αγοράς ④ Όνομα και διεύθυνση πελάτη ⑤ Όνομα και διεύθυνση μεταπωλητή (Παρακαλούμε να χρησιμοποιηθεί σφραγίδα)</p>	<p align="center">БЪЛГАРСКИ</p> <p align="center">ГАРАНЦИОНЕН СЕРТИФИКАТ</p> <p>① Модел № ② Сериен № ③ Дата за закупуване ④ Име и адрес на клиента ⑤ Име и адрес на търговеца (Моля, отпечатайте името и адрес на дилъра)</p>
<p align="center">NEDERLANDS</p> <p align="center">GARANTIEBEWIJS</p> <p>① Modelnummer ② Serienummer ③ Datum van aankoop ④ Naam en adres van de gebruiker ⑤ Naam en adres van de handelaar (Stempel a.u.b. naam en adres vande de handelaar)</p>	<p align="center">POLSKI</p> <p align="center">GWARANCJA</p> <p>① Model ② Numer seryjny ③ Data zakupu ④ Nazwa klienta i adres ⑤ Nazwa dealera i adres (Pieczęć punktu sprzedaży)</p>	<p align="center">SRPSKI</p> <p align="center">GARANTNI SERTIFIKAT</p> <p>① Br. modela. ② Serijski br. ③ Datum kupovine ④ Ime i adresa kupca ⑤ Ime i adresa prodavca (Molimo da stavite pečat na ime i adresu trgovca)</p>
<p align="center">ESPAÑOL</p> <p align="center">CERTIFICADO DE GARANTÍA</p> <p>① Número de modelo ② Número de serie ③ Fecha de adquisición ④ Nombre y dirección del cliente ⑤ Nombre y dirección del distribuidor (Se ruega poner el sello del distribuidor con su nombre y dirección)</p>	<p align="center">MAGYAR</p> <p align="center">GARANCIA BIZONYLAT</p> <p>① Típuszám ② Sorozatszám ③ A vásárlás dátuma ④ A Vásárló neve és címe ⑤ A Kereskedő neve és címe (Kérjük ide elhelyezni a Kereskedő nevének és címének pecsétjét)</p>	<p align="center">HRVATSKI</p> <p align="center">JAMSTVENI CERTIFIKAT</p> <p>① Br modela. ② Serijski br. ③ Datum kupnje ④ Ime i adresa kupca ⑤ Ime i adresa trgovca (Molimo stavite pečat na ime i adresu trgovca)</p>
<p align="center">PORTUGUÊS</p> <p align="center">CERTIFICADO DE GARANTIA</p> <p>① Número do modelo ② Número do série ③ Data de compra ④ Nome e morada do cliente ⑤ Nome e morada do distribuidor (Por favor, carimbe o nome e morada do distribuidor)</p>	<p align="center">ČEŠTINA</p> <p align="center">ZÁRUČNÍ LIST</p> <p>① Model č. ② Série č. ③ Datum nákupu ④ Jméno a adresa zákazníka ⑤ Jméno a adresa prodejce (Prosíme o razítko se jménem a adresou prodejce)</p>	<p align="center">УКРАЇНСЬКИЙ</p> <p align="center">ГАРАНТІЙНИЙ СЕРТИФІКАТ</p> <p>① № моделі ② № серії ③ Дата придбання ④ Ім'я і адреса клієнта ⑤ Ім'я і адреса дилера (Будь ласка, поставте печатку з іменем і адресою дилера)</p>
<p align="center">SVENSKA</p> <p align="center">GARANTICERTIFIKAT</p> <p>① Modellnr ② Serienr ③ Inköpsdatum ④ Kundens namn och adress ⑤ Försäljarens namn och adress (Stämpla försäljarens namn och adress)</p>	<p align="center">TÜRKÇE</p> <p align="center">GARANTİ SERTİFİKASI</p> <p>① Model No. ② Seri No. ③ Satın Alma Tarihi ④ Müşteri Adı ve Adresi ⑤ Bayi Adı ve Adresi (Lütfen bayi adını ve adresini kaşe olarak basın)</p>	<p align="center">РУССКИЙ</p> <p align="center">ГАРАНТИЙНЫЙ СЕРТИФИКАТ</p> <p>① Модель № ② Серийный № ③ Дата покупки ④ Название и адрес заказчика ⑤ Название и адрес дилера (Пожалуйста, внесите название и адрес дилера)</p>

HITACHI

①	
②	
③	
④	
⑤	



Hitachi Power Tools Europe GmbH

Siemensring 34, 47877 Willich, Germany
Tel: +49 2154 49930
Fax: +49 2154 499350
URL: <http://www.hitachi-powertools.de>

Hitachi Power Tools Netherlands B. V.

Brabanthaven 11, 3433 PJ Nieuwegein, The Netherlands
Tel: +31 30 6084040
Fax: +31 30 6067266
URL: <http://www.hitachi-powertools.nl>

Hitachi Power Tools (U. K.) Ltd.

Precedent Drive, Rooksley, Milton Keynes, MK 13, 8PJ,
United Kingdom
Tel: +44 1908 660663
Fax: +44 1908 606642
URL: <http://www.hitachi-powertools.co.uk>

Hitachi Power Tools France S. A. S.

Parc de l'Eglantier 22, rue des Cerisiers, Lisses-C.E. 1541,
91015 EVRY CEDEX, France
Tel: +33 1 69474949
Fax: +33 1 60861416
URL: <http://www.hitachi-powertools.fr>

Hitachi Power Tools Belgium N.V. / S.A.

Koningin Astridlaan 51, B-1780 Wommel, Belgium
Tel: +32 2 460 1720
Fax: +32 2 460 2542
URL: <http://www.hitachi-powertools.be>

Hitachi Fercad Power Tools Italia S.p.A

Via Retrone 49, 36077, Altavilla Vicentina (VI), Italy
Tel: +39 0444 548111
Fax: +39 0444 548110
URL: <http://www.hitachi-powertools.it>

Hitachi Power Tools Iberica, S.A.

Puigbarral, 26-28 Pol. Ind. Can Petit 08227
TERRSSA(Barcelona) Spain
Tel: +34 93 735 6722
Fax: +34 93 735 7442
URL: <http://www.hitachi-powertools.es>

Hitachi Power Tools Österreich GmbH

Str. 7, Objekt 58/A6, Industriezentrum NÖ –Süd 2355
Wiener Neudorf, Austria
Tel: +43 2236 64673/5
Fax: +43 2236 63373
URL: <http://www.hitachi-powertools.at/>

Hitachi Power Tools Norway AS

Kjeller Vest 7, N-2007 Kjeller, Norway
Tel: (+47) 6692 6600
Fax: (+47) 6692 6650
URL: <http://www.hitachi-powertools.no>

Hitachi Power Tools Sweden AB

Rotebergsvagen 2B SE-192 78 Sollentuna, Sweden
Tel: (+46) 8 598 999 00
Fax: (+46) 8 598 999 40
URL: <http://www.hitachi-powertools.se>

Hitachi Power Tools Denmark A/S

Lillebaeltsvej 90, 6715 Esbjerg N, Denmark
Tel: (+45) 75 14 32 00
Fax: (+45) 75 14 36 66
URL: <http://www.hitachi-powertools.dk>

Hitachi Power Tools Finland Oy

Tupalankatu 9, 15680 Lahti, Finland
Tel: (+358) 20 7431 530
Fax: (+358) 20 7431 531
URL: <http://www.hitachi-powertools.fi>

Hitachi Power Tools Hungary Kft.

1106 Bogancsvirag U.5-7, Budapest, Hungary
Tel: +36 1 2643433
Fax: +36 1 2643429
URL: <http://www.hitachi-powertools.hu>

Hitachi Power Tools Polska Sp.z o.o.

ul. Gierdziejewskiego 1
02-495 Warszawa, Poland
Tel: +48 22 863 33 78
Fax: +48 22 863 33 82
URL: <http://www.hitachi-narzedzia.pl/>

Hitachi Power Tools Czech s.r.o.

Modricka 205, 664, 48, Moravany, Czech, Republic
Tel: +420 547 422 660
Fax: +420 547 213 588
URL: <http://www.hitachi-powertools.cz>

Hitachi Power Tools Netherlands B.V.

Moscow Branch

Kashirskoye Shosse Dom 65, 4F
115583 Moscow, Russia
Tel: +7 495 727 4460
Fax: +7 495 727 4461
URL: <http://www.hitachi-pt.ru>

Hitachi Power Tools Romania S. R. L.

Bld. Biruintei, Nr. 101, Oras Pentelimon, 077145, Judetul
Ilfov, ROMANIA
Tel: +031 805 27 19
Fax: +031 805 25 77

<p>English</p> <p>Object of declaration: Hitachi Dust Extractor RP150YB, RP250YE, RP350YE <u>EC DECLARATION OF CONFORMITY</u></p> <p>We declare under our sole responsibility that this product is in conformity with standards or standardization documents EN60335-1, EN60335-2-2, EN55014-1, EN55014-2, EN61000-3-2 and EN61000-3-3 in accordance with Directives 2004/108/EC and 2006/95/EC. This product also conforms to RoHS Directive 2011/65/EU.</p> <p>The European Standards Manager at Hitachi Koki Europe Ltd. is authorized to compile the technical file. This declaration is applicable to the product affixed CE marking.</p>	<p>Nederlands</p> <p>Onderwerp van verklaring: Hitachi Nat-droog stofzuiger RP150YB, RP250YE, RP350YE <u>EC VERKLARING VAN CONFORMITEIT</u></p> <p>Wij verklaren onder eigen verantwoordelijkheid dat dit product conform de richtlijnen of gestandaardiseerde documenten EN60335-1, EN60335-2-2, EN55014-1, EN55014-2, EN61000-3-2 en EN61000-3-3 voldoet aan de eisen van bepalingen 2004/108/EC en 2006/95/EC. Dit product voldoet ook aan de RoHS-richtlijn 2011/65/EU.</p> <p>De manager voor Europese normen van Hitachi Koki Europe Ltd. heeft de bevoegdheid tot het samenstellen van het technische bestand. Deze verklaring is van toepassing op producten voorzien van de CE-markeringen.</p>
<p>Deutsch</p> <p>Gegenstand der Erklärung: Hitachi Nass-, Trockensauger RP150YB, RP250YE, RP350YE <u>EG-KONFORMITÄTSERKLÄRUNG</u></p> <p>Wir erklären mit alleiniger Verantwortung, dass dieses Produkt den Standards oder Standardisierungsdokumenten EN60335-1, EN60335-2-2, EN55014-1, EN55014-2, EN61000-3-2 und EN61000-3-3 in Übereinstimmung mit den Direktiven 2004/108/EG und 2006/95/EG entspricht. Dieses Produkt stimmt auch mit der RoHS-Richtlinie 2011/65/EU überein.</p> <p>Der Manager für europäische Standards bei der Hitachi Koki Europe Ltd. ist zum Verfassen der technischen Datei befugt. Diese Erklärung gilt für Produkte, die die CE-Markierung tragen.</p>	<p>Español</p> <p>Objeto de declaración: Hitachi Aspirador RP150YB, RP250YE, RP350YE <u>DECLARACIÓN DE CONFORMIDAD DE LA CE</u></p> <p>Declaramos bajo nuestra única responsabilidad que este producto está de acuerdo con las normas o con los documentos de normalización EN60335-1, EN60335-2-2, EN55014-1, EN55014-2, EN61000-3-2 y EN61000-3-3, según indican las Directrices 2004/108/CE y 2006/95/CE. Este producto satisface también los requisitos establecidos por la Directiva 2011/65/EU (RoHS).</p> <p>El Jefe de Normas Europeas de Hitachi Koki Europe Ltd. está autorizado para recopilar archivos técnicos. Esta declaración se aplica a los productos con marcas de la CE.</p>
<p>Français</p> <p>Objet de la déclaration: Hitachi Aspirateur eau & poussières RP150YB, RP250YE, RP350YE <u>DECLARATION DE CONFORMITE CE</u></p> <p>Nous déclarons sous notre seule et entière responsabilité que ce produit est conforme aux normes ou documents de normalisation EN60335-1, EN60335-2-2, EN55014-1, EN55014-2, EN61000-3-2 et EN61000-3-3 en accord avec les Directives 2004/108/CE et 2006/95/CE. Ce produit est aussi conforme à la Directive RoHS 2011/65/EU.</p> <p>Le responsable des normes européennes d'Hitachi Koki Europe Ltd. est autorisé à compiler les données techniques. Cette déclaration s'applique aux produits désignés CE.</p>	<p>Português</p> <p>Objeto de declaração: Hitachi Aspirador RP150YB, RP250YE, RP350YE <u>DECLARAÇÃO DE CONFORMIDADE CE</u></p> <p>Declaramos, sob nossa única e inteira responsabilidade, que este produto está de acordo com as normas ou documentos normativos EN60335-1, EN60335-2-2, EN55014-1, EN55014-2, EN61000-3-2 e EN61000-3-3, em conformidade com as Diretrizes 2004/108/CE e 2006/95/CE. Este produto está também em conformidade com a Diretiva RoHS 2011/65/EU.</p> <p>O Gestor de Normas Europeias da Hitachi Koki Europe Ltd. está autorizado a compilar o ficheiro técnico. Esta declaração se aplica aos produtos designados CE.</p>
<p>Italiano</p> <p>Oggetto della dichiarazione: Hitachi Aspiratore RP150YB, RP250YE, RP350YE <u>DICHIARAZIONE DI CONFORMITÀ CE</u></p> <p>Dichiariamo sotto nostra responsabilità che questo prodotto è conforme agli standard o ai documenti sulla standardizzazione EN60335-1, EN60335-2-2, EN55014-1, EN55014-2, EN61000-3-2 e EN61000-3-3 in conformità alle Direttive 2004/108/CE e 2006/95/CE. Il prodotto è inoltre conforme alla direttiva RoHS 2011/65/EU.</p> <p>Il Responsabile delle Norme Europee di Hitachi Koki Ltd. è autorizzato a compilare la scheda tecnica. Questa dichiarazione è applicabile ai prodotti cui sono applicati i marchi CE.</p>	<p>Svenska</p> <p>Objekt för deklaration: Hitachi Industri dammsugare RP150YB, RP250YE, RP350YE <u>EF-DECLARATION BETRÄFFANDE LIKFORMIGHET</u></p> <p>Vi tillkännager med eget ansvar att denna produkt överensstämmer med standard eller standardiseringsdokument EN60335-1, EN60335-2-2, EN55014-1, EN55014-2, EN61000-3-2 och EN61000-3-3 i enlighet med direktiven 2004/108/EF och 2006/95/EF. Denna produkt efterlever även RoHS-direktiv 2011/65/EU.</p> <p>Den europeiska standardansvarige på Hitachi Koki Europe Ltd. är auktoriserad att utarbeta den tekniska filen. Denna deklaration gäller för CE-märkningen på produkten.</p>
<p>Hitachi Koki Europe Ltd. Clonshaugh Business & Technology Park, Dublin 17, Ireland</p> <p>Representative office in Europe Hitachi Power Tools Europe GmbH Siemensring 34, 47877 Willich 1, F. R. Germany</p> <p>Head office in Japan Hitachi Koki Co., Ltd. Shinagawa Intercity Tower A, 15-1, Konan 2-chome, Minato-ku, Tokyo, Japan</p> <div style="display: flex; justify-content: space-between; align-items: center;"> <div style="text-align: center;">  <p>29. 5. 2015</p> <p><i>John de Loughry</i></p> <hr/> <p>Mr. John de Loughry European Standard Manager</p> <p>29. 5. 2015</p> <p><i>A. Yoshida</i></p> <hr/> <p>A. Yoshida Vice-President & Director</p> </div> </div>	

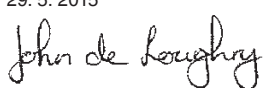
<p>Dansk</p> <p>Genstand for erklæring: Hitachi Industri støvsuger RP150YB, RP250YE, RP350YE EF-OVERENSSTEMMELSESERKLÆRING</p> <p>Vi erklærer os fuldstændige ansvarlige for, at dette produkt modsvarer gældende standard eller standardiseringsdokumenter EN60335-1, EN60335-2-2, EN55014-1, EN55014-2, EN61000-3-2 og EN61000-3-3 i overensstemmelse med direktiver 2004/108/EF og 2006/95/EF. Dette produkt er også i overensstemmelse med RoHS direktiv 2011/65/EU.</p> <p>Chefen for europæiske standarder hos Hitachi Koki Europe Ltd. er autoriseret til at compilere den tekniske fil.</p> <p>Denne erklæring gælder produkter, der er mærket med CE.</p>	<p>Polski</p> <p>Przedmiot deklaracji: Hitachi Odkurzacz RP150YB, RP250YE, RP350YE DEKLARACJA ZGODNOŚCI Z EC</p> <p>Oznajmiamy z całkowitą odpowiedzialnością, że produkt ten jest zgodny ze standardami lub standardowymi dokumentami EN60335-1, EN60335-2-2, EN55014-1, EN55014-2, EN61000-3-2 i EN61000-3-3 w zgodzie z Zasadami 2004/108/EC i 2006/95/EC. Ten produkt spełnia także wymagania Dyrektywy RoHS 2011/65/EU. Menedżer Standardów Europejskich w firmie Hitachi Koki Europe Ltd. Jest upoważniony do kompilowania pliku technicznego.</p> <p>To oświadczenie odnosi się do załączonego produktu z oznaczeniami CE.</p>
<p>Norsk</p> <p>Erklæringens objekt: Hitachi Støvsuger RP150YB, RP250YE, RP350YE EF'S ERKLÆRING OM OVERENSSTEMMELSE</p> <p>Vi erklærer herved at vi påtar oss det fulle ansvar for at dette produktet er i overensstemmelse med normer eller standardiseringsdokumentene EN60335-1, EN60335-2-2, EN55014-1, EN55014-2, EN61000-3-2 og EN61000-3-3 i samsvar med direktivene 2004/108/EF og 2006/95/EF. Dette produktet er også i samsvar med RoHS-direktivet 2011/65/EU.</p> <p>Lederen for europeiske standarder ved Hitachi Koki Europe Ltd. har fullmakt til å utarbeide det tekniske dokumentet.</p> <p>Denne erklæringen gjelder produktets påklistede CE-merking.</p>	<p>Magyar</p> <p>Megfelelőségi nyilatkozat: Hitachi Ipari porszívó RP150YB, RP250YE, RP350YE EU MEGFELELŐSÉGI NYILATKOZAT</p> <p>Teljes felelősségünk tudatában kijelentjük, hogy ez a termék megfelel az EN60335-1, EN60335-2-2, EN55014-1, EN55014-2, EN61000-3-2 és EN61000-3-3 szabványoknak illevez szabványosítási dokumentumoknak, az Európa Tanács 2004/108/EC és 2006/95/EC Direktíváival összhangban. Ez a termék is megfelel a 2011/65/EU RoHS irányelvnek.</p> <p>Az Hitachi Koki Europe Ltd. Európai Szabványkezelője fel van hatalmazva a műszaki fájl elkészítésére.</p> <p>Jelen nyilatkozat a terméken feltüntetett CE jelzésre vonatkozik.</p>
<p>Suomi</p> <p>Ilmoituksen kohde: Hitachi Pölynimuri RP150YB, RP250YE, RP350YE EY-ILMOITUS YHDENMUKAISUUDESTA</p> <p>Yksinomisella vastuudella vakuutamme, että tämä tuote vastaa tai normittettuja dokumentteja EN60335-1, EN60335-2-2, EN55014-1, EN55014-2, EN61000-3-2 ja EN61000-3-3 ohjeiden 2004/108/EY ja 2006/95/EY mukaisesti. Tämä tuote on myös RoHS-direktiivin (2011/65/EU) mukainen.</p> <p>Hitachi Koki Europe Ltd. n eurooppalaisten standardien johtaja on valtuutettu laatimaan tekniset asiakirjat.</p> <p>Tämä ilmoitus sovelletaan tuotekohtaiseen CE-merkintään.</p>	<p>Čeština</p> <p>Předmět prohlášení: Hitachi Vysavač RP150YB, RP250YE, RP350YE PROHLÁŠENÍ O SHODĚ S CE</p> <p>Prohlášíme na svoji zodpovědnost, že tento výrobek odpovídá normám EN60335-1, EN60335-2-2, EN55014-1, EN55014-2, EN61000-3-2 a EN61000-3-3 v souladu se směrnicemi 2004/108/EC a 2006/95/EC. Tento výrobek je rovněž v souladu se směrnicí RoHS 2011/65/EU.</p> <p>Vedoucí pracovník pro Evropské normy v Hitachi Koki Europe Ltd. je oprávněný ke zpracování technického souboru.</p> <p>Toto prohlášení platí pro výrobek označený značkou CE.</p>
<p>Ελληνικά</p> <p>Αντικείμενο δήλωσης: Hitachi Αντάπτορας σκόνης RP150YB, RP250YE, RP350YE ΕΚ ΔΗΛΩΣΗ ΕΝΑΡΜΟΝΙΣΜΟΥ</p> <p>Δηλώνουμε με απόλυτη υπευθυνότητα ότι αυτό το προϊόν είναι εναρμονισμένο με τα πρότυπα ή τα έγγραφα δημιουργίας προτύπων EN60335-1, EN60335-2-2, EN55014-1, EN55014-2, EN61000-3-2 και EN61000-3-3 σε συμφωνία με τις Οδηγίες 2004/108/ΕΚ και 2006/95/ΕΚ. Αυτό το προϊόν συμμορφώνεται επίσης με την οδηγία RoHS 2011/65/EU.</p> <p>Ο υπεύθυνος για τα ευρωπαϊκά πρότυπα στην Hitachi Koki Europe Ltd. είναι εξουσιοδοτημένος να συντάσσει τον τεχνικό φάκελο.</p> <p>Αυτή η δήλωση ισχύει στο προϊόν με το σήμαді CE.</p>	<p>Türkçe</p> <p>Beyan konusu: Hitachi Toz emici RP150YB, RP250YE, RP350YE AB UYGUNLUK BEYANI</p> <p>Bu ürünün, 2004/108/EC, 2006/95/EC sayılı Direktiflerine uygun olarak, EN60335-1, EN60335-2-2, EN55014-1, EN55014-2, EN61000-3-2 ve EN61000-3-3 sayılı standartlara ve standardizasyon belgelerine uygun olduğunu, tamamen kendi sorumluluğumuz altında beyan ederiz. Bu ürün, ayrıca RoHS Yönergesi 2011/65/EU'ya uygundur.</p> <p>Hitachi Koki Europe Ltd. Avrupa Standartlar Müdürü, teknik dosyayı hazırlama yetkisine sahiptir.</p> <p>Bu beyan, üzerinde CE işareti bulunan ürünler için geçerlidir.</p>
<p>Hitachi Koki Europe Ltd. Clonshaugh Business & Technology Park, Dublin 17, Ireland</p> <p>Representative office in Europe</p> <p>Hitachi Power Tools Europe GmbH Siemensring 34, 47877 Willich 1, F. R. Germany</p> <p>Head office in Japan</p> <p>Hitachi Koki Co., Ltd. Shinagawa Intercity Tower A, 15-1, Konan 2-chome, Minato-ku, Tokyo, Japan</p> <p style="text-align: right;">29. 5. 2015</p> <p style="text-align: right;"> Mr. John de Loughry European Standard Manager</p> <p style="text-align: right;">29. 5. 2015</p> <p style="text-align: right;"> A. Yoshida Vice-President & Director</p>	

<p>Română</p> <p>Obiectul declarației: Hitachi Aspirator RP150YB, RP250YE, RP350YE <u>DECLARAȚIE DE CONFORMITATE CE</u></p> <p>Declarăm pe propria răspundere că acest produs este conform cu standardele sau documentele de standardizare EN60335-1, EN60335-2-2, EN55014-1, EN55014-2, EN61000-3-2 și EN61000-3-3 și cu Directivele 2004/108/CE și 2006/95/CE. Acest produs este, de asemenea, conform cu Directiva RoHS 2011/65/EU. Managerul pentru standarde europene al Hitachi Koki Europe Ltd. este autorizat să întocmească fișa tehnică. Prezenta declarație se referă la produsul pe care este aplicat semnul CE.</p>	<p>Srpski</p> <p>Predmet deklaracije: Hitachi Vadioca prašine RP150YB, RP250YE, RP350YE <u>EC DEKLARACIJA O SAOBRAZNOSTI</u></p> <p>Pod punom odgovornošću izjavljujemo da je ovaj proizvod usklađen s normama i dokumentima za standardizaciju EN60335-1, EN60335-2-2, EN55014-1, EN55014-2, EN61000-3-2 i EN61000-3-3 shodno Direktivama 2004/108/EC i 2006/95/EC. Ovaj proizvod je takođe usklađen sa RoHS Direktivom 2011/65/EU. Direktor za evropske standarde u kompaniji Hitachi Koki Europe Ltd. ovlašćen je za sastavljanje tehničke dokumentacije. Ova izjava se odnosi na proizvod na koji je stavljena CE oznaka.</p>
<p>Slovenščina</p> <p>Predmet deklaracije: Hitachi Sesalnik RP150YB, RP250YE, RP350YE <u>EC DEKLARACIJA O SKLADNOSTI</u></p> <p>Po lastni odgovornosti objavljamo, da je izdelek v skladu s standardi ali dokumenti za standardizacijo EN60335-1, EN60335-2-2, EN55014-1, EN55014-2, EN61000-3-2 in EN61000-3-3 v skladu z direktivami 2004/108/ES in 2006/95/ES. Za izdelek je skladen tudi z direktivo RoHS 2011/65/EU. Direktor za evropske standarde podjetja Hitachi Koki Europe Ltd. je pooblaščen za sestavljanje tehničnih datotek. Deklaracija je označena na izdelku s pritrjeno CE označbo.</p>	<p>Hrvatski</p> <p>Predmet deklaracije: Hitachi Sakupljanje prašine RP150YB, RP250YE, RP350YE <u>EC IZJAVA O SUKLADNOSTI</u></p> <p>Izjavljujemo s punom odgovornošću da je ovaj proizvod sukladan normama i dokumentima za standardizaciju EN60335-1, EN60335-2-2, EN55014-1, EN55014-2, EN61000-3-2 i EN61000-3-3 sukladno Direktivama 2004/108/EC i 2006/95/EC. Ovaj proizvod je također sukladan RoHS Direktivi 2011/65/EU. Direktor za evropske standarde u poduzeću Hitachi Koki Europe Ltd. ovlašćen je za sastavljanje tehničke dokumentacije. Ova izjava se primjenjuje na proizvod na kojem je stavljena CE oznaka.</p>
<p>Slovenčina</p> <p>Predmet vyhlásenia: Hitachi Vysávač RP150YB, RP250YE, RP350YE <u>VYHLÁSENIE O ZHODE - EC</u></p> <p>Týmto vyhlasujeme na našu vlastnú zodpovednosť že tento výrobok je v zhode s nasledujúcimi normami a dokumentmi normalizácie, EN60335-1, EN60335-2-2, EN55014-1, EN55014-2, EN61000-3-2 a EN61000-3-3 a v súlade so smernicami 2004/108/ES a 2006/95/ES. Tento výrobok vyhovuje tiež smernici RoHS č. 2011/65/EU. Za zostavenie technického súboru je zodpovedný manažér pre európske normy spoločnosti Hitachi Koki Europe Ltd. Toto vyhlásenie sa vzťahuje na výrobok označený značkou CE.</p>	<p>Український</p> <p>Предмет декларування: Hitachi Промисловий пилосос RP150YB, RP250YE, RP350YE <u>ДЕКЛАРАЦІЯ ПРО ВІДПОВІДНІСТЬ СТАНДАРТАМ ЕС</u></p> <p>Ми декларуємо, що цей виріб відповідає стандартам або стандартизаційним документам EN60335-1, EN60335-2-2, EN55014-1, EN55014-2, EN61000-3-2 і EN61000-3-3 згідно Директив 2004/108/EC і 2006/95/EC. Цей виріб також відповідає Директиві про вміст небезпечних речовин 2011/65/EU. Менеджер Євростандартів з Hitachi Koki Europe Ltd. вповноважений заповнити таблицю технічних характеристик. Ця декларація дійсна щодо вироба, маркованого CE.</p>
<p>Български</p> <p>Предмет на декларацията: Hitachi Прахосмукачка RP150YB, RP250YE, RP350YE <u>EO DEKLARACIJA ZA СЪОТВЕТСТВИЕ</u></p> <p>Ние декларираме на собствена отговорност, че продуктът е в съответствие със стандартите или стандартизиращи документи EN60335-1, EN60335-2-2, EN55014-1, EN55014-2, EN61000-3-2 и EN61000-3-3 съгласно Директиви 2004/108/EO и 2006/95/EO. Този продукт съответства, също така, на Директива RoHS 2011/65/EC. Мениджърът Европейски стандарти в Hitachi Koki Europe Ltd. е упълномощен за съставяне на техническото досие. Тази декларация е приложима за продуктите с прикрепена маркировка CE.</p>	<p>Русский</p> <p>Предмет декларирования: Hitachi Промышленный пылесос RP150YB, RP250YE, RP350YE <u>ДЕКЛАРАЦИЯ СООТВЕТСТВИЯ ЕС</u></p> <p>Мы с полной ответственностью заявляем, что данное изделие соответствует стандартам или документам стандартизации EN60335-1, EN60335-2-2, EN55014-1, EN55014-2, EN61000-3-2 и EN61000-3-3 согласно Директивам 2004/108/ЕС и 2006/95/ЕС. Данный продукт соответствует требованиям Директивы 2011/65/EU по ограничению на использование опасных веществ. Менеджер отдела европейских стандартов качества компании Hitachi Koki Europe Ltd. имеет право составлять технический файл. Данная декларация относится к изделиям, на которых имеется маркировка CE.</p>
<p>Hitachi Koki Europe Ltd. Clonshaugh Business & Technology Park, Dublin 17, Ireland</p> <p>Representative office in Europe</p> <p>Hitachi Power Tools Europe GmbH Siemensring 34, 47877 Willich 1, F. R. Germany</p> <p>Head office in Japan</p> <p>Hitachi Koki Co., Ltd. Shinagawa Intercity Tower A, 15-1, Konan 2-chome, Minato-ku, Tokyo, Japan</p>	<p>29. 5. 2015</p> <p> </p> <p>Mr. John de Loughry European Standard Manager</p> <p>29. 5. 2015</p> <p></p> <p>A. Yoshida Vice-President & Director</p>



Hitachi Koki Co., Ltd.

505
Code No. C99711172 F
Printed in China